

Koggenland 2019/3



hoornse wezen in 1825 naar veenhuizen



35 jaar ngv
oostelijk West-Friesland

*Bij de voorplaat:
Het Protetstants Weeshuis te Hoorn,
Korte Achterstraat 4*



f. 206. *Nominatieve Staat der kinderen welke door de Regenten van het Protestantische Weeshuis der Stad Hoorn, in gevolge Besoigne, met den Burgermeester, en eene Commissie daar toe gekwalificeerd, van den 24 October 1825. worden voorgedragen om naar de Kolonien van Weldadigheid te worden opgezonden.* f. 207.

Namen en Voornamen	Ouderdom	Aanmerkingen	
Elizabeth Dijkhoff		Verlaten	Kind van Ouders die voortslugten zijn
Geortrii Mes		Verlaten	Kind idem
Hillebrand Mes.		Verlaten	Kind idem
Dirk Hartog	56 Jaar	Betrovd	Weinig aanleg, of geniet tot het leren van enig beroep.
Jan Maartense Ruiter	53 Jaar	Vroeger	Verlaten kind
Simon Maartense Ruiter	50 Jaar	Vroeger	Verlaten kind
Anna Maria Ruiter	56 Jaar	Vroeger	Verlaten kind
Evertje Smink	57 Jaar	Vroeger	Verlaten kind
Aaltje Som	55 Jaar	Van Ouders	Welke tot deze Stad geen betrekking hebben.
Aafje Som	54 Jaar	Van Ouders	Welke tot deze Stad geen betrekking hebben.
3 Geliefje Som.	6 Jaar	Van Ouders	Welke tot deze Stad geen betrekking hebben.

Alzins geformeerd bij Regenten van het Protestantische Weeshuis in dezelver buiten gewoone Vergadering van den 24 October 1825.
J. Warthoff Secretaris

In de vergadering van 24 oktober 1825 besluiten de regenten van het Protestantische Weeshuis te Hoorn bovenstaande kinderen voor te dragen om naar de Kolonien van Weldadigheid te worden opgezonden

INHOUD

VOORWOORD	55
INLEIDING	57
SAMENVATTING VAN HET PROCES OVER DE REBELLIE	59
GENEALOGIEËN VAN EEN AANTAL REBELLEN.	60
HARMEN BOSCH	60
MATTHIJS TAKKEN	64
JANSJE DE BEST	69
GRIETJE KLOPPER	71
JOHANNES WAJ	74
VEENHUIZEN	77
HET PROTESTANTS WEESHUIS	81
GENEALOGIEËN VAN EEN AANTAL WEESKINDEREN.	84
DIRK HARTOG	84
MARIJTJE BLOEMENSCHIJN/BLOMMESCHIJN	88
WILLEMINA RUIJTER	90
EVERTJE SMINK (SMEENK)	91
DE KINDEREN SOM.	92
DE KINDEREN HAMERLING	95
INLEIDING ROOMS-KATHOLIEK WEESHUIS	105
GENEALOGISCHE GEGEVENS VAN EEN AANTAL WEESKINDEREN.	109
GERAADPLEEGDE BRONNEN.	115

Zaal 3 & 4 3 Etablissement

Nominatieve Staat, aanwijzende de sterkte der wezen, in
Zaal 3 & 4, op den 13 Augustus 1829.

Nummer	Naam	Present	Op Hospital	Met Verlof	Aanmerkingen
1676	Jelleke Spooz	/	/		
1684	Leentje Haasbergen	/	/		
1688	Hendrijetje Salmsma	/	/		
1704	Gerritje Gersits	/	/		
1705	Maria Beegeling	/	/	/	
1709	Naacht Lintten	/	/		
1711	Errijtje Klorn	/	/		
1715	Alfje Klaper	/	/		
1716	Jannette Klaver	/	/		
1717	Gyusje Med	/	/		
1718	Martje Med	/	/		
1727	Anna Johanna Permit	/	/		
1730	Martje Dek	/	/		
1735	Martje Eijzenburg	/	/		
1747	Doetje Kopsman	/	/		
1748	Aeetje Kieft	/	/		
1749	Jannette Karsgondijf	/	/		
1751	Diemertje Bolderman	/	/		
1752	Grietje Kuyper	/	/		
1754	Benardina G. Graeneweg	/	/		
1758	Jannette Kammerling	/	/		
1759	Elizabeth Hammerling	/	/		
1769	Maria Chatarina Wall	/	/		
1770	Jerrard W. Teek Carminjan	/	/		
1771	Chatarina Wall	/	/		
1772	Carolina Madje	/	/		
1773	Dina Wauters	/	/		
1782	Antje van Dijk	/	/	/	
1783	Margaretha van Dijk	/	/	/	
1784	Elizabeth van Dijk	/	/	/	
1789	Geentruij Med	/	/	/	
1796	Alfje Lamm	/	/	/	
1797	Alfje Lamm	/	/	/	
1798	Core Lij's Lamm	/	/	/	
1805	Wierwijze des Willels	/	/		
1806	Jelma Karkon	/	/		
1814	Grietje de Vries	/	/	/	1 Niet verlof naar haer
1812	Goedje de Vries	/	/	/	1 5 1100 op 1100
1819	Maria Elizabeth Madje	/	/		
1826	Inclusina Kuyper	/	/		
1827	Christina Kuyper	/	/		

Nominatieve Staat aanwijzende de sterkte der wezen in zaal 3 & 4 op den 13 Augustus 1829

VOORWOORD

Beste leden van de afdeling Oostelijk West-Friesland

Voor u ligt een bijzondere uitgave van Koggenland. Niet alleen omdat de afdeling dit jaar haar 35-jarig bestaan viert, maar ook omdat deze Koggenland maar één onderwerp bevat: het opsturen van weeskinderen en verlaten kinderen naar het gesticht Veenhuizen en de opstand die in Hoorn ontstond tegen deze transporten. Een werkgroep van onze afdeling, de huidige bestuursleden en ons lid Klaas Bant, heeft gemeend om dit onderwerp uit te diepen en meer bekendheid te geven zowel binnen als buiten de vereniging. De werkgroep werd tevens de redactie voor deze bijzondere uitgave.

De heer Jos Kaldenbach, genealogisch betrokken bij de wezen en de rebellie die ontstond in Hoorn tegen de transporten, werd gevraagd een lezing te verzorgen. Ofschoon er in het bijzonder door de heer Wil Schackman al veel is geschreven over de Maatschappij van Weldadigheid en de koloniën, vonden wij het onderwerp interessant en indrukwekkend genoeg om er deze jubileumbijeenkomst van onze afdeling aan te wijden.



Onze afdeling ontstond in 1984 door afsplitsing van de afdeling Alkmaar en omstreken. Het aantal leden was toen ongeveer 230 en dus groot genoeg om op eigen benen te staan. Eerst werden bijeenkomsten gehouden in een voormalig kerkgebouw in Hoorn, daarna op meerdere plaatsen in Berkhout en nu alweer vijf jaar in het Westfries Archief. In datzelfde Westfries Archief bevindt zich ook onze bibliotheek. Deze bibliotheek, op de galerij op de eerste verdieping van het archief, groeit nog steeds, maar wordt helaas te weinig geraadpleegd. Het is een mooie bron van informatie voor iedere genealoog met belangstelling voor onze streek.

In de loop der jaren zijn de activiteiten van de afdeling sterk uitgebreid. Door leden wordt in het Westfries Archief meegewerkt aan het via internet openbaar maken van de genealogische informatie die het archief bezit. De vooroudersprekuren in het archief hebben uitbreiding gekregen in een drietal bibliotheken in ons werkgebied. Voor de cursus Stamboomonderzoek voor beginners bestaat nog steeds grote belangstelling.

Met de huidige 135 leden zijn we een van de kleinere afdelingen van de NGV. Door de inspanningen van de opeenvolgende besturen vormen we nog steeds een zelfstandige afdeling. De laatste jaren hebben we vijf afdelingen door gebrek aan bestuurlijke capaciteit of door andere redenen zien opgaan in een verzamelafdeling met de welluidende naam Nationaal, een samenvoeging van meerdere afdelingen over het hele land verspreid. Bij deze voormalige afdelingen worden nog wel activiteiten ontplooid, maar bestuurlijk vallen zij onder één overkoepelende organisatie. Ik hoop van harte dat in deze voormalige afdelingen de regionale activiteiten en kennis goed verankerd zullen blijven. De beste borging hiervoor is een afdeling met een eigen identiteit zoals wij die hebben in Oostelijk West-Friesland, maar altijd als onderdeel van de Nederlandse Genealogische Vereniging. Het is te wensen dat onze afdeling nog een lang leven beschoren is en veel ondersteuning mag ondervinden van de leden van onze afdeling.

35 jaar is zeker een felicitatie waard. Vandaar deze bijzondere uitgave van Koggenland en deze bijzondere bijeenkomst. Alle leden van harte gefeliciteerd.

16 november 2019



Dick Waalboer
voorzitter

INLEIDING

In de Ingekomen Stukken bij het gemeentebestuur van Hoorn van 10 februari 1825 staat de aanwijzing van het aantal kinderen dat van overheidswege voor de gemeente Hoorn is vastgesteld. Vijftig kinderen moeten van hier worden overgebracht naar de koloniën van de Maatschappij van Weldadigheid in Veenhuizen. Over de betekenis van deze mededeling, de gevolgen hiervan, het verzet hiertegen en over het lot van de kinderen gaat deze speciale uitgave van Koggenland. Naar een aantal van de hoofdrolspelers is bovendien genealogisch onderzoek gedaan.

Wat voorafging

De Republiek der Zeven Provinciën, tot stand gekomen tijdens de Unie van Utrecht in 1579, wordt in 1795 korte tijd de Bataafse Republiek en spoedig daarna ingelijfd bij het keizerrijk van Napoleon Bonaparte. Napoleon stelt in 1806 zijn broer Lodewijk Napoleon aan als koning van het Koninkrijk Holland. De democratie wordt uitgeschakeld. Er worden enkel leden van de adel en het patriciaat benoemd tot lid van de Staatsraad en het Wetgevende orgaan. Omdat het leveren van soldaten - Lodewijk Napoleon verzette zich tegen het instellen van de dienstplicht - en het invoeren van het continentaal stelsel in Nederland niet snel genoeg plaats vindt, kan Lodewijk Napoleon zijn biezen pakken. Op 9 juli 1810, bij het decreet van Rambouillet, wordt Nederland ingelijfd bij het 'Eerste Franse Keizerrijk'. Het land bestaat van nu af uit departementen, arrondissementen, kantons en marieën (gemeenten).

In 1811 worden meerdere wetboeken van kracht, zoals het *Burgerlijk Wetboek* (Code Civil) en het *Wetboek van Strafrecht* (Code Pénal). Het burgerlijk huwelijk wordt ingesteld en er worden zelfs geboorte-, huwelijks- en overlijdens akten in het Frans opgesteld. Op bestuurlijk vlak mag de wetgeving dan een verbetering zijn, op economisch vlak gaat het slecht. De invoering van het continentaal stelsel, het blokkeren van alle handel tussen het Europese continent en Groot-Brittannië, had grote gevolgen voor een handelsnatie als Nederland. Door gebrek aan overheidsmiddelen wordt de rente op staatsleningen teruggebracht tot een derde van de oorspronkelijk rente. Dit heeft negatieve gevolgen voor het inkomen van de burgers die zich deze leningen kunnen permitteren en voor de kerkelijke fondsen en liefdadigheidsinstellingen.

De economische situatie verslechtert sterk en het aantal mensen dat van de bedeling gebruik moet maken stijgt enorm. In oktober 1813 wordt Napoleon bij Leipzig verslagen en neemt zijn macht verder af. Op 30 oktober van dat jaar landt Willem Frederik van Oranje Nassau in Scheveningen om in 1815 koning te worden van het Koninkrijk der Nederlanden. Dit omvatte zowel het huidige Nederland als België.

Economisch ziet het er nog steeds somber uit. De staatskas is bijna leeg door gebrek aan handel en de hoge kosten die alle oorlogsinspanningen met zich meebrachten. Een mogelijk herstel wordt in 1816-1817 nog eens vertraagd door de vele misoogsten. Er is sprake van een vrij langdurige recessie. De levensstandaard blijft op een laag peil en de groei die er is wordt veroorzaakt door de toename van de bevolking. Van de totale bevolking behoort ongeveer tweederde tot de laagste inkomensgroep en leeft daarmee op een bestaansminimum. Er is sprake van hoge werkloosheid en armoede. De bedelarij neemt verder toe. Een groot aantal Nederlanders leeft in een kommervolle situatie. Op het gebied van voeding is er weinig variatie en dus een eenzijdig voedselpatroon dat leidt tot een gebrek aan voedingswaarde. De hygiëne is minimaal, waardoor ziekten een vrije kans krijgen en de kindersterfte is hoog.

De situatie in Hoorn

De armoede in de loop van de 18^{de} en de 19^{de} eeuw was dikwijls onbeschrijfelijk en zowel de hogere als de lagere overheden deden hun uiterste best hun onderdanen te helpen. Wie daarover meer wil weten kan vele studies raadplegen. *Hij komt van Hoorn, Hoorn tussen 1795 en 1914, een geschiedenis in 64 verhalen* is op dit gebied een aanrader. Het is geschreven door Jos Leenders en uitgegeven door de Publicatie Stichting Bas Baltus in 2012 in Hoorn ter gelegenheid van het 95-jarig bestaan van de vereniging Oud Hoorn.

Op blz. 195-252 vertelt Leenders hoe de zorg voor armen en wezen aanvankelijk als een zaak van de kerken werd beschouwd. De overheid vond dat zij daar buiten moest blijven. De meer fortuinlijke leden binnen de kerken moesten hun verantwoordelijkheid maar nemen binnen de lokale gemeenschappen. Maar er was natuurlijk nooit genoeg geld, ook al werd er veelvuldig gecollecteerd, waardoor een lokale overheid zich met enige regelmaat gedwongen zag bij te springen. In hoofdstuk 18 (oproer in Hoorn) vertelt de auteur meer specifiek over weeskinderen en door hun ouders verlaten kinderen.

De kerkelijke instellingen voor armenzorg ontwikkelden vernuftige afschuifsystemen om het hoofd financieel boven water te kunnen houden en de gedachte dat de overheid deze taken eigenlijk op zich behoorde te nemen had nog niet algemeen post gevat. Tegelijkertijd wilden de kerkelijke instellingen voor armenzorg zelfstandig blijven om invloed en macht te behouden door armen en wezen aan hun religie te blijven binden. Langzamerhand probeerden de overheden wel meer regie te nemen om samenwerking te stimuleren tussen gemeentelijke armencommissies en lokale armenbesturen. In grote lijnen is dat ook de situatie in Hoorn aan het begin van de 19^{de} eeuw. In 1816 behoorde een derde deel van de bevolking van Hoorn tot de bedeeden.

Begrijpelijk is dan ook dat er door de landelijke overheid "intensief gestudeerd werd op het vraagstuk hoe al die improductieven (niksnutten) in overeenstemming te brengen met het moderne idee van de natie waaraan iedereen bijdraagt en dat de overheid dat idee uitwerkt" (blz. 225). Dat leidde in 1818 tot de oprichting van de Maatschappij van Weldadigheid door Johannes van den Bosch, een vertrouwensman van koning Willem 1. Op gedeeltes van de uitgestrekte woeste gronden in de provincie Drenthe konden landbouwkolonies worden ingericht die met armen werden bevolkt. Naast een zinvol bestaan met een daarbij passende beloning zou dat leiden tot een vermindering van de armenzorg. Een ander voordeel van deze particuliere opzet was dat de kerkelijke instellingen er geen bezwaren tegen konden inbrengen, omdat er geen 'zieltjeswinnerij' achter stak.

Wat voor de armen gold, moest ook voor de weeskinderen en verlaten kinderen gaan gelden. Een vak leren binnen de Maatschappij van Weldadigheid en daarna zelfstandig worden was het doel. Dit zou de lokale overheden afhelpen van nutteloze burgers en uiteindelijk mensen opleveren die de gemeenschap tot nut konden zijn. In 1823 werd er dan ook afgesproken tussen de landelijke overheid en de Maatschappij van Weldadigheid dat er onder andere vierduizend kinderen naar twee nieuwgebouwde gestichten in Veenhuizen moesten worden overgebracht.

Hoge werkloosheid in Hoorn had weliswaar tot financiële nood geleid bij de weeshuizen omdat de kinderen nauwelijks aan werk konden worden geholpen, maar deze kinderen wegrukken uit hun omgeving en overbrengen naar woonkazernes in het verre Drenthe was ook niet wat men wilde. "Overall in Nederland vond men het een onprettig idee om kinderen uit de kleine dorpsweeshuizen te halen en naar het barre en massale Veenhuizen over te brengen", aldus Wil Schackman, auteur van vele boeken over de Maatschappij van Weldadigheid, in *Hoorn en de landbouwkolonien*, Oud Hoorn 2010.1.



Johannes van den Bosch

Omdat de kosten voor de lokale overheid lager werden als men dergelijke kinderen naar Veenhuizen overbracht, eiste de regering dat alle subsidies aan de lokale weeshuizen werden stopgezet als zij niet wilden meewerken. Medelijden met de kinderen en een sluimerend gevoel dat het wegzenden van (armen en) wezen tot afkalving van de binding met de kerkgenootschappen zou gaan leiden, veroorzaakten verzet. Sommigen gingen zelfs tot fysiek geweld over zoals tijdens de rebellie in Hoorn in september 1825.

Toen in september 1825 alle weeskinderen voor wie niet op enigerlei wijze betaald werd, zouden worden weggestuurd, ontstond er oproer (rebellie). Het ging om 98 kinderen, 64 protestantse en 34 katholieke. Vrijdag 16 september moesten zij per schip vanuit Hoorn de lange en verre reis naar Drenthe beginnen. De gemoederen liepen zo hoog op dat de schutterij en militairen uit het garnizoen er aan te pas moesten komen. Er werden zelfs arrestaties verricht. Het vertrek van de kinderen werd afgeblazen, maar ging onder zware druk de week er na wel door. De overheid besliste niet veel later dat zij niet aansprakelijk kon worden gehouden voor de financiële verliezen van de weeshuizen, waarop de weeshuizen de eerste tijd maar een paar kinderen naar Veenhuizen stuurden. Vervolgens eiste de landsregering officiële plaatsingslijsten om de gewenste aantallen binnen te halen.

In deze jubileumuitgave van Koggenland proberen wij aan de hand van archiefstukken en genealogisch onderzoek bovenstaand verhaal verder toe te lichten en het via de hoofdrolspelers een menselijk gezicht te geven.

De redactie

Klaas Bant
Joke Ignjatovic
Marijke van Teunenbroek
Eindredactie

Henk Flierman
Ben Leek
Dick Waalboer
Ben Leek

SAMENVATTING VAN HET PROCES OVER DE REBELLIE

Rechtbank Alkmaar

Proces Verbaal van de zitting van 3 januari 1826.

Drie rechters, één Officier van Justitie en een griffier spreken recht over de hieronder genoemde zaak. Een aantal inwoners van Hoorn heeft zich verzet tegen het zenden van weeskinderen uit het Protestantse Weeshuis naar de kolonie van de Maatschappij van Weldadigheid in Veenhuizen.

De volgende personen staan terecht:

Harmen Bosch, 38 jaar, broodbakker, geboren in Hoorn

Matthijs Takken, 24 jaar, verversknecht, geboren in Hoorn

Evert Bakker, 24 jaar, kleermaker, geboren in Hoorn

Evert Bourdonk, 24 jaar, venter, geboren in Monnickendam

Jansje de Best, 18 jaar, werkster, geboren in Hoorn

Grietje Klopper, 34 jaar, werkster, geboren in Hoorn

Johannes Waij, geboren te Hoorn

Deze zes personen hebben gewelddadig verzet gepleegd tegen het voorgenomen transport van een aantal kinderen naar Veenhuizen.

Als getuige is onder meer ook de burgemeester van Hoorn, Mr. **Jacob Cornelis de Blockerie** opgeroepen, maar hij is wegens ziekte niet in staat te verschijnen. Er worden achtereenvolgens 13 getuigen opgeroepen en beëdigd. Het zijn:

Simon Nooder, 38 jaar, dienaar der Justitie

Marie van der Zel, 40 jaar, huisvrouw, kapster

Theodorus Woesthof, 32 jaar, kastelein

Lodewina Kolleman, 29 jaar, zonder beroep

Johan Hendrik Ouwerkerk, 20 jaar, kleermaker

Cornelis van Hinte, 55 jaar, binnenvader

Johannes de Vries, 41 jaar, schoenmakersbaas

Ariën Kaan, 29 jaar, agent van politie

Jelletje Leijda, 51 jaar, huisvrouw

Willem Ouwerkerk, 49 jaar, agent van politie

Pieter Zwart, 35 jaar, metselaarsknecht

Abraham Volkers, 49 jaar, kleermaker

Jan Deugd, 39 jaar, timmerman.

Deze getuigen verklaren allen onder ede, dat ze in geen enkele relatie tot de verdachten staan. Hun verklaringen zijn in het algemeen alle dezelfde. Allen hebben gezien dat de verdachten op 16 september 1825 zich hebben verzet tegen het transport van een aantal weeskinderen naar Veenhuizen. Een aantal heeft gezien, dat enkele verdachten een kind op de arm hebben meegenomen. Ook de burgemeester en de regenten **Meerens** en **Van Akerlaken** bemoeiden zich met het verzet. Een aantal verdachten geeft toe, dat zij een kort moment een kind hebben gedragen, maar dat dat kind hen spoedig weer werd afgenomen. Door wie weten ze niet.

De kinderen die ingescheept zouden worden om naar Veenhuizen vervoerd te worden zouden naar het Bedelaarsgesticht worden gebracht, maar door een grote menigte werd dit verhinderd, waarbij een aantal verdachten de kinderen op de arm meenamen. Bij het bedelaarsgesticht is enig oproer ontstaan. Alle verdachten ontkennen echter dat ze enig molest aan het hek van het gesticht hebben veroorzaakt. Ook heeft de menigte verhinderd dat de kinderen aan boord van een gereed liggend schip konden worden gebracht.

Een belangrijke getuige is **Cornelis van Hinte**, de binnenvader van het Protestantse weeshuis. Hij verklaart dat door de grote menigte op straat het niet mogelijk was om met vier kinderen het bedelaarsgesticht te bereiken en ze vandaar in te schepen voor vervoer naar Veenhuizen. De kinderen zijn hem onderweg ontnomen en in het huis van de getuige, **Jan Deugd**, gebracht. Hier belette met name **Jansje de Best** hem dat de kinderen uit huis gehaald werden. Toen hij de kinderen uiteindelijk uit huis kon halen zijn zij hem onderweg weer ontnomen. De getuige **Jan Deugd** kan dit niet bevestigen, omdat hij toen niet in de stad was.

De verdachten ontkennen niet dat zij in de stad onder de menigte waren en enkelen zeggen, dat ze inderdaad even een kind op de arm hebben gehad, maar dat het kind hen spoedig weer was afgenomen. **Harmen Bosch** ontkent niet dat hij een kind op de arm heeft gehad, maar stelt dat hij dit weer heeft overgedragen aan de binnenvader **Cornelis van Hinte**. Hij weet niet wat er verder met de kinderen is gebeurd. Alle verdachten ontkennen dat ze enige schade aan het hek van het bedelaarsgesticht hebben aangericht. Wel erkennen ze dat ze bij het oproer aanwezig zijn geweest.

Na alle getuigen en verdachten gehoord te hebben komt de President der Rechtbank tot de volgende uitspraak:

Johannes Waij, Evert Bakker en **Jansje de Best** een gevangenisstraf van 1 jaar.

Harmen Bosch, Evert Bourdonk, Matthijs Takken en **Grietje Klopper** een gevangenisstraf van 6 maanden.

Allen worden verder veroordeeld tot de kosten van de procedures.

GENEALOGIEËN VAN EEN AANTAL REBELLEN

HARMEN BOSCH

Generatie I

I. **Jan Bosch**, getrouwd met **Aaltje Hulsebosch**.

Uit deze huwelijk:

1. **Johannes**, geboren te Hasselt circa 1753, overleden te Hoorn op 11 januari 1825, volgt II.

Generatie II

II. **Johannes Bosch**, zoon van Jan Bosch (I) en Aaltje Hulsebosch, geboren te Hasselt circa 1753, overleden te Hoorn op 11 januari 1825, ondertrouwd te Hoorn op 18 oktober 1783 met **Lijsbeth Beek**.

Uit deze huwelijk:

1. **Aaltje**, geboren 11 maart 1790, overleden te Bloemendaal op 25 januari 1871, getrouwd te Hoorn op 7 juni 1812 met **Gerrit Volten**, zoon van Jan Gerrit Volten en Geertruij Veltkamp, geboren circa 1791, grutter.

2. **Jan**, geboren te Hoorn 25 augustus 1795, overleden te Hoorn op 28 oktober 1841, volgt IIIa.

3. **Harmen (Hermen) Bosch (Bos)**, gedoopt te Hoorn op 21 juli 1786, overleden te Hoorn op 11 mei 1827, volgt IIIb.

Generatie III

- IIIa. **Jan Bosch**, zoon van Johannes Bosch (II) en Lijsbeth Beek, geboren te Hoorn circa 1796, bakkersknecht, overleden te Hoorn op 28 oktober 1841, relatie met **Neeltje van Zaanen**, dochter van Jacob van Zaanen en Trijntje Heinis, geboren te Oostgraftdijk circa 1790, overleden te Hoorn op 19 september 1844.

Uit deze relatie:

1. **Johannes**, geboren te Hoorn op 27 februari 1816, overleden te Hoorn op 20 augustus 1834.
2. **Catharina**, geboren te Hoorn op 24 mei 1818, getrouwd te Hoorn op 29 juli 1838 met **Pieter Ligter**, zoon van Jan Ligter en Maartje Eekes, geboren te Andijk circa 1804, adjunct onderofficier
3. **Jacob**, geboren te Hoorn op 6 november 1820, broodbakker, overleden te Hoorn op 14 oktober 1856, getrouwd te Hoorn op 4 april 1844 met **Aafje Peereboom**, dochter van Klaas Peereboom en Lijsbeth Beek, geboren te Wognum circa 1812.
4. **Harmen**, geboren te Hoorn op 18 oktober 1822.

- IIIb. **Harmen (Hermen) Bosch (Bos)**, zoon van Johannes Bosch (II) en Lijsbeth Beek, gedoopt te Hoorn op 21 juli 1786, broodbakker, overleden te Hoorn op 11 mei 1827, getrouwd (1) voor 1812 met **Anna (Naatje) Verfaillie (Verfalje)**, dochter van Johannes Verfaillie en Maritje Schermer, gedoopt te Hoorn op 29 september 1789, overleden te Hoorn op 27 oktober 1812.

Uit dit huwelijk:

1. **Elizebet**, gedoopt te Hoorn op 29 juli 1810, getrouwd te Hoorn op 3 december 1837 met **Pieter Flart**, zoon van Laurens Flart en Aaltje Klooster, geboren te Hoorn circa 1812, visser.
2. **Johannes Bosch**, geboren te Hoorn in oktober 1812, overleden te Hoorn op 2 maart 1833.

Harmen (Hermen) Bosch (Bos), getrouwd (2) te Hoorn op 23 mei 1813 met **Hillegonda Jacobs**, dochter van Jan Jacobs en Johanna Arends, geboren te Hoorn circa 1788, overleden te Hoorn op 27 november 1824.

Uit dit huwelijk:

1. **Johanna Bosch**, geboren te Hoorn op 11 mei 1814, overleden te Hoorn op 23 december 1876, volgt IV.
2. **Jan Bosch**, geboren te Hoorn op 22 november 1815, overleden te Hoorn op 8 juni 1817.
3. **Aaltje Bosch**, geboren te Hoorn op 31 december 1817, overleden te Hoorn op 27 april 1818.
4. **Jan Bosch**, geboren te Hoorn circa 1819, overleden te Hoorn op 15 juni 1822.
5. **Hendrik Bosch**, geboren te Hoorn op 3 juli 1821, overleden te Bloemendaal op 2 november 1861.
6. **Jan**, geboren te Hoorn in 1823, overleden te Hoorn op 4 mei 1824.
7. **Aaltje Bosch**, geboren te Hoorn in november 1824, overleden te Hoorn op 17 december 1824.

8. **Jan Bosch**, geboren te Hoorn circa 1833, overleden te Hoorn op 4 mei 1834.

Harmen (Hermen) Bosch (Bos), getrouwd (3) te Hoorn op 18 februari 1825 met **Anna Knap**, dochter van Jacob Knap en Catharina Deelen, gedoopt te Hoorn op 11 september 1787, overleden te Hoorn op 19 december 1836.

Generatie IV

- IV. **Johanna Bosch**, dochter van Harmen (Hermen) Bosch (Bos) (IIIb) en Hillegonda Jacobs, geboren te Hoorn op 11 mei 1814, overleden te Hoorn op 23 december 1876, getrouwd te Hoorn op 27 mei 1838 met **Wiggert van Ree**, zoon van Lucas van Ree en Geertje Vos, geboren te Hoorn circa 1815, bezem-maker, overleden te Hoorn op 19 november 1866.

Uit dit huwelijk:

1. **Geertje**, geboren te Hoorn circa 1840, overleden te Hoorn op 25 augustus 1870, getrouwd te Hoorn op 14 augustus 1868 met **Gerbrand Kuypers**, zoon van Gerbregtje Kuypers, geboren te Hoorn circa 1841.
2. **Hendrik**, geboren te Hoorn op 30 januari 1855, overleden te Hoorn op 5 juli 1943, volgt Va.
3. **Hendrika**, geboren te Hoorn circa 1848, overleden te Hoorn op 17 maart 1903, getrouwd te Hoorn op 15 november 1872 met **Gerbrand Kuypers**, zoon van Gerbregtje Kuypers, geboren te Hoorn circa 1841.
4. **Hermen**, geboren te Hoorn circa 1853, overleden te Hoorn op 22 januari 1918, getrouwd (1) te Hoorn op 9 januari 1880 met **Elisabeth Visser**, dochter van Klaas Cornelis Visser en Clasina Knoops, geboren te Hoorn circa 1853, getrouwd (2) te Hoorn op 23 februari 1877 met **Grietje Maas**, dochter van Jasper Maas en Annetje Meet, geboren te Monnickendam circa 1853.
5. **Hillegonda**, geboren te Hoorn circa 1843, overleden te Hoorn op 11 februari 1909, getrouwd te Hoorn op 2 juni 1871 met **Evert Kapteijn**, zoon van Adrianus Kapteijn en Tijsje Sopar, geboren te Hoorn circa 1842, sigarenmaker.
6. **Liefje**, geboren te Hoorn circa 1850, overleden te Hoorn op 26 augustus 1936, getrouwd te Hoorn op 17 juni 1870 met **Klaas de Vries**, zoon van Roelof de Vries en Petronella Reek, geboren te Hoorn circa 1850, slachter.
7. **Lucas**, geboren te Hoorn circa 1845, overleden te Hoorn op 30 augustus 1926, volgt Vb.

Generatie V

- Va. **Hendrik van Ree**, zoon van Wiggert van Ree en Johanna Bosch (IV), geboren te Hoorn op 30 januari 1855, schilder, overleden te Hoorn op 5 juli 1943, getrouwd te Hoorn op 30 april 1886 met **Antje Ties-sen**, dochter van Thies Tiessen en Klaasje Sluisman, geboren te Texel circa 1862, overleden te Hoorn op 29 augustus 1913.

Uit dit huwelijk:

1. **Johanna Clasina**, geboren te Hoorn circa 1889, overleden te Rosmalen op 8 maart 1943.

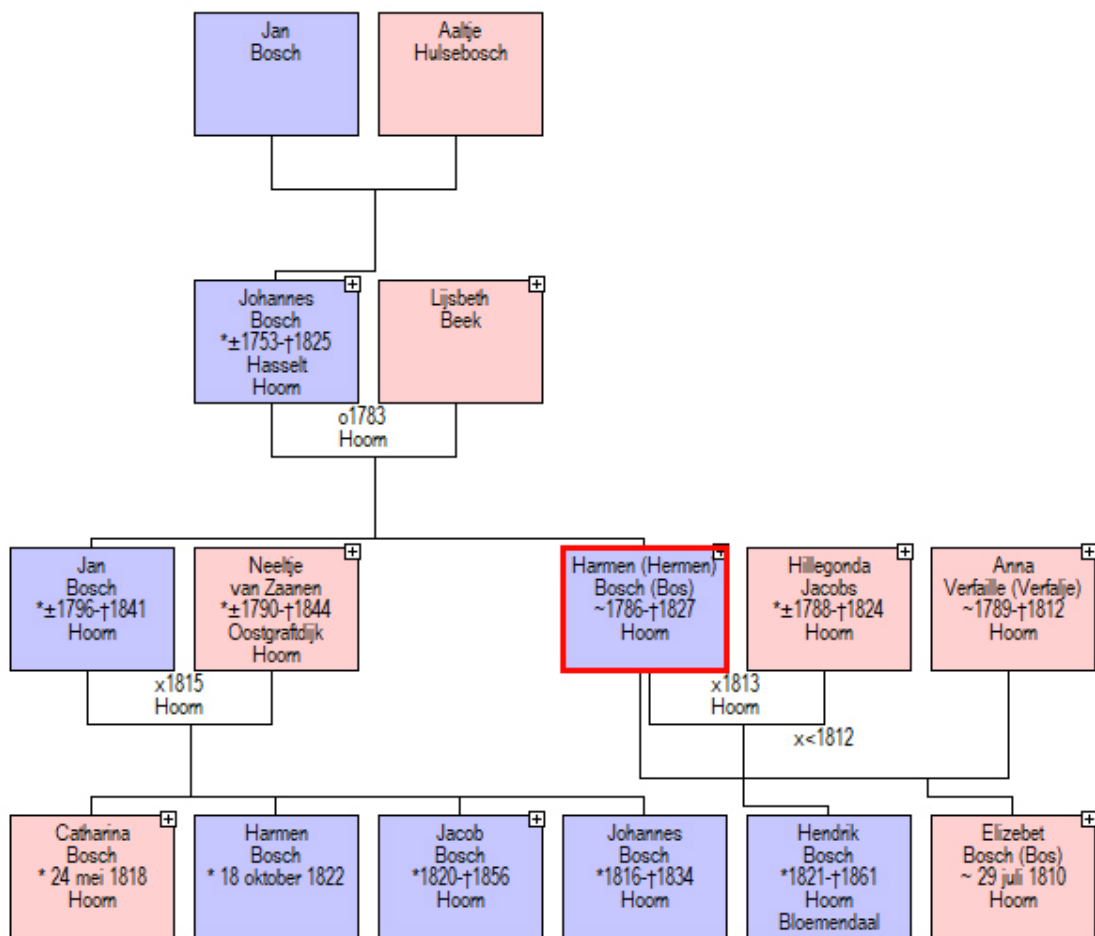

Vb. **Lucas van Ree**, zoon van Wiggert van Ree en Johanna Bosch (IV), geboren te Hoorn circa 1845, overleden te Hoorn op 30 augustus 1926, getrouwd (1) te Hoorn op 14 mei 1869 met **Sijtje Homan**, dochter van Jacob Homan en Aaltje Groen, geboren te Oudendijk circa 1846, overleden te Hoorn op 16 september 1877.

Lucas van Ree, getrouwd (2) te Hoorn op 4 januari 1878 met **Aagje Kuin**, dochter van Jan Kuin en Neeltje Homan, geboren te Midwoud circa 1853, overleden te Hoorn op 13 juli 1924.

Uit dit huwelijk:

1. **Gerrit**, geboren te Hoorn circa 1883, diamantbewerker, overleden te Hoorn op 9 april 1950, getrouwd te Hoorn op 28 oktober 1920 met **Trijntje Albeda**, dochter van Bruno Albeda en Geertje van Selms, geboren te Hoorn circa 1884.
2. **Neeltje**, geboren te Hoorn circa 1886, getrouwd te Hoorn op 23 november 1906 met **Albertus Hendrik Doets**, zoon van Jacob Doets en Neeltje Scheringa, geboren te Beemster 1 juni 1880, slager.
3. **Sijtje**, geboren te Hoorn circa 1890, getrouwd te Hoorn op 13 november 1914 met **Gerrit Schel**, zoon van Arnoldus Schel en Maria Brandenburg, geboren te Hoorn circa 1881, leerling machinist.

MATTHIJS TAKKEN

Generatie I

- I. **Jan Takken**, zadelmaker, getrouwd met **Grietje Allingra**.

Uit dit huwelijk:

1. **Matthijs**, geboren te Hoorn op 11 april 1801, overleden te Hoorn op 28 augustus 1853, volgt II.

Generatie II

- II. **Matthijs Takken**, zoon van Jan Takken (I) (zadelmaker) en Grietje Allingra, geboren te Hoorn op 11 april 1801, gedoopt te Hoorn op 14 april 1801, verversknecht, later verver. In 1833 is Matthijs in dienst bij de Noord-Hollandsche Schutterij, overleden te Hoorn op 28 augustus 1853, getrouwd te Hoorn op 10 april 1825 met **Regina Thies**, dochter van Jan Thies en Riemke Olthoff, gedoopt te Hoorn.

Uit dit huwelijk:

1. **Trijntje**, geboren te Hoorn op 17 november 1823, overleden te Hoorn in 1824.
2. **Willem**, geboren te Hoorn op 24 maart 1825, overleden te Hoorn op 23 februari 1827.
3. **Jan**, geboren te Hoorn op 7 januari 1828, overleden te Hoorn op 22 april 1893, volgt IIIa.
4. **Riemke**, geboren te Hoorn op 7 januari 1828, overleden te Hoorn op 23 december 1867, getrouwd met **Cornelis Muselaar**, stoker.
5. **Johannes**, geboren te Hoorn op 20 januari 1830, overleden te Hoorn op 20 april 1903, volgt IIIb.
6. **doodgeboren zoon**, geboren te Hoorn op 11 oktober 1831.
7. **Grietje**, geboren te Hoorn op 22 november 1832, overleden op 19 april 1833.
8. **Grietje**, geboren te Hoorn op 3 maart 1834.
9. **Antonie**, geboren te Haarlem op 11 mei 1835, overleden te Oegstgeest op 17 juni 1862.
10. **Grietje**, geboren te Haarlem op 20 september 1836, overleden te Haarlem op 26 januari 1837.
11. **Maria Regina**, geboren te Haarlem op 20 oktober 1837, getrouwd te Hoorn op 27 mei 1864 met **Willem Rigter**, zoon van Jan Rigter en Dirkje Wal, geboren te Hoorn in 1840, timmermansknecht.
12. **Pieter**, geboren te Hoorn op 28 oktober 1840, overleden te 'sGravenhage op 3 december 1909, volgt IIIc.
13. **Aafje**, geboren te Hoorn op 29 januari 1845, overleden te Hoorn op 28 februari 1880, getrouwd met **Cornelis Bakker**.
14. **Margaretha Maria**, geboren te Hoorn op 19 januari 1848, overleden te Watergraafsmeer op 25 november 1920, getrouwd te Hoorn op 31 januari 1873 met **Klaas Wijnandts**, zoon van Simon Wijnandts en Trijntje Kanon, geboren te Leeuwarden in 1846.

Generatie III

IIIa. **Jan Takken**, zoon van Matthijs Takken (II) (verversknecht, later verver en Regina Thies, geboren te Hoorn op 7 januari 1828, smidsknecht, later smid, overleden te Hoorn op 22 april 1893, getrouwd (1) te Hoorn op 19 december 1851 met **Maria Bakker**, dochter van Cornelis Bakker en Grietje Wiljouw, geboren te Hoorn in 1822, overleden te Hoorn op 17 oktober 1876.

Jan Takken, getrouwd (2) te Enkhuizen op 8 november 1877 met **Teetje Cornelia Nauta**, dochter van Arent Nauta (stalknecht) en Cornelia Bakker, geboren te Enkhuizen in 1849, winkelierster (1903), overleden te Hoorn op 12 maart 1927.

Uit dit huwelijk:

1. **Arend**, geboren te Hoorn op 10 augustus 1883, overleden te Hoorn op 13 mei 1919.
2. **Matthijs**, geboren te Hoorn op 22 augustus 1878, overleden te Zaandam op 24 juli 1944, volgt IVa.
3. **Aafje**, geboren te Hoorn op 7 november 1880, overleden te Hoorn op 9 augustus 1921.
4. **Pieter**, geboren te Hoorn op 29 december 1885, overleden te Medemblik op 7 maart 1951, getrouwd te Hoorn op 13 juni 1930 met **Antje Hooijberg**, dochter van Jan Hooijberg en Antje Hekel, geboren te Landsmeer in 1874, overleden te Assendelft op 2 januari 1938.
5. **Hendrik**, geboren te Hoorn op 29 december 1885, overleden te Hoorn op 21 november 1956, getrouwd met **Marijtje Ton**.
6. **Maria Regina**, geboren te Hoorn op 7 februari 1888.

IIIb. **Johannes Takken**, zoon van Matthijs Takken (II) (verversknecht en Regina Thies, geboren te Hoorn op 20 januari 1830, overleden te Hoorn op 20 april 1903, getrouwd (1) te Hoorn op 25 april 1856 met **Susanna Westerhout**, geboren te Hoorn in 1828, dienstbode, overleden te Hoorn op 8 april 1871.

Johannes Takken, getrouwd (2) te Hoorn op 18 augustus 1871 met **Vrouwtje Muijs**, dochter van Joris Muijs en Willempje Maartens, geboren te Enkhuizen in 1841, broodverkoopster.

Uit dit huwelijk:

1. **Pieter**, geboren te Hoorn op 24 mei 1872.
2. **Joris**, geboren te Hoorn op 18 november 1874.
3. **Pieter**, geboren te Hoorn op 21 april 1876.
4. **Pieter**, geboren te Hoorn op 4 september 1877.
5. **Regina**, geboren te Hoorn op 9 juli 1879.
6. **Willem**, geboren te Hoorn op 11 januari 1882.

Johannes Takken, getrouwd (3) te Hoorn op 15 augustus 1879 met **Catharina Sant**, dochter van Hendrik Sant (bakker) en Janke de Haas, geboren in 1854, overleden te Hoorn op 27 mei 1898.

Uit dit huwelijk:

1. **Hendrik**, geboren te Hoorn op 31 mei 1879.
2. **Janke**, geboren te Hoorn op 26 januari 1881, overleden te Hoorn op 18 maart 1882.
3. **Johanna Catharina**, geboren te Hoorn op 2 maart 1883, overleden te Hoorn op 10 juli 1883.

4. **Johannes**, geboren te Hoorn op 9 mei 1884, overleden te Hoorn op 14 december 1953, getrouwd te Enkhuizen op 2 augustus 1906 met **Jantje Takes**, dochter van Siewert Takes en Trijntje Ekkerman, geboren te Enkhuizen in 1883.
5. **Matthijs**, geboren te Hoorn op 24 juni 1886, schippersknecht, getrouwd te Purmerend op 29 oktober 1910 met **Marijtte de Vries**, dochter van Jacob de Vries en Aagje Hop, geboren te Purmerend in 1887.
6. **Janke**, geboren te Hoorn op 13 september 1888, getrouwd te Amsterdam op 7 mei 1913 met **Johan Hendrik Dammuller**, geboren te Amsterdam in 1879.
7. **Anna Catharina**, geboren te Hoorn op 6 april 1892, getrouwd te Amsterdam op 12 mei 1915 met **Willem Andries Hugo Kerkhoff**, geboren te Amsterdam in 1887, bierbottelaar.
8. **Joris**, geboren te Hoorn op 7 november 1895, overleden te Hoorn op 17 mei 1929, getrouwd met **Minna Perreij**.
9. **Pieter**, geboren te Hoorn op 27 mei 1898, overleden te Hoorn op 20 juni 1898.
10. **Dodgeboren dochter**, geboren op 3 maart 1891.

Johannes Takken, getrouwd (4) te Hoorn op 8 september 1899, (gescheiden te Hoorn op 4 februari 1916) met **Trijntje Rietveld**.

Uit dit huwelijk:

1. **Antje**, geboren te Hoorn op 23 november 1899, overleden te Hoorn op 17 juni 1940, getrouwd (1) te Amsterdam op 19 april 1916 met **Jan Houthuijsen**, getrouwd (2) te Amsterdam op 24 december 1919 met **Joseph Salomon van de Giessen**.

IIIC. **Pieter Takken**, zoon van Matthijs Takken (II) (verversknecht en Regina Thies, geboren te Hoorn op 28 oktober 1840, kaaskopersknecht, overleden te 'sGravenhage op 3 december 1909, getrouwd te Hoorn op 3 november 1865 met **Maria Henning**, geboren te Hoorn in 1842, dienstbode.

Uit dit huwelijk:

1. **Regina Maria**, geboren te Hoorn op 19 december 1865.
2. **Johannes Siegmund**, geboren te Hoorn op 22 december 1866, overleden te Hoorn op 10 november 1867.
3. **Reintje**, geboren te Hoorn op 4 maart 1868.
4. **Johannes Siegmund**, geboren te Hoorn op 1 maart 1869.
5. **Matthijs Antonie**, geboren te Hoorn op 9 juni 1870.
6. **Pieter**, geboren te Hoorn op 2 februari 1872, overleden te Haarlem op 19 februari 1942, volgt IVb.
7. **Matthijs**, geboren te Hoorn op 19 juni 1873.
8. **Neeltje**, geboren te Haarlem op 26 november 1874.
9. **Maria**, geboren te Haarlem op 23 januari 1876, overleden te Hoorn op 30 december 1876.
10. **Frederik Gerard**, geboren te Haarlem op 17 februari 1877.
11. **Matthijs**, geboren te Haarlem op 15 juni 1878, overleden te Haarlem op 22 oktober 1928, volgt IVc.

12. **Maria**, geboren te Haarlem op 30 oktober 1879.
13. **Margaretha**, geboren te Haarlem op 26 april 1881.
14. **Frederik Gerard**, geboren te Haarlem op 19 maart 1883.

Generatie IV

IVa. **Matthijs Takken**, zoon van Jan Takken (IIla) (smidsknecht, later smid) en Teetje Cornelia Nauta (winkelierster (1903)), geboren te Hoorn op 22 augustus 1878, fabrieksarbeider. Ambtenaar bij de Raad van Arbeid (1920), overleden te Zaandam op 24 juli 1944, getrouwd (1) te Hoorn op 1 mei 1903, (gescheiden voor 4 maart 1920) met **Alida Basjes**, dochter van Klaas Basjes (metselaar) en Aaltje Bakker, geboren te Hoorn in 1879, overleden te Koog aan de Zaan op 12 januari 1941.

Uit dit huwelijk:

1. **Jan**, geboren te Hoorn op 27 oktober 1903.

Matthijs Takken, getrouwd (2) te Enkhuizen op 4 maart 1920 met **Cornelia Johanna de Wilde**, dochter van Petrus de Wilde en Jeannette Maria Elizabeth Blokker, geboren te Enkhuizen in 1889, overleden te Zaandam op 9 maart 1935.

Uit dit huwelijk:

1. **Cornelia Jeannette**, geboren te Enkhuizen in 1921, overleden te Zaandam op 23 februari 1936.

IVb. **Pieter Takken**, zoon van Pieter Takken (IIlc) (kaaskopersknecht) en Maria Henning (dienstbode), geboren te Hoorn op 2 februari 1872, steenhouwer, overleden te Haarlem op 19 februari 1942, getrouwd te Haarlem op 9 mei 1894 met **Johanna Maria de Wilde**, dochter van Pieter de Wilde en Marijntje François, geboren te Amsterdam in 1876, overleden te Haarlem op 3 februari 1941.

Uit dit huwelijk:

1. **Pieter**, geboren te Haarlem op 19 augustus 1894, overleden te Haarlem op 12 mei 1939, getrouwd te Haarlem op 20 januari 1921 met **Mina Maria van Wijngaarden**, dochter van Arie van Wijngaarden en Petronella van Opzeeland, geboren te Haarlem in 1896.
2. **Maria**, geboren te Haarlem op 21 augustus 1896.
3. **Martina Francisca**, geboren te Haarlem op 27 september 1898.
4. **Johannes Siegmund**, geboren te Haarlem op 11 oktober 1900, pianostemmer, overleden te Haarlem op 1 maart 1951, getrouwd te Haarlem op 8 juli 1926 met **Elisabeth Robin**, dochter van Hendrik Willem Robin en Louise Fredrika de Reus, geboren te Haarlem in 1904.
5. **Johanna Maria**, geboren te Haarlem op 4 december 1902.
6. **Christina Petronella**, geboren te Haarlem op 13 juni 1904, overleden te Haarlem op 15 december 1904.
7. **Matthijs**, geboren te Schoten op 17 oktober 1905, verwarmingsmonteur, getrouwd te Haarlem op 8 mei 1930 met **Hillegonda Biere**, dochter van Wilhelmus Biere (typograaf) en Catharina Schoen, geboren te Hilversum in 1908.
8. **Frederik Gerard**, geboren te Haarlem op 4 januari 1908, winkelier, getrouwd te Haarlem op 3 december 1931 met **Levina van der Meulen**, dochter van Simon van der Meulen en Margaretha Singeling, geboren te 'sGravenhage in 1909, overleden te Haarlem op 15 november 1946.

9. **Neeltje**, geboren te Haarlem op 29 december 1911.

IVc. **Matthijs Takken**, zoon van Pieter Takken (IIIc) en Maria Henning, geboren te Haarlem op 15 juni 1878, steenhouwer, overleden te Haarlem op 22 oktober 1928, getrouwd te Haarlem op 13 september 1899 met **Henriëtte Neumann**, geboren te Haarlem in 1879.

Uit dit huwelijk:

1. **Maria**, geboren te Haarlem op 13 maart 1900, getrouwd te Haarlem op 11 november 1920 met **Johannes Christiaan Theodorus Ruijtenschildt**, geboren te Amsterdam op 23 april 1898, zoon van Johannes Hendrik Ruijtenschildt (koetsier) en Geertruida Maria Hernik.
2. **Catharina Elisabeth Alida**, geboren te Haarlem op 5 juni 1901, getrouwd te Haarlem op 17 december 1925 met **Johannes Jacobus Rosenhart**, geboren te Haarlem in 1898.
3. **Pieter Matthijs**, geboren te Haarlem op 2 oktober 1902, overleden te Haarlem op 31 juli 1926.
4. **Matthijs**, geboren te Schoten op 10 mei 1905.
5. **Gerhard**, geboren te Haarlemmerliede op 10 december 1906.
6. **Henriëtte**, geboren te 'sGravenhage in 1904, overleden te Haarlem op 18 februari 1908.
7. **Henriëtte**, geboren te Haarlem op 2 mei 1908.
8. **Johannes Siegmund**, geboren te Haarlem op 24 juni 1909.

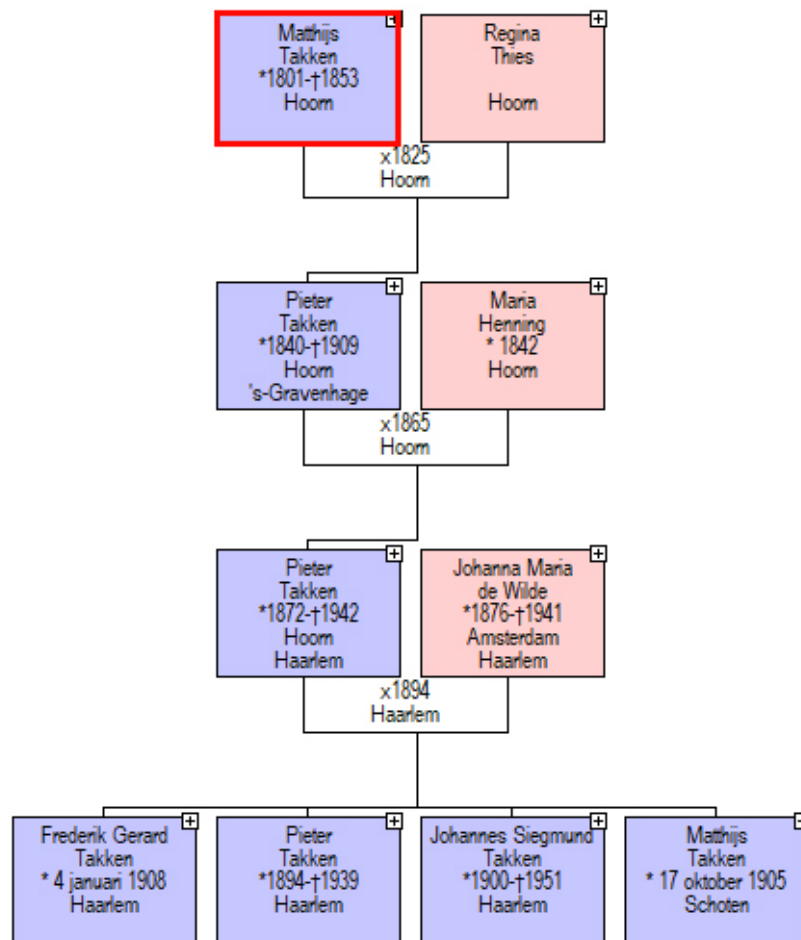

JANSJE DE BEST

Generatie I

- I. **Jan de Best**, gehuwd met **Lijsebeth Butter**.

Uit dit huwelijk:

1. **Jansje**, geboren te Hoorn, overleden te Hoorn op 27 augustus 1872, volgt IIa.
2. **Johannes Jacobus**, geboren te Hoorn, overleden te Hoorn op 27 december 1888, volgt IIb.

Generatie II

- IIa. **Jansje de Best**, dochter van Jan de Best (I) en Lijsebeth Butter, geboren te Hoorn in 1808, visvrouw, overleden te Hoorn op 27 augustus 1872, gehuwd met **Hendericus de Jong**.

4 kinderen:

1. **Pieterrella (Pietje) de Best**, geboren te Hoorn, slaapsteehoudster, overleden te Hoorn op 27 januari 1919, getrouwd (1) te Hoorn op 25 november 1853 met **Arie Roucour**, geboren op 5 augustus 1826 te Groningen, zoon van Arie Roucour en Hendrica van der Wielen.
getrouwd (2) te Hoorn op 20 november 1874 met **Hendrikus de Boer**, geboren te Hoorn, koopman.

2. **Betje (Elisabeth) de Best**, geboren te Hoorn op 17 april 1833, overleden te Hoorn op 3 september 1899.
 3. **Jozef de Best**, geboren te Hoorn op 12 juli 1838, overleden te Westwoud op 1 augustus 1896, getrouwd te Hoorn op 17 december 1869 met **Anna Catharina Schaaf**, geboren te Alkmaar.
 4. **Guurtje de Best**, geboren te Hoorn op 29 december 1839, overleden te Hoorn op 4 november 1903, getrouwd te Hoorn op 23 augustus 1878 met **Johannes Fafiani**, zoon van Johannes Fafiani en Petronella Lambooij, geboren op 3 augustus 1841 te Amsterdam, arbeider, overleden te Hoorn op 16 april 1913.
- IIb. **Johannes Jacobus de Best**, zoon van Jan de Best (I) en Lijsebeth Butter, geboren te Hoorn, visser, overleden te Hoorn op 27 december 1888, getrouwd te Hoorn op 6 september 1835 met **Petronella Anthonia Dammuller (Dammulder)**, dochter van Pieter Arnoldus Dammuller (Dammulder) en Anthonia Waaff, geboren te Amsterdam, overleden te Hoorn op 6 januari 1894.

Uit dit huwelijk:

1. **Jacobus**, geboren te Hoorn op 17 mei 1836.
2. **Pieter**, geboren te Hoorn op 26 maart 1838.
3. **Joseph**, geboren te Hoorn op 13 januari 1841, overleden te Hoorn op 10 december 1843.
4. **Johannes**, geboren te Hoorn op 9 maart 1843.
5. **Antonia**, geboren te Hoorn op 24 maart 1845.
6. **Joseph**, geboren te Hoorn, overleden te Hoorn op 26 juni 1851.

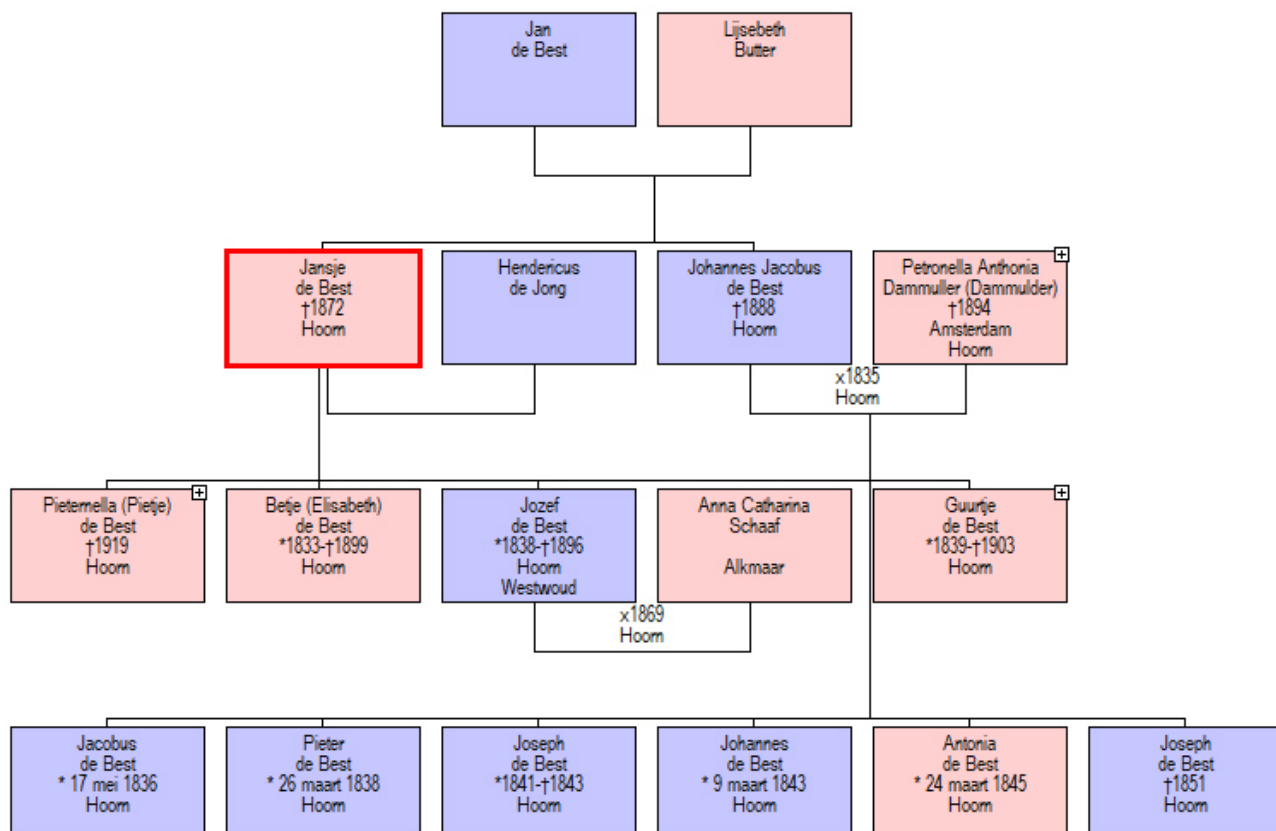

GRIETJE KLOPPER

Generatie I

- I. **Dirk Adriaansz Klopper**, getrouwd te Hoorn op 5 november 1769 met **Cornelia (Grietje Ariaantje) Olthoff**, dochter van Gerrit Olthoff en Riemke Tjitskes Heins, geboren te Leeuwarden, overleden te Medemblik op 8 december 1826.



DTB Hoorn trouwen Dirk Adriaansz Klopper 1769

Uit dit huwelijk:

1. **Adriaan**, geboren te Hoorn, loodgietersknecht, getrouwd te Hoorn op 6 februari 1814 met **Vrouwtje Dekker**.
2. **Dirk**, gedoopt te Hoorn op 22 juni 1784.
3. **Cornelia**, gedoopt te Hoorn op 21 november 1786.
4. **Cornelia**, geboren te Hoorn op 12 oktober 1788, overleden te Hoorn in 1815, volgt IIa.
5. **Grietje**, geboren te Hoorn op 21 augustus 1791, overleden te Hoorn op 7 april 1832, volgt IIb.
6. **Gerrit**, getrouwd te Hoorn op 21 april 1798 met **Dina Jans Houvast**.

Generatie II

- IIa. **Cornelia Klopper**, dochter van Dirk Adriaansz Klopper (I) en Cornelia (Grietje Ariaantje) Olthoff, geboren te Hoorn op 12 oktober 1788, overleden te Hoorn in 1815, relatie met **Benjamin Diederiks**, militair.

Uit deze relatie:

1. **doodgeboren kind**, geboren te Hoorn op 27 november 1815.

IIb. **Grietje Klopper**, dochter van Dirk Adriaansz Klopper (I) en Cornelia (Grietje Ariaantje) Olthoff, geboren te Hoorn op 21 augustus 1791, overleden te Hoorn op 7 april 1832,

2 kinderen:

1. **Cornelia Klopper**, geboren te Hoorn op 14 december 1815, overleden te Hoorn op 22 september 1827.
2. **Gerrit**, geboren te Hoorn op 19 augustus 1823.

Op 19 augustus 1823 wordt Gerrit Klopper geboren aan de Haneklampsteeg in Hoorn. Zoon van Grietje Klopper, ongehuwd. Getuigen Adriaan Klopper oud 48 jaar (geb. circa 1775). Aangifte op verzoek van vroedvrouw Lummigje de Vries.

getrouwd te Hoorn op 4 oktober 1829 met **Henricus Luijtjes**, zoon van Jacob Luijtjes en Gesina Verhoeven, geboren te Hoorn, stalknecht.

In het rechtbank verslag van 03-01-1826 is Grietje Klopper 34 jaar, zij is dus ca 1791/2 geboren in Hoorn. Op 04-10-1829 trouwt zij met Henricus Luijtjes, stalknecht, 24 jaar en geboren in Hoorn. Grietje is dan 38 jaar. Zij wordt genoemd als dochter van Dirk Klopper en Cornelia Olthoff. Op 07-04-1832 overlijdt Grietje, 41 jaar oud, in Hoorn en wordt dan genoemd, dochter van Dirk Klopper en Grietje Ariaantje Olthoff. Voor haar huwelijk met Dirk Klopper overlijdt een dochter van Grietje, ook genoemd Grietje Klopper, 12 jaar oud, ook in Hoorn. Bij de geboorte van haar dochter was Grietje ca 23 jaar oud. De vraag is: hoe heette haar moeder? Cornelia of Grietje Ariaantje Olthoff.

Grietje Klopper, getrouwd te Hoorn akte 50 op 4 oktober 1829 met Henricus Luijtjes, zoon van Jacob Luijtjes en Gesina Verhoeven, geboren te Hoorn in 1805, stalknecht.

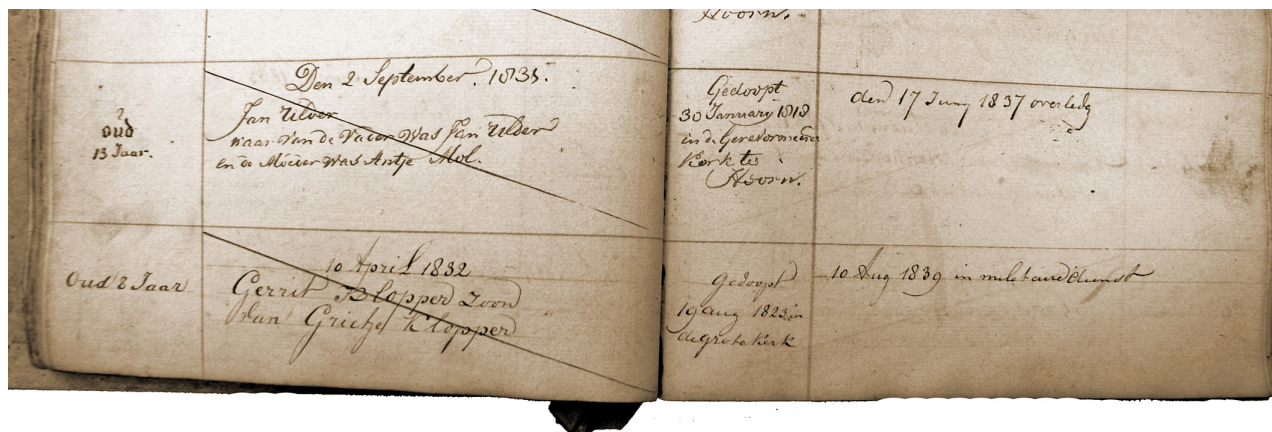

Wezenboek Protestantisch Weeshuis Hoorn

Aanvullingen:

Grietje overlijdt op 7 april 1832 in Hoorn. In het Wezenboek van het Hervormd weeshuis staat op 10 april 1832 - zijn moeder overleed op 7 april van dat jaar - dat Gerrit wordt opgenomen en 8 jaar oud is. Gerrit werd op 19 augustus gedoopt in de Grote kerk. Op 10 augustus 1839 verlaat hij het weeshuis en gaat in militaire dienst.

Op 6 februari 1814 trouwt te Hoorn Adriaan Klopper (loodgietersknecht, 39 jaar) met Vrouwtje Dekker. Adriaan wordt genoemd als de zoon van Derk Klopper en Cornelia Gerrits. BS Hoorn akte 6. Gezien de leeftijd (geb. circa 1775) lijkt het erop dat deze Adriaan dezelfde is als de Adriaan, die getuige was bij de geboorte van Gerrit Klopper. Aan de namen van de ouders te zien zou Adriaan de broer van Grietje kunnen zijn.

In 1777 wordt in het lidmatenboek van de Gereformeerde, later Hervormde kerk Cornelia Olthoff ingeschreven (B) komende uit(?) Leeuwarden.

Op 12 maart 1777 worden op belijdenis aangenomen in de Gereformeerde kerk te Hoorn:

Dirk Klopper van Hoorn en Cornelia Outhof van Leeuwarden. Omdat er geen vermelding is van jongeman of jonge dochter lijkt het erop dat ze toen al getrouwd waren.

Op 21 april 1798 trouwt Gerrit Dirkse Klopper met Dina Jans. Houvast. Moeder bruidegom Cornelia Gerritse

Noot:

Omdat er in de periode rond 1830 maar één Grietje Klopper in de archieven wordt aangetroffen, mag aangenomen worden dat het om de rebelse Grietje gaat. Niet uitgesloten mag worden dat zij vanwege haar eigen zoontje zeer begaan was met de weg te voeren weeskinderen. Dat haar eigen kind later in een weeshuis terecht zou komen, maakt de zaak alleen maar navranter).

In alle bronnen die ik gevonden heb wordt de moeder van Grietje Cornelia Olthoff(f) of Cornelia Gerrits genoemd.

Ook is er een huwelijk te vinden (5 November 1769, ondertrouw 21 October 1769) tussen Dirk Adriaansz Klopper en J.M. van Hoorn wonende op de Modderbakken (nu Vollerswaal) met Cornelia Gerrits Houthof J.D. van Leeuwarden wonende op 't Oude Noord.

De patroniem van Dirk Klopper Adriaansz zou ook de naam van Adriaan Klopper als getuige bij de aangifte van Gerrit verklaren als zijnde een broer van Grietje.

Het lijkt erop dat Gerrit Dirkse Klopper, die op 21 april 1798 trouwt met Dina Jans Houvast ook een broer van Grietje is, genoemd naar zijn grootvader van moeders kant.

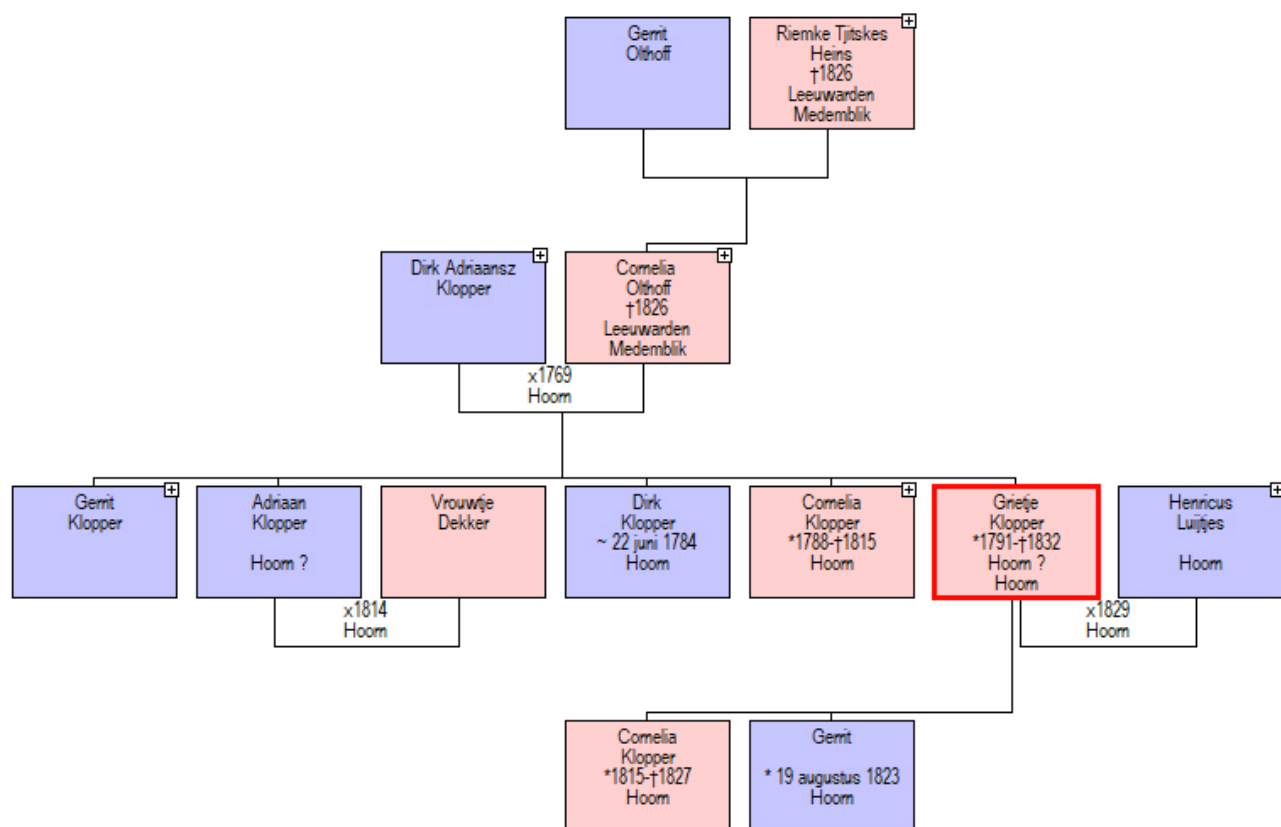

JOHANNES WAIJ

Generatie I

- I. **Huijg (Hugo) Waij**, getrouwd met **Jansje Olthoff**.

Uit deze relatie:

1. **Johannes**, geboren te Hoorn op 3 februari 1805, overleden te Sloten op 7 april 1856, volgt II.

Generatie II

- II. **Johannes Waij**, zoon van Huijg (Hugo) Waij (I) en Jansje Olthoff, geboren te Hoorn op 3 februari 1805, gedoopt te Hoorn op 5 februari 1805, koopman. vleeshouwer, overleden te Sloten op 7 april 1856, getrouwd (1) voor 1823 met **Johanna Wilhelmina Genis**, dochter van Evert Genis en Cornelia Schippers, gedoopt te Rijnsaterwoude op 2 juni 1808.

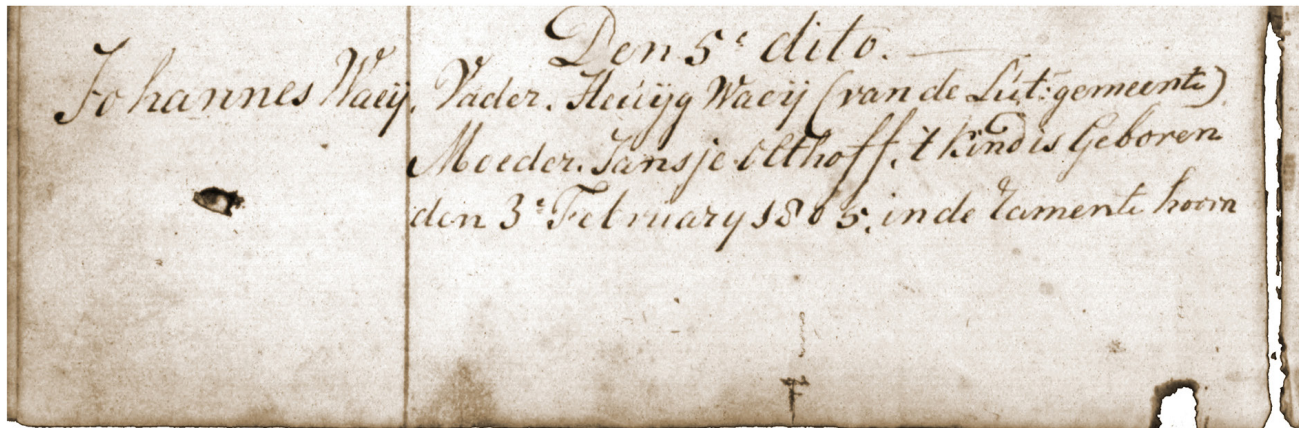

DTB Hoorn 5 februari 1805

Uit dit huwelijk:

1. **Huijg (Hugo)**, geboren te Hoorn in februari 1824, overleden te Hoorn op 2 augustus 1824.
2. **Jannetje**, geboren te Hoorn in april 1826, overleden te Hoorn op 1 mei 1826.

Johannes Waij, getrouwd (2) te Hoorn op 10 augustus 1826 met **Anna Aletta Genis**, dochter van Evert Genis en Cornelia Schippers, gedoopt te Leiden op 7 maart 1793, naaister, overleden te Hoorn op 7 februari 1838.

Johannes Waij, getrouwd (3) te Amsterdam op 10 juni 1846 met **Mergje van de Velde**, dochter van Hendrik Jans van de Velde en Rensien Hendriks, geboren te Hasselt circa 1811.

Uit dit huwelijk:

1. **Johannes Waeij**, geboren te Amsterdam op 11 juni 1846, overleden te Sloten op 30 januari 1868.
2. **Hendrik Johan Waeij**, geboren te Amsterdam 18 april 1855, overleden te Amsterdam op 5 maart 1858.

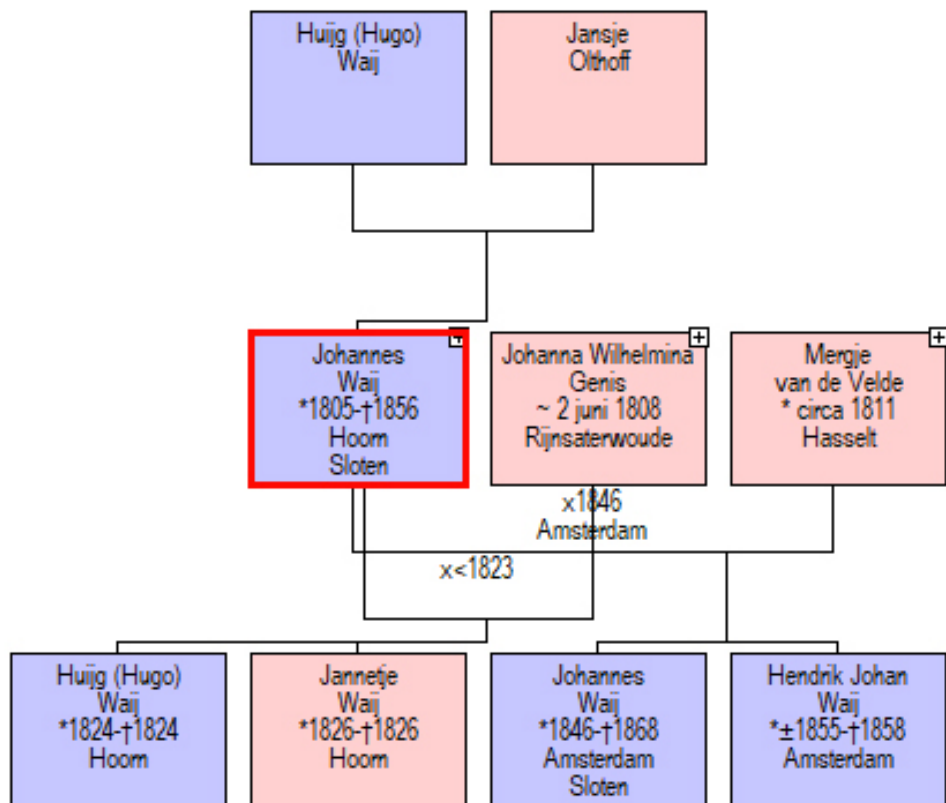

ontdek
jouw
verhaal

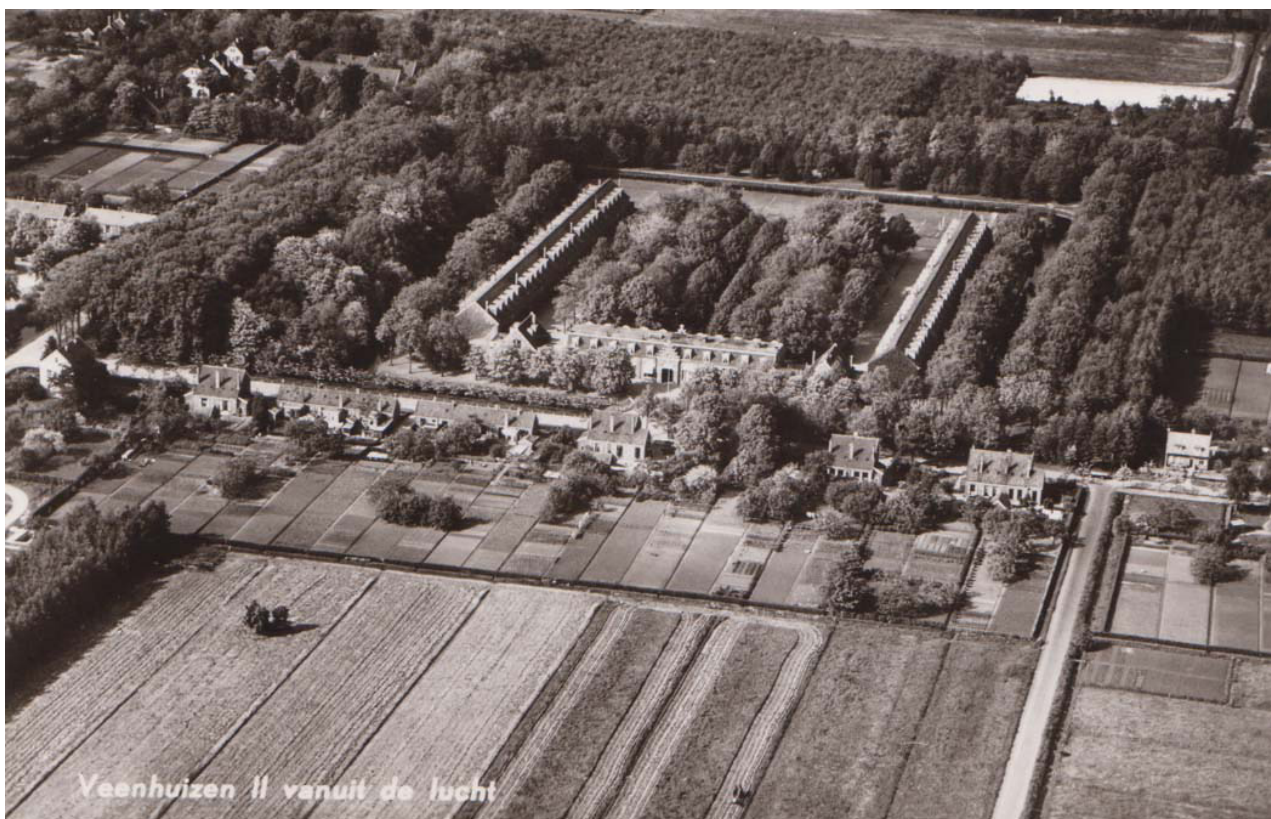

*Koloniën van Weldadigheid. Het Tweede Gesticht in Veenhuizen, gebouwd in 1823 (part. verzameling fam. Luiting)
Bron: Flickr.*

VEENHUIZEN

De zeven Nederlandse en Belgische Koloniën van Weldadigheid hadden eigenlijk maar een gezamenlijk doel: de armoede in de 19de eeuw uit te roeien door van arme paupers brave en hardwerkende burgers te maken. De 'Maatschappij van Weldadigheid' stichtte in zeven jaar tijd de landbouwkoloniën: Frederiksoord, Wilhelminaoord, Willemsoord, Ommerschans, Wortel (Be), Veenhuizen en Merksplas (Be). Hier woonden en werkten duizenden armen, veroordeelden en wezen onder een strikt regime. Het harde werk en de gezonde buitenlucht moesten hen weer op het rechte pad brengen en tot betere mensen maken. De werkelijkheid bleek anders.

In Drenthe ligt tegen de grens van Friesland het buurtschap Veenhuizen, dat sinds 1998 deel uitmaakt van de gemeente Noordenveld. Veenhuizen dateert volgens de geschiedschrijving al van 1652 met zo'n 70 erven, een eigen kapel en een kerkhof. Richting het oosten is het nog geen driekwartier fietsen naar Assen. Naar het zuiden ligt even ver ervandaan Appelscha, via het Fochtelooërveen te bereiken. Veenhuizen met tientallen gebouwelijke monumenten is op velerlei wijzen getekend door haar verleden en daardoor nu bij velen bekend. Als voormalige kolonie met gestichten te Ommerschans en Veenhuizen die vanaf 1818 voornamelijk tal van landlopers, paupers en wezen herbergden. Maar ook doordat 'Veenhuizen' na de Eerste Wereldoorlog steeds meer het karakter kreeg van een gevangenis voor misdadigers.

Voor de verzorging van wezen en vondelingen kocht de maatschappij van Weldadigheid in 1822 en 1823 in de gemeente Norg voor 66.000 gulden de buurtschap Veenhuizen, met zo'n 2500 hectare land. Er werd een contract met de regering afgesloten voor de plaatsing van 4000 wezen en vondelingen, 500 huisgezinnen en 1500 bedelaars. In Veenhuizen werden drie grote gestichten gebouwd. Er ontstond veel weerstand in het hele land tegen de opzending van kinderen naar de koloniën en het lukte daarom niet om 4000 wezen naar Veenhuizen te krijgen. Een van de gestichten te Veenhuizen werd daarom na voltooiing als bedelaarsgesticht in gebruik genomen.

Bij de kolonie Veenhuizen hoorde ook het Landbouwkundig Instituut te Wateren, een soort proefboerderij en landbouwschool. Slechts de beste leerlingen onder de bestedingen en wezen werden toegelaten.

In de tijd van Van den Bosch werden in totaal tienduizenden mensen naar de drie omgrachte gestichten 'opgezonden'. De kolonisten bevolkten de vrije koloniën Frederiksoord (het 1^{ste} gesticht), Wilhelminaoord (het 2^e) samen met het minder bekende Boschoord en Oostvierdeparten en Willemsoord (het 3^e), waar veel gezinnen, wezen en vondelingen, ook wel 'verpleegden' genoemd, verbleven. De gestrafte kolonisten, bedelaars, landlopers en paupers belandden in de onvrije kolonie Ommerschans (de 4^e), ofwel dwangkolonie genoemd. In 1823 bouwde Van den Bosch een tweede dwangkolonie, ook wel onvrije kolonie genoemd, in Veenhuizen (de 6^e). Die verdeling van mensen duurde tot aan 1859 toen Veenhuizen een Rijksinrichting werd en deels omgevormd tot strafinrichting.

Halverwege de 19^e eeuw, na het overlijden van Johannes van den Bosch in 1844 op 64-jarige leeftijd, werd geleidelijk aan afscheid genomen van de Koloniën van Weldadigheid en werden de gebouwen van de koloniën Ommerschans en Veenhuizen een Rijkswerkinrichting.

De landlopers, alcoholisten, prostituees en straatarme weeskinderen, allemaal hadden ze het in de kolonie zwaar te verduren onder niet al te beste leefomstandigheden. Voordien ongetwijfeld ook, anders waren ze niet naar Drenthe gezonden.

Het is niet meer voor te stellen, maar gezinnen werden bij aankomst in Veenhuizen van elkaar gescheiden. Zo leefden de mannen, vrouwen en kinderen in de kolonie apart van elkaar. Wonen en slapen geschiedde in gemeenschappelijke zalen, het hele verblijf in de kolonie speelde zich daar voornamelijk af, als ze niet buiten bezig waren met het harde werken op het land. Het omzetten van ongebruikt 'woest' land, heide en veengebieden in nieuwe landbouwgrond voor productief gebruik leidde in elke kolonie tot een landschap met rechte lanen en waterwegen met een eigen schooltje en werkgebouwen en met de kenmerkende boerderijtjes met moestuintjes voor de gezinnen in de vrije koloniën.

De kinderen (half)wees of niet, ze gingen, moesten eigenlijk, allemaal naar school. Immers ze werden opgeleid voor een werkzaam leven. Er werd dan ook veel aandacht besteed aan goed onderwijs in Veenhuizen. Uit het verslag van juli 1935 van een schoolbezoek door een lid van de Permanente Commissie blijkt dat in het 1^{ste} van de 3 gestichten van Veenhuizen overdag in de school op vier plaatsen in 2 vertrekken onderwijs werd gegeven aan totaal 481 kinderen. Voornamelijk in lezen, schrijven en rekenen, terwijl er bovendien op gezette tijden ook opstellen werden gemaakt. In het 2^e gesticht werd aan ruim 200 kinderen lesgegeven. 385 kinderen van het 3^e gesticht kregen voornamelijk les in spellen en lezen.

Zowel overdag, 's middags als 's avonds werd onderwijs gegeven. Voor elk gesticht waren 2 onderwijzers aangesteld. De hoofdonderwijzer verdiende een jaarsalaris van 400 gulden, de onderwijzer had een traktement van ongeveer 350 gulden.

In 1843 werden de gestichten voor de wezen gesloten. Tot 1886 vond er opvang plaats van de gerepatrieerden uit Nederlands-Indië die besmet waren met lepra.

De enige begraafplaats van Veenhuizen buiten het dorp werd ook wel het 4^e gesticht genoemd en was voor iedereen bedoeld. De overleden katholieken en hervormden van het dorp werden gescheiden begraven. Er was een deel voor het personeel van de kolonie en een aparte hoek voor de gevangenen. Tot aan 1875 zijn meer dan 11.000 geregistreerden begraven.

Hieronder een fragment van het gedicht 'Er werd een verpleegde begraven' van Ruurd Faber, een ARP-politicus.

*Acht lotgenoten bewezen hem de laatste eer
En lieten hem in de diepe zandkuil neer.
De dominee bad het Onze Vader aan zijn graf
D' administratie voerde hem van de sterkte af.*

*In een zwartgeverfde, vurenhouten kist
Rust hij nu, die door niemand wordt gemist.
Op het 'Vierde' kwam er weer een bij
't Werd nummer tien op de zesde rij.*

En voor iedereen gold natuurlijk de kerkgang op zondag. Voor de Hervormde bewoners van de kolonie werd in 1825/1826 de waterstaatskerk of achthoekige koepelkerk gebouwd. Boven de hoofddeur staat de volgende tekst van de vrouw van Johannes van den Bosch: *Op den 7e juli 1825 is door de Welgeboren Vrouwe Rudolphina Wilhelmina van den Bosch geboren de Sturler aan dit gebouw de eerste steen gelegd.*

In februari 1824 werd één van de eerste katholieke kerken na de Reformatie in de 17e eeuw, in Drenthe met kerkelijke middelen gebouwd.

De Sint Willibrorduskerk werd in 1855 ingewijd en tot parochiekerk van Veenhuizen verheven. Een rechthoekig gebouw met een orgel en op het midden een torentje met twee klokken en een uurwerk.

De laatste kapel uit Norg, waartoe vroeger Veenhuizen behoorde werd in de tachtigjarige oorlog tussen 1580 en 1594 verwoest.



*Koepelkerk Veenhuizen
(foto Instagram)*

Uit aantekeningen van de diverse pastoors blijkt dat de toestand in de kolonie en de kerk allesbehalve rooskleurig was. Onzedelijkheid, vloeken en diefstal waren in de gestichten aan de orde van de dag. Ook in de kerk was het wegens gebrek aan toezicht, maar ook omdat er te weinig plaatsen waren, een grote warboel.

In de loop der tijd bleek dat de kosten hoger bleven dan de opbrengsten. Zoals gezegd was er weinig discipline waardoor de wijze van het land bewerken en de bemesting te wensen overliet. De gronden raakten uitgeput en er volgden misoogsten. Financiële en sociale problemen waren het gevolg.

De zuidelijke Nederlanden kwamen meer nog dan de noordelingen in opstand tegen de wijze waarop de koloniën functioneerden en tegen het heenzenden van mensen. Met het uitroepen van de onafhankelijkheid van België op 4 oktober 1830 kwam daar gaandeweg dan ook een einde aan. De vrije kolonie Wortel en de onvrije kolonie Merksplas werden nog tot aan 1839 bestuurd door de Maatschappij. Daarna kocht de Belgische overheid de gronden aan en werd de Weldadigheidslandbouwkolonie in Wortel bestemd voor behoeftige bejaarden en werklozen en Merksplas voor de zogeheten 'beroepsbedelaars en landlopers'. Tot aan de afschaffing van de wet op de landloperij in 1993 bleven zij functioneren. Niettemin doen de gebouwen nog steeds dienst als inrichting.

In Nederland bleek het experiment van opvoeden en landontginning uiteindelijk economisch niet meer haalbaar voor de Maatschappij. Reden te meer waarom de inrichtingen vanaf 1859 geleidelijk aan door het Rijk werden overgenomen en beheerd als Rijksinstellingen. Sindsdien verbeterde de toestand in de kolonie zienderogen. De bevolking van de gestichten veranderde geleidelijk ook van samenstelling totdat deze alleen nog bestond uit mannelijke delinquenten. Er kwamen nieuwe, grootschaliger boerderijen en er werd aan bosbouw gedaan.

De Koloniën van Weldadigheid leverden zo uiteindelijk een zeer typisch landschap op dat tweehonderd jaar na hun ontstaan nog altijd herkenbaar is als het resultaat van een doelgerichte ontginning. Ook belangrijke onderdelen van twee eeuwen bebouwing bleven bewaard. Nog altijd vervullen de voormalige Koloniën sociale, justitiële en welzijnsfuncties, en doen mensen er aan land- en bosbouw. Sinds enkele decennia erkennen wij als samenleving meer en meer de waarde van de Koloniën als erfgoed.

Omdat een deel van de Kolonie van Veenhuizen geen rijksdoel meer dient zoekt het Rijksvastgoedbedrijf nu nieuwe eigenaren voor onderdelen van het cultuurhistorisch erfgoed in Veenhuizen. Een substantieel deel, waaronder de twee nog functionerende gevangenissen en de agrarische gronden van het erfgoed Veenhuizen, blijven niettemin eigendom van de Nederlandse staat.

Frederiksoord Kolonie I	Opgericht 1818	310 ha groot
Wilhelminaoord Kolonie II	Opgericht 1820-1822 als vrije Kolonie	779 ha groot
Willemsoord Kolonie III	Opgericht 1820-1823 als vrije Kolonie	131 ha groot
De Ommerschans Kolonie IV	Opgericht 1819 als onvrije Kolonie	800 ha groot
Wortel-Kolonie, België. Kolonie V	Opgericht 1822 als vrije Kolonie	403 ha groot
Veenhuizen Kolonie VI	Opgericht 1823 als een onvrije Kolonie	1659 ha groot
Merksplas-Kolonie, België. Kolonie VII	Opgericht 1825 als vrije Kolonie	554 ha groot



Binnenplaats Protestants Weeshuis te Hoorn 2019

HET PROTESTANTS WEESHUIS

In 't Weeshuys in Hoorn, Geschiedenis van het Mariaklooster, Burgerweeshuis en Protestants Weeshuis wordt verteld over het gedwongen overbrengen van weeskinderen vanuit Hoorn naar Veenhuizen. Het volgende verhaal vormt een verkorte weergave van pg. 198-204.

In 1818 vindt de oprichting plaats van de Maatschappij van Weldadigheid. In 1822, als het enorme complex klaar is, verbindt de regering zich bij Koninklijk Besluit om 4000 wezen en vondelingen uit gesubsidieerde wees- en armenhuizen, 500 arme gezinnen en 1500 bedelaars naar Veenhuizen te sturen. Als dit verzoek in januari 1823 bij de gouverneur van Noord-Holland en de burgemeesters binnenkomt, is er nog sprake van vrijwilligheid, maar bij Koninklijk Besluit van 24 maart 1824 worden de gemeentebesturen verplicht "om de kinderen die in de godshuizen den ouderdom van 6 jaren zullen bereikt hebben, successievelijk vandaar naar de koloniën der Maatschappij op te zenden." Als dwangmiddel wordt de subsidie aan de wees- en armenhuizen beperkt en in sommige gevallen zelfs afgeschaft.

De regenten van het weeshuis in Hoorn besluiten te overleggen met de burgemeester om te proberen het weeshuis zonder subsidie te laten voortbestaan en daarmee te voorkomen dat weeskinderen moeten worden opgezonden. In dit overleg stellen de regenten voor, als de inkomsten onvoldoende zijn, dat zij zelf iedere maand een deurcollecte zullen houden en tevens suggereren zij schadevergoeding te vragen voor het sinds 1795 als kazerne in gebruik zijnde Huiszittende Armenweeshuis aan het Dal. Besloten wordt een begroting op te stellen en die ter goedkeuring aan de raad te sturen. Maar van hogerhand wordt anders beslist! Bij Koninklijk Besluit van 15 januari 1825 wordt bepaald dat Hoorn 50 kinderen moet leveren. De regenten krijgen het verzoek van de burgemeester een nauwkeurige staat op te stellen van alle kinderen in beide weeshuizen (NH en RK). Hieraan besluit men dan te voldoen.

Reacties blijven niet uit. Familieleden melden zich en verklaren zich bereid de kosten van verzorging van een aantal van deze kinderen voor hun rekening te nemen. Onenigheid over wat nu precies onder subsidie moet worden verstaan en een toenemende bereidheid onder de burgerij om financieel bij te springen voor instandhouding van het weeshuis en het behouden van de wezen brengen de burgemeester in een lastig parket. Hij stelt uiteindelijk voor om, ten einde aan 's Konings Besluit te voldoen, de verlaten kinderen beneden de 16 jaar naar de koloniën in Veenhuizen op te zenden om daarmee de volle wezen in het weeshuis te kunnen en mogen behouden. De regenten confirmeren zich aan dat besluit en zodoende krijgen vijf kinderen 16 september de aanzegging dat zij onverwijld naar Veenhuizen moeten vertrekken. Het gaat om

Elizabeth, Jannetje, Maria en Wilhelmina Hamerling en Marijtje Blommeschijn.

'Overdreven medelijden' van enigen uit de burgerij en ziekte verhinderen aanvankelijk het vertrek, maar vijf dagen later, 22 september, vertrekken zij onder begeleiding van de politie alsnog.

Hoewel collectes veel geld opleveren en het Protestants Weeshuis het zonder subsidie lijkt te kunnen gaan redden, denkt de Provincie daar anders over en zij gelast de regenten het opgedragen aantal van elf kinderen op te zenden. Volgens de burgemeester komen hiervoor bij uitzondering in aanmerking, 'ten eerste de nog in het huis zijnde verlaten kinderen, ten tweede de zulke, welke van ouders zijn die tot deze stad gene betrekking hebben en ten derde de zodanige welke weinig lust of aanleg betonen tot het leren van enig ambacht of beroep'. De regenten stellen een lijst op en 26 oktober worden deze kinderen samen met de genomineerden uit het katholiek weeshuis in alle stilte op transport gesteld naar Veenhuizen. De namen van de protestantse kinderen zijn:

Elisabeth Dijkhoff (verlaten kind van ouders die voortvluchtend zijn)

Geertrui Mes en Hillebrand Mes (verlaten kinderen van ouders die voortvluchtend zijn)

Dirk Hartog (16 jaar, betoont weinig aanleg of genie tot het aanleren van enig beroep)

Jan Maartense Ruiter, Simon Maartense Ruiter, Anna (Antje) Maria Ruiter (vroeger verlaten kinderen, resp. 13, 10 en 16 jaar oud)

Evertje Smink (17 jaar, vroeger verlaten kind)

Aafje Som, Antje Som en **Krelisje Som** (van ouders welke tot deze stad geen betrekking hebben, resp. 11, 14 en 6 jaar oud.

Vanwege de verplichte verhuizing van kinderen naar de kolonie Veenhuizen daalt het aantal jonge kinderen in het weeshuis en wordt in januari 1826 besloten hen voortaan in het winterseizoen te verplaatsen van het kinderkuis naar het ziekenhuis, omdat dit vertrek kleiner is en beter warm gestookt kan worden.

De regenten proberen wel contact te houden met de Maatschappij van Weldadigheid en via hun archief weten wij dat **Antje Ruiter**, na aanvankelijk in Veenhuizen als dienstmaagd te hebben gediend, in 1830 weer terug is in Hoorn en daar ook een betrekking als dienstmaagd heeft gekregen. Datzelfde geldt voor **Jannetje Rinner** (oud 18 jaar).

De kosten van levensonderhoud van de weeskinderen in Veenhuizen worden door de Maatschappij van Weldadigheid via de provincie in rekening gebracht bij het weeshuis. Uit een rekening uit 1831 blijkt dat voor de tien Hoornse weeskinderen twee verschillende tarieven worden gehanteerd, 45 of 25 gulden (zie PWH boek 5 28-09-1832). Omdat de oudere kinderen waarschijnlijk productiever zijn, hoeft voor hen minder te worden afgedragen. Voor vier kinderen werd een verminderd tarief toegepast: **Jannetje Hamerling, Hilbrand Mes** (in 1831 matroos aan boord van het korvetschip Amphitrite in Nieuwedorp) en **Aafje Som** (keert terug naar het weeshuis) zijn in mei vertrokken omdat zij 18 jaar waren geworden, **Wilhelmina Hamerling** is in augustus overleden.

In april 1833 wordt door de regenten een actuele lijst opgemaakt met de verblijfplaats van alle weeskinderen die in 1825 zijn opgezonden naar de kolonie Veenhuizen.

Van de in totaal 16 kinderen (5 + 11), twaalf meisjes en vier jongens, bevinden zich op dat moment nog vijf meisjes in Veenhuizen. Twee kinderen zijn overleden. **Maria (Mietje) Hamerling** verblijft in 1837 nog steeds in Veenhuizen, **Marijtje Blommeschijn** is in 1840 nog in Veenhuizen, maar blijkt in 1841 ontslag te krijgen uit het weeshuis in Hoorn wegens haar leeftijd (20 jaar).



Wezenboek, Protestantsch Weeshuis 1825



Groepsportret Protetstants Weeshuis circa 1910

GENEALOGIEËN VAN EEN AANTAL WEESKINDEREN

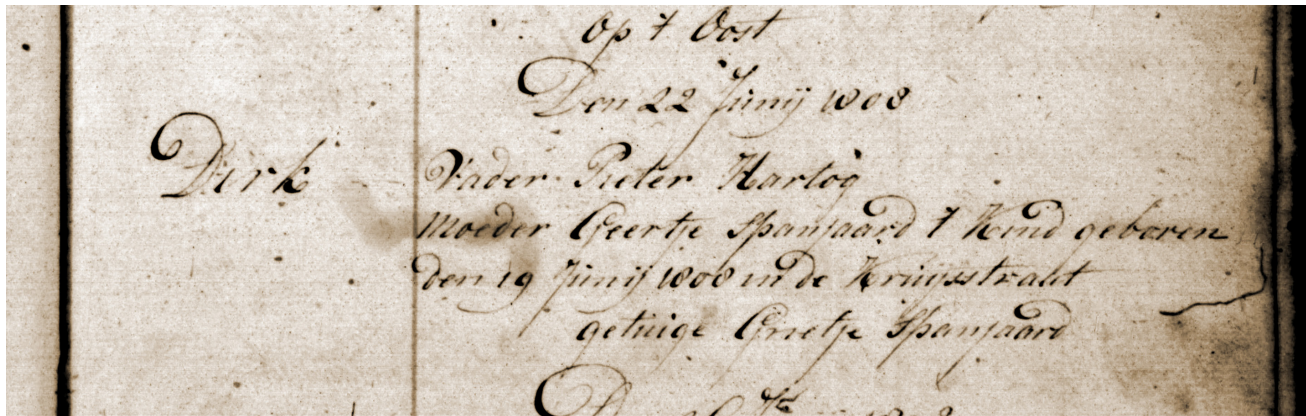

DIRK HARTOG

DTB Hoorn 1808 doop Dirk Hartog

Dirk Hartog wordt als zesde kind in een gezin van zeven kinderen op 19 juni 1808 geboren in Hoorn in de Kruisstraat. Hij was de zoon van Pieter Hartog, onderwijzer, en Geertje Spanjaard. Zijn vader was eerder onderwijzer in Midwoud en later in Hoorn. Het oudste kind, Adriaan, werd 15 jaar eerder geboren in Midwoud in 1793. Toen Dirk net 8 jaar was, op 23 juni 1816, overleed zijn moeder Geertje Spanjaard. De vader van Dirk hertrouwde op 19 maart 1818 met Trijntje Crab. Zijn oudste broer Adriaan was toen vermoedelijk al het huis uit als militair. Hij zou opklimmen tot sergeant-majoor, in welke rang hij op 23 juni 1823 in Midwoud overleed.

De vader van Dirk, Pieter, overleed op 14 oktober 1823. Jannetje, Dirks oudste zuster, was in 1819 getrouwd met Arie van Duin en had het ouderlijk huis verlaten. Dirks oudere broer Klaas was in 1818 in Zaandam op 20-jarige leeftijd overleden. Dirks zuster Trijntje was dienstbode in Alkmaar en trouwde daar in augustus 1836.

Op 16 oktober 1823, twee dagen na het overlijden van vader Pieter, schrijft de burgemeester van Hoorn in een *missive van Hr. Burgem. over het innemen der kinderen van P. Hartog aan de Heeren Regenten van het protestantsche Weeshuis te Hoorn.*

De brief luidt:

Vermits het overlijden van Pieter Hartog autoriseren wij Uwed., als Weeskinderen in het Protestantsche Weeshuis in te nemen, twee van deszelfs nagelatene kinderen, met namen:

Dirk, alhier geboren den 22 Juni 1808 en Jacob, alhier geboren den 22 Julij 1810 beide in eerder huwelijk verwekt bij wijlen Geertje Spanjaard.

Burgemeesteren der Stad Hoorn

J.C. van de Blocquerij pr.

Ter ordonnantie van Hun Ed. Achtb.



Wezenboek Protestantisch Weeshuis Hoorn

Op 2 december 1823 staan beide kinderen ingeschreven op een linker pagina in het wezenboek van het protestants weeshuis te Hoorn. Op de rechterpagina staat achter Dirk: *Den 4 November 1825 Op last van Zijn Majesteit den Koning na de Kolonien van Weldadigheid te Veenhuizen opgezonden.* Achter Jacob staat: *Den 8 Februarij 1828 Op verzoek van Gerrit Spaander wonende te Abbekerk en Maarten Zijp wonende te Twisk uit dit huis gegaan en door deze families ten hunnen koste het broodbakken te laten leeren. Zijnde als weeskind met de uitzet van dien tijd en Lidmaat van de Gereformeerde Gemeente zijnde vertrokken. Zie verder kerkboek pag. 126.*

Dirk en zijn twee jaar jongere broer Jacob staan in 1824 als volle wezen geregistreerd onder nummer 27 en 28 in de Nominative Staat van de huiszittene en verlatene kinderen, benevens de volle weezen, opgenomen in het Protestantische Weeshuis.

No	Namen u. Noamen	Ond	Aanmerkingen
<u>Alle Weezen</u>			
27	Hartog (Dirk)		leert Bakken - Is buiten het huis bij een bakker te Abbekerk, verdient de kost en zakgeld
28	Hartog (Jacob)		als boven bij Jan Kaarls te Hoorn verdient de kost.

Fragment uit de Nominative Staat van het Protestantische Weeshuis

Bij Dirk staat vermeld: *leert bakken - Is buiten het huis bij een bakker te Abbekerk, verdient de kost en zakgeld.* Ook Jacob staat in dezelfde lijst vermeld: *als boven bij Jan Kaarls te Hoorn verdient de kost.*

In de notulen van het Hervormde Weeshuis folio 306 van 24 oktober 1825 vinden we Dirk terug in een lijst: *Nominatieve staat der kinderen welke door de Regenten van het Protestantische Weeshuis der stad Hoorn, ingevolge besoiigne (beraadslaging) met den heer Burgemeester en eene Commissie daartoe gekwalificeerd, van den 24 October 1825 worden voorgedragen om naar de Kolonien van Weldadigheid te worden opgezonden.* Dirk is dan 16 Jare en onder opmerkingen staat: *Betoond weinig aanleg of genie tot het leeren van eenig beroep.*

Generatie I

- I. **Klaas Hartog**, getrouwd met **Grietje Pieters Dekker**.

Uit dit huwelijk:

1. **Pieter**, geboren te Middellie in 1770, overleden te Hoorn op 14 oktober 1823, volgt II.

Generatie II

- II. **Pieter Hartog**, zoon van Klaas Hartog (I) en Grietje Pieters Dekker, geboren te Middellie in 1770, onderwijzer, overleden te Hoorn op 14 oktober 1823, getrouwd (1) met **Geertje Spanjaard**, dochter van Adriaan Spanjaard en Jannetje Langendijk, geboren te Abbekerk op 16 april 1769, overleden te Hoorn op 23 juni 1816.

Uit dit huwelijk:

1. **Adriaan**, geboren te Midwoud op 30 augustus 1792, gedoopt te Midwoud op 2 september 1792, sergeant-majoor, overleden te Hoorn op 23 juni 1823, getuigen: vader Pieter en Lieutenant Jean Charles D'Haenens.
2. **Jannetje**, geboren te Midwoud op 11 augustus 1796, gedoopt te Midwoud op 14 augustus 1796, overleden te Hoorn op 20 februari 1878, getrouwd te Hoorn op 9 mei 1819 met **Arie van Duin**.
3. **Klaas**, geboren te Midwoud op 23 maart 1798, gedoopt te Midwoud op 25 maart 1798, overleden te Zaandam op 17 juli 1818.
4. **Trijntje**, geboren te Midwoud op 13 september 1800, gedoopt te Midwoud op 14 september 1800, overleden te Alkmaar op 7 april 1870, getrouwd op 7 augustus 1836 met **Diederik ter Haag**.
5. **Niesje**, geboren te Hoorn op 21 januari 1804, overleden te Sint Maarten op 22 januari 1850, getrouwd (1) te Amersfoort op 19 mei 1830 met **Albert de Wit**, getrouwd (2) te Amsterdam op 6 mei 1840 met **Hendrik Husman**.
6. **Dirk**, geboren te Hoorn op 19 juni 1808, overleden na 1828.
7. **Jacob**, geboren te Hoorn op 19 juli 1810, overleden te Sint Maarten op 11 maart 1872, volgt III.

Pieter Hartog, getrouwd (2) te Hoorn op 19 maart 1818 met **Trijntje Crab**, geboren te Hoorn in 1778.

Generatie III

- III. **Jacob Hartog**, zoon van Pieter Hartog (II) en Geertje Spanjaard, geboren te Hoorn op 19 juli 1810, Broodbakker te Hoorn, overleden te Sint Maarten op 11 maart 1872, getrouwd te Schellinkhout op 1 mei 1836 met **Aaltje Holstein**.

Uit dit huwelijk:

1. **Dirk**, geboren te Schellinkhout in 1841, overleden te Sint Maarten op 12 februari 1850.
2. **Dirk**, geboren te Sint Maarten op 31 augustus 1853, overleden te Schagen op 31 maart 1901, volgt IV.

Generatie IV

IV. **Dirk Hartog**, zoon van Jacob Hartog (III) (broodbakker te Hoorn) en Aaltje Holstein, geboren te Sint Maarten op 31 augustus 1853, overleden te Schagen op 31 maart 1901, getrouwd te Schagen op 9 mei 1885 met **Antje Marees**, dochter van Gerrit Marees en Pietertje de Boer, geboren te Schagen in 1858, overleden te Bloemendaal op 26 januari 1930.

Uit dit huwelijk:

1. **Jacob Gerrit**, geboren te Schagen in 1891, overleden te Alkmaar op 13 oktober 1960.

Op 28 oktober 1825 vertrekken de kinderen 's nachts in alle stilte op weg naar Veenhuizen. Er waren al teveel rellen geweest. Ze komen in Veenhuizen aan op 31 oktober.

In Veenhuizen treffen we Dirk onder nummer 1785 nog een keer aan in het Bevolkingsregister van arbeidershuisgezinnen en wezen in het derde gesticht te Veenhuizen, 1820-1827. Onder de kop Opmerkingen staat vermeld: *Hartog in Mil. Dienst 27 July 1828.*

Hierna raken we het spoor bijster.

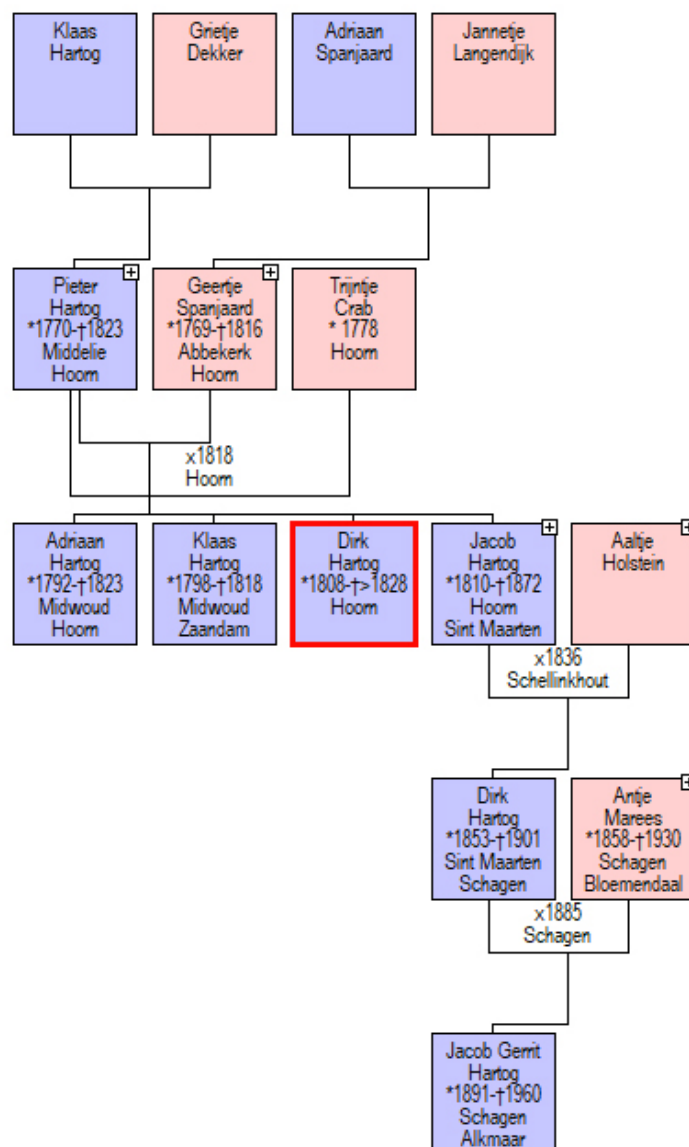

MARIJTJE BLOEMENSCHIJN/BLOMMESCHIJN

1 116. In het Jaar Acht en honderd twintig, den Zevenden Junij.
des voormiddags ten twaalf ure, is voor ons BURGEMEESTER, Officier van
den Burgerliken Staat der Stad HOORN, Lijstrijt Hoorn, Provincie Noord-
Holland, gecompareerd Hendrik Bloemenschijn.
Oud Vier en Twintig. Jaren. van beroep
Kleermaker. wonende binnen deze Stad, welke ons
een Kind van het Koninklyk geslagt heeft voorgestall, den Vreeden
dean maand des S middags ten twaalf Ure op de
Turphaven alhier uit hem declarant en deszelfs
huisvrouw Kaatje Baas, Oud negen en deentig Jaar
Zonder bevoege en alhier veernaechtig geboren.

en aan welk kind hy verklaarde de Voornaam te geven van Marijtte.
De gemelde verklaring en voorstelling is geschied in tegenwoordigheid van
Dirk Steenman, Getuiget, Oud Vier en Twintig
Jaren, en van Johannis Steenman, Boeremaker Oud
Een en Twintig.
Jaren, beide alhier woonachtig; En hebben de Zaden en getuigen, deze
Acte van Geboorte, na dat hun dezelve was voorgelezen, nevens ons Burgemeester
ondertekend.
Dirk Steenman
Johannes Steenman

Geboortekte Marijtje Bloemenschijn

Marijtje wordt op 4 juni 1820 geboren op de Turfhaven in Hoorn. Haar ouders zijn de weduwnaar Hendrik Bloemenschijn (Hoorn 1776-Veenhuizen 1828) en de weduwe Kaatje/Caatje Baas (Weesp 1779-Hoorn 1821) die in 1806 in Hoorn getrouwd zijn. Uit de registers blijkt dat Marijtje twee broers en twee zusjes heeft gehad: Trijntje (Hoorn 1806-Den Helder 1869), Henderick (Hoorn 1809-?), Pieter (Hoorn 1810-?) en Doortje (Hoorn 1814-1814), alle vier ouder dan zij.

Op 23 maart 1821 overlijdt moeder Kaatje, nog geen jaar na de geboorte van Marijtje. Vader Hendrik komt na de dood van zijn vrouw op enig moment in het bedelaarsgesticht in Hoorn terecht, van waaruit hij in 1827 naar de bedelaarskolonie Ommerschans gezonden wordt en direct naar het 2^e gesticht in Veenhuizen gedetacheerd wordt. Is Hendrik zich ervan bewust dat tijdens zijn verblijf in Veenhuizen zijn dochter zich in het 3^e gesticht op hetzelfde terrein als hij bevindt? Hij overlijdt daar eind 1828.

Bloemenschijn Hendrik	1776	Luthersch	3 Oct. 1827	Hoorn
Berg, 2 ^e maal				
			21. April 1828	

Fragment uit het inschrijvingsregister Ommerschans

Een paar jaar eerder, op 10 mei 1821, worden Trijntje en Marijtje in het Protestants Weeshuis in Hoorn opgenomen. Uit het feit dat Henderick en Pieter niet genoemd worden mag voorzichtig worden aangenomen dat zij dan al zijn overleden.



Fragment uit het Weezenboek

Op 22 september 1825 maakt Marijtje de gedwongen reis naar de kinderkolonie in Drente, terwijl Trijntje achterblijft in Hoorn.

Trijntje verlaat op 1 mei 1831 het weeshuis 'met uitzet van den tijd' en 'tot een present een bijbeltje'. Zij trouwt in 1834 in Den Helder met Barend Zarkel/Serkel (Hoorn 1807-Den Helder 1855), met wie zij zeven kinderen krijgt, waarvan er vijf in de wieg of op jeugdige leeftijd overlijden.

Marijtje verblijft 14,5 jaar in de kinderkolonie. In het Westfries Archief wordt een brief bewaard die zij op 10 februari 1840 aan de regenten van het weeshuis schrijft met het verzoek haar ontslag uit de kolonie aan te vragen. Op 7 april 1840 mag zij Veenhuizen verlaten en keert zij terug naar het weeshuis in Hoorn waar de regenten een dienstje voor haar vinden.

Op 17 september 1846 gaat zij in Den Helder een huwelijk aan met de weduwnaar Frans Hendrik Fernee (Amsterdam 1784-Den Helder 1861). Het ziet ernaar uit dat met dit huwelijk haar financiële situatie verbetert, gezien het bezoek aan de notaris voor het opstellen van een testament. Frans Hendrik overlijdt in 1861, waarna Marijtje een verbintenis aangaat met Pieter Grotendorst (Moordrecht 1819-Den Helder 1893). Het stel trouwt op 9 oktober 1862 op huwelijkse voorwaarden

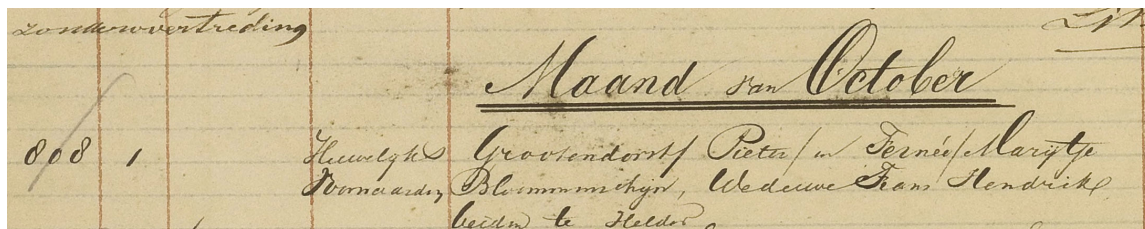

Fragment uit het notarieel register 1862

Ook tijdens (en na) dit huwelijk zit Marijtje enkele malen bij de notaris aan het bureau voor zaken rond een testament en de verkoop van huizen. Pieter overlijdt in 1893. Er zijn in de registers geen kinderen van Marijtje aangetroffen. Op 7 augustus 1912 overlijdt zij op 92-jarige leeftijd in Den Helder.

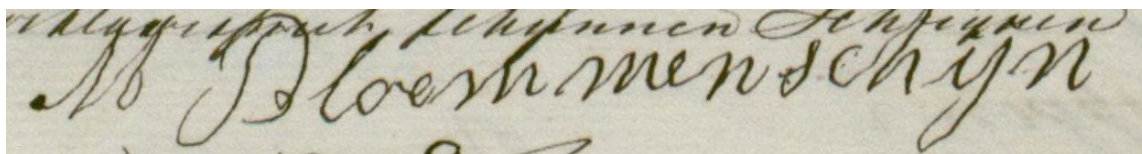

Handtekening van Marijtje onder de huwelijksakte met Pieter Grotendorst in Den Helder 1862

WILLEMINA RUIJTER

Van de **familie Ruiter** worden de drie jongste van de vijf kinderen **Jan, Simon en Antje** op 26 oktober 1825 opgezonden naar Veenhuizen. De twee oudsten waren respectievelijk 19 en bijna 18 jaar en kwamen dus niet neer voor opzending in aanmerking.

Anna (Antje) Maria Ruiter is geb. 6 oktober 1809 op de Zeedijk te Hoorn en gedoopt 29 oktober 1809 bij de Gereformeerde gemeente. (Weeshuisnotulen 1825, WFA 0510 R3)

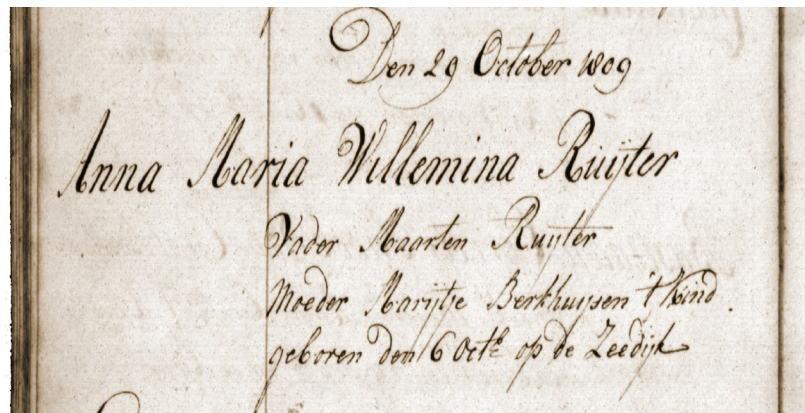

DTB Hoorn 1809

19 juni 1817 (oud 8 jaar) wordt van haar vermeld 'Te dien tijd door Regent besteed als zijnde door haar vader Maarten Ruiter verlaten, waarvan de moeder was Marijtje Berkhuisen en naderhand in dit huis opgenomen en den 6 November 1819 bij overlijden van haar vader als volle wees aangenomen'. (Zie Rez: boek)

'Den 4 november 1825 op last van zijnen Majesteit den Koning na de Koloniën van Weldadigheid te Veenhuizen opgezonden' (waar zij als dienstmaagd een betrekking kreeg).

Zij is den 15 November geretourneerd en den 1 Mei 1830 als lidmaat met uitzet uit het huis gegaan en tans als mijn dienende.

Haar oudere broer **Johannes Christoffel Ruiter** is overleden 18-07-1828, 22 jaar oud, geb. 14-02-1806, ged. 02-03-1806 Hoorn (Dopen Hoorn Ger.) vader Maarten, moeder Marijtje Berkhuisen. (BS Wognum akte 13, 1828)

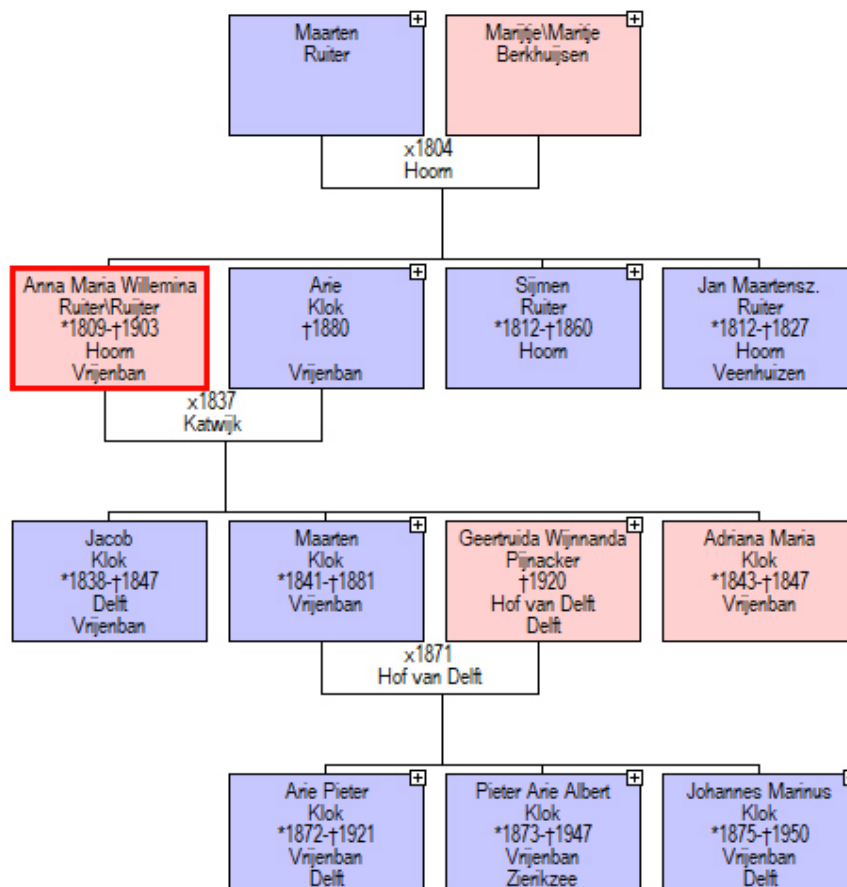

Haar oudere zus **Maartje Ruiter** is geb. 03-11-1807, ged. 15-11-1807, vader Maarten, moeder Marijtje Berkhuisen (DTB Hoorn)

Haar jongere broer **Simon (Sijmen) Maartense Ruiter** trouwt 14-04-1860, 44 jaar, geb. Hoorn ca. 1816, vader Maarten, moeder Marijtje Berkhuisen. (BS Purmerend akte 7, 1860)

Van haar jongere broer **Jan Ruiter** hebben wij geen nadere gegevens kunnen vinden.

EVERTJE SMINK (SMEENK)

Evertje Smink is het vijfde en jongste kind van Anthonij Smink en Elisabeth Switser. Ze wordt geboren op 3 mei 1808 in Hoorn en aldaar gedoopt op 18 mei van dat jaar. Zowel broer Teunis (geboren in 1804) als Evertje vinden we onder elkaar terug in een lijst uit 1824

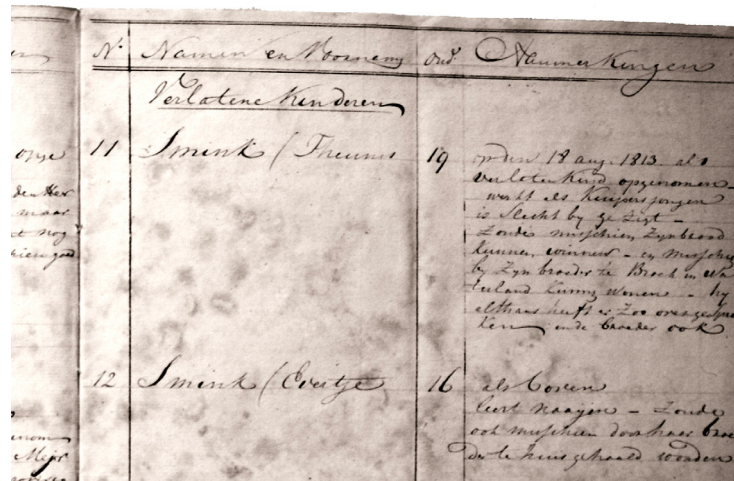

Nominative staat van huiszittene en verlatene kinderen benevens de volle weezen opgenomen in het Protestantsche Weeshuis 1824

Bij Teunis (19 jaar) staat vermeld: *op den 18 aug. 1813 als verlaten kind opgenomen – werkt als kuipersjongen – is slecht bij gezigt – zoude misschien zijn brood kunnen winnen – en misschien bij zijn broeder te Broek in Waterland kunnen wonen – hij althans heeft er zoo over gesproken en de broeder ook.*

Bij Evertje (16 jaar) staat: *Als boven*

leert naaijen – zoude misschien door haar broeder tehuis gehaald worden.

Dat laatste is niet gebeurd. Evertje wordt, met 10 andere kinderen, op 24 oktober 1825 voorgedragen om naar de Kolonien van Weldadigheid te worden opgezonden. Op 26 oktober vindt de 'opzending' plaats.

Op 25 juni 1826 wordt Evertje in Veenhuizen ontslagen.

Zij gaat dan bij haar broer in Broek in Waterland wonen, waar ze op 28 augustus 1827 overlijdt.

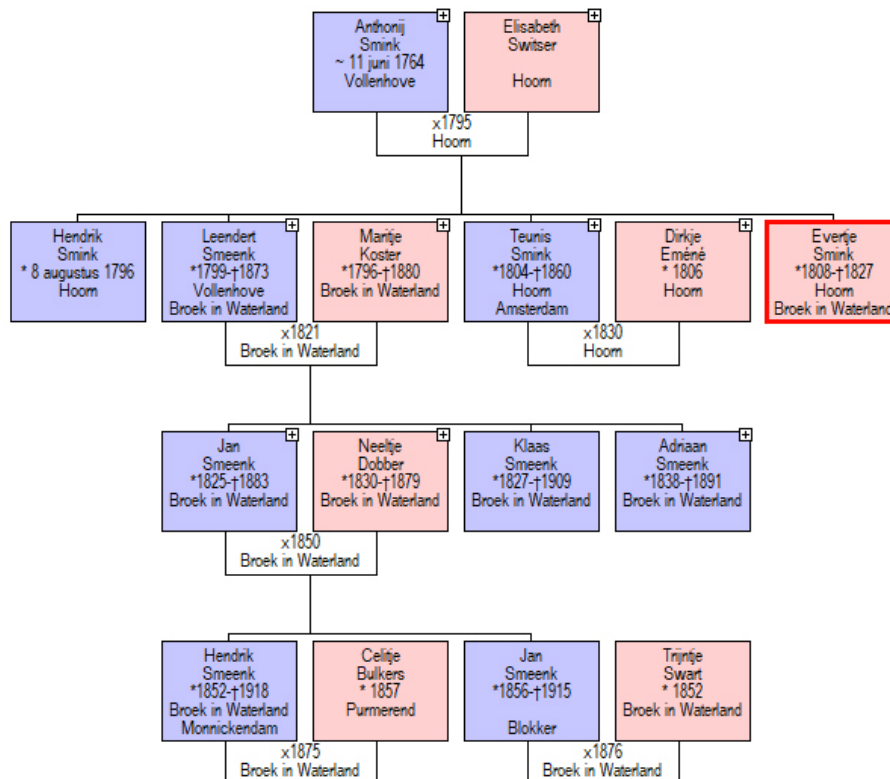

DE KINDEREN SOM

Generatie I

- I. **Dirk Cornelus Som**, getrouwd te Bovenkarspel op 18 november 1810 met **Dieuwertje Klaasdochter Tijs (sen)**.

Uit dit huwelijk:

1. **Aafje**, geboren te Bovenkarspel op 4 november 1811, overleden te Berkhout op 29 juli 1868, getrouwd te Berkhout op 20 maart 1836 met **Willem Beek**, geboren te Berkhout in 1806, arbeider.
2. **Aaltje**, geboren te Hoogkarspel op 6 juni 1814, overleden te Berkhout op 13 mei 1902, volgt II.
3. **Krelisje**, geboren te Hoorn op 16 maart 1819.

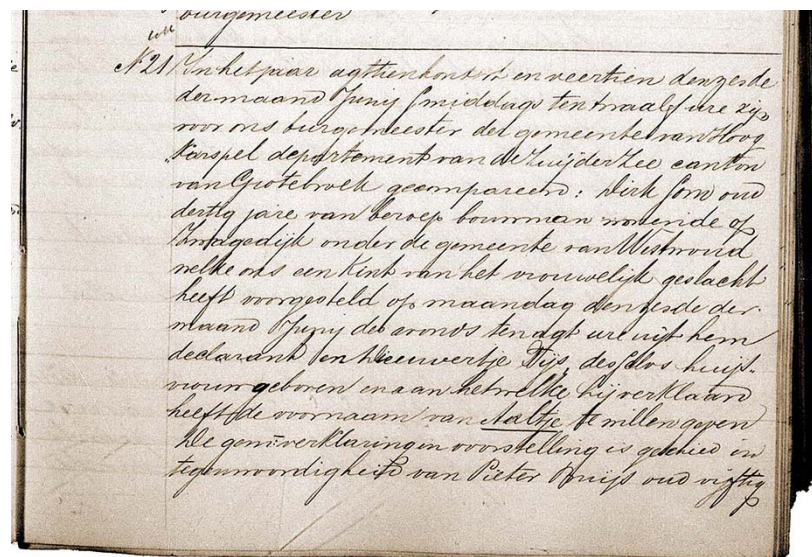

Geboorteakte Aaltje Som Hoogkarspel 6 juni 1814

Generatie II

- II. **Aaltje Som**, dochter van Dirk Cornelus Som (I) en Dieuwertje Klaasdochter Tijs (sen), geboren te Hoogkarspel op 6 juni 1814, overleden te Berkhout op 13 mei 1902,

een zoon:

1. **Dirk Som**, geboren te Berkhout op 15 oktober 1842, overleden te Hoorn op 25 maart 1927, volgt IIIa.

Aaltje Som, getrouwd te Berkhout op 26 november 1846 met **Klaas Silver**, geboren te Grootebroek in 1808, overleden te Berkhout op 2 september 1849.

Uit dit huwelijk:

1. **Pieter**, geboren te Berkhout in 1849, overleden te Berkhout op 10 januari 1868.
2. **Klaasje**, volgt IIIb.

Generatie III

IIIa. **Dirk Som**, zoon van Aaltje Som (II), geboren te Berkhout op 15 oktober 1842, overleden te Hoorn op 25 maart 1927, getrouwd te Berkhout op 26 april 1868 met **Geertje Stam**, dochter van Pieter Stam en Trijntje Koomen, geboren te Berkhout op 7 januari 1845, overleden te Berkhout op 2 februari 1900.

Uit dit huwelijk:

1. **Jan**, geboren te Berkhout op 7 april 1870, overleden te Hoorn op 31 oktober 1948, volgt IVa.
2. **Aaltje**, geboren te Berkhout op 31 december 1873, overleden te Apeldoorn op 5 november 1954, getrouwd (1) te Berkhout op 1 juni 1899 met **Lucas Keur**, zoon van Jacob Keur en Neeltje Impietat, geboren te Zaandam in 1870, koekbakker, getrouwd (2) met **Adrianus de Jong**, getrouwd (3) met **Jacob Hendrik Heidenrijk**.
3. **Arien**, geboren te Berkhout op 26 augustus 1877, overleden te Heiloo op 16 juli 1950, volgt IVb.

IIIb. **Klaasje Silver**, dochter van Klaas Silver en Aaltje Som (II), getrouwd te Berkhout op 10 september 1871 met **Jan Pijl**, zoon van Reijnder Pijl en Anna Houter.

Uit dit huwelijk:

1. **Anna**, geboren circa 1874 te Berkhout, getrouwd te Berkhout op 7 april 1895 met **Alewijn Oostwoud**, geboren te Abbekerk.
2. **Alida**, geboren circa 1880 te Berkhout, overleden te Berkhout op 23 juli 1938, volgt IVc.

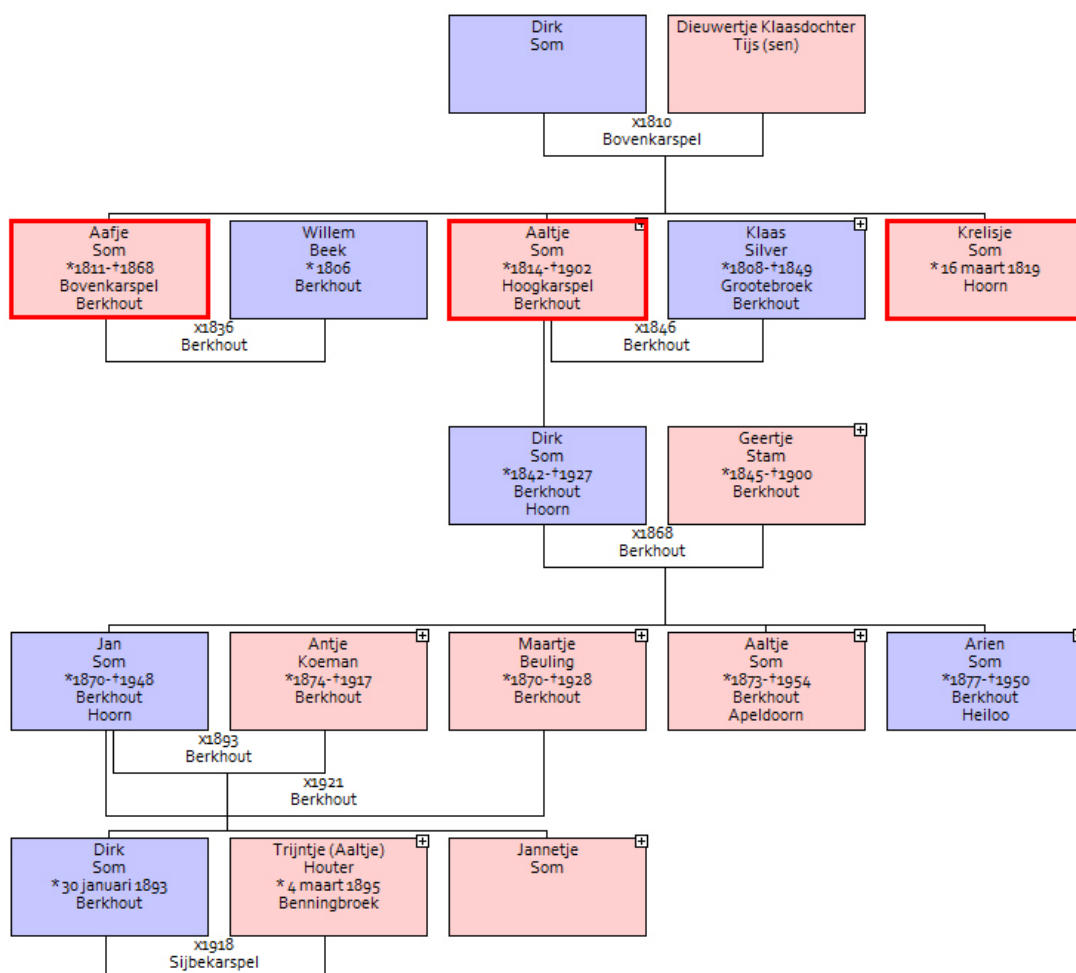

Generatie IV

IVa. **Jan Som**, zoon van Dirk Som (IIIa) en Geertje Stam, geboren te Berkhout op 7 april 1870, overleden te Hoorn op 31 oktober 1948, getrouwd (1) te Berkhout op 6 januari 1893 met **Antje Koeman**, dochter van Pieter Koeman en Jannetje Edel, geboren te Berkhout in 1874, overleden te Berkhout op 2 september 1917.

Uit dit huwelijk:

1. **Dirk**, geboren te Berkhout op 30 januari 1893, getrouwd te Sijbekarspel op 7 april 1918 met **Trijntje (Aaltje) Houter**, dochter van Tijmen Houter (timmerman) en Geertje Otter, geboren te Benningbroek op 4 maart 1895.
2. **Jannetje**, geboren circa 1895 te Berkhout, getrouwd te Berkhout op 30 april 1916 met **Gerrit Jonker**.

Jan Som, getrouwd (2) te Berkhout op 21 juli 1921 met **Maartje Beuling**, dochter van Gerbrand Beuling en Neeltje Bobeldijk, geboren te Berkhout op 27 september 1870, overleden te Berkhout op 8 december 1928.

IVb. **Arien Som**, zoon van Dirk Som (IIIa) en Geertje Stam, geboren te Berkhout op 26 augustus 1877, bij huwelijk bakkersknecht, pluimveehouder (dw), overleden te Heiloo op 16 juli 1950, getrouwd (1) te Venhuizen op 29 april 1897 met **Diewertje Bierhaalder**, dochter van Jan Bierhaalder en Diewertje Bakker, geboren te Venhuizen in 1878, overleden te Venhuizen op 10 maart 1917.

Uit dit huwelijk:

1. **Geertje**, getrouwd te Venhuizen op 8 september 1921 met **Jan Willem de Graaf**, zoon van Jan Everwijn de Graaf en Diewertje Bakker.

Arien Som, getrouwd (2) te Venhuizen op 19 juni 1919 met **Grada Gerdina Kastelein**, geboren te Voorst in 1884, overleden te Hoorn op 14 februari 1947.

IVc. **Alida Pijl**, dochter van Jan Pijl en Klaasje Silver (IIIb), geboren te Berkhout, overleden te Berkhout op 23 juli 1938, getrouwd te Berkhout op 22 april 1906 met **Klaas Lodder**, zoon van Jan Lodder Klaas en Mereitje Molenaar, geboren te Sijbekarspel, overleden te Winkel op 28 november 1959.

Uit dit huwelijk:

1. **Jan**, geboren te Berkhout, overleden te Berkhout op 21 mei 1942, getrouwd te Avenhorn met **Willemke Vissia**.

DE KINDEREN HAMERLING

Op 20 maart 1802 trouwen Simon Petrus (Pieter) Hamerling (Leiden 1777-?) en Sebilla Ligetvoet (Leiden 1782-Hoorn 1818) in Leiden voor de schepenen. Uit dit huwelijk worden 12 kinderen geboren, waarvan één levenloos. Vijf van de kinderen overlijden in hun eerste levensjaren. De oudste kinderen worden in Leiden geboren en op zeker moment verhuist het gezin naar Hoorn, waar de jongere kinderen ter wereld komen. Op 26 december 1819 overlijdt Sebilla, kort na de geboorte van dochter Maria. Pieter blijft achter met 6 kinderen, van wie de oudste 14 jaar is en de jongste een baby. Gelukkig heeft hij wel een baan als suppoost in het bedelaarsgesticht, maar hij kan niet voor alle zes de kinderen zorgen. Zijn verzoek aan het Protestantse Weeshuis om drie van zijn kinderen (Karel, Jannetje en Wilhelmina) op te nemen tegen betaling van zijn halve weekloon, wordt door de regenten afgewezen gezien de financiële situatie van het weeshuis. De weduwnaar vindt meer gehoor bij de burgemeester die de regenten verordonneert de kinderen op te nemen. Drie maanden later wordt Pieter ontslagen waardoor hij de bijdrage voor de kinderen niet meer kan opbrengen. Dat is voor de regenten een reden de kinderen weer naar hun vader terug te sturen. Wanneer Pieter vier maanden daarna met de noorderzon vertrekt komen de zes kinderen alsnog in het weeshuis terecht. De vier jongsten worden in 1825 naar Veenhuizen opgezonden. Met materiaal dat zoekacties in literatuur en archieven hebben opgeleverd is per kind een korte levensloop samengesteld, zonder de pretentie volledig te zijn.

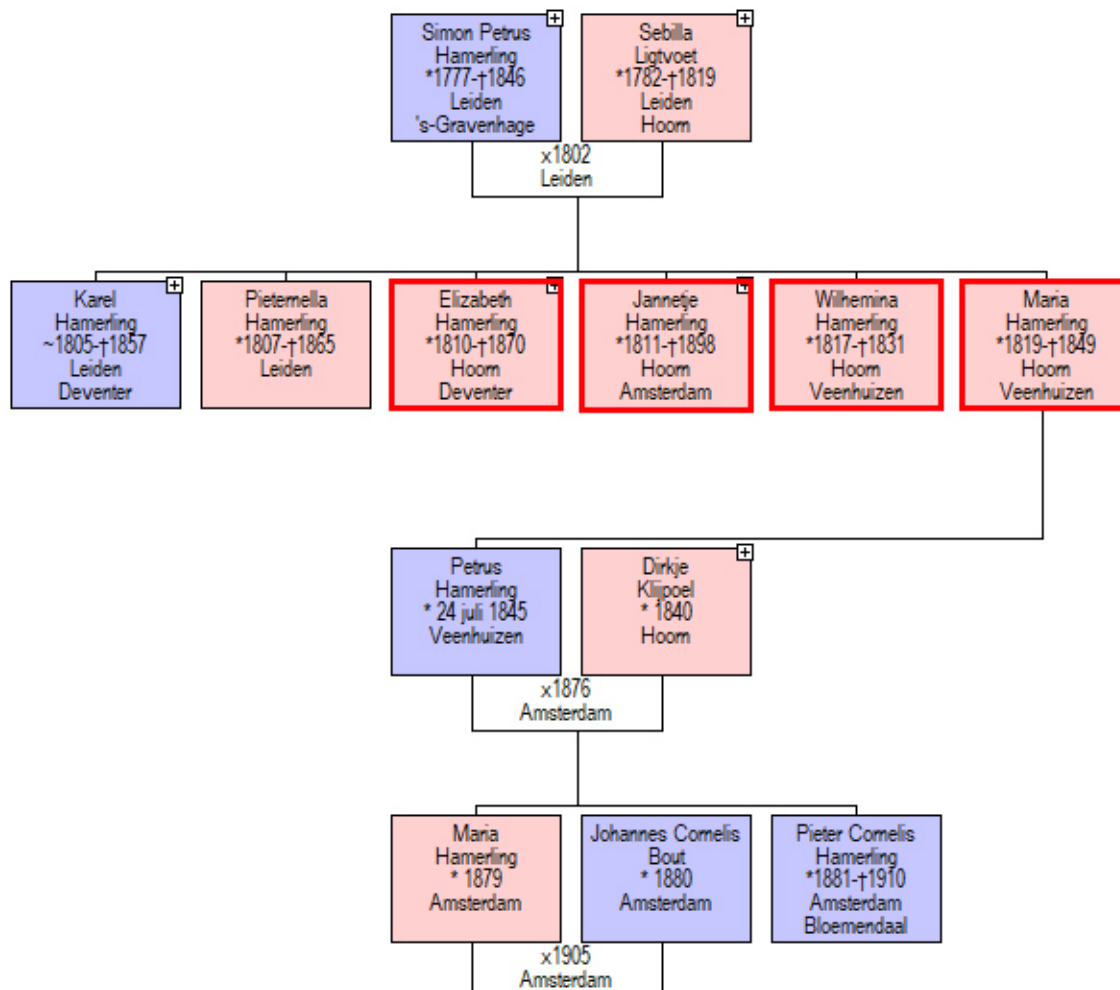



Voormalig bedelaarsgesticht op Oostereiland Hoorn. Het gebouw heeft vanaf 1817 slechts tien jaar als bedelaarsgesticht dienst gedaan.

1. Karel (Leiden 1805-Deventer 1857)

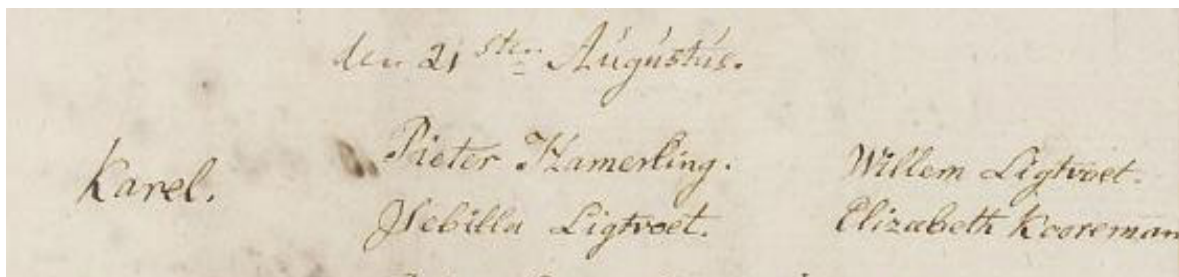

Doopakte Karel Hamerling. Archief Leiden 1805

De oudste zoon Karel geeft zich in 1821 als 16-jarige op voor de 'coloniale marine' op Java. Hij wordt waarschijnlijk afgekeurd voor deze dienst, want in 1823 zit hij nog in het weeshuis. In februari van dat jaar wordt besloten hem en twee anderen wegens 'kLAGTEN van onderscheiden aard' aan te zeggen het weeshuis per mei 1823 te verlaten. We vinden hem terug in het Militieregister van Leiden waar hij in 1824 als loteling wordt ingeschreven. In december 1826 laat hij zich inschepen naar Oost-Indië, waar hij drie jaar blijft. In 1830 zet hij weer voet op Nederlandse bodem 'met gagement ingevolge dispensatie van het Departement van Oorlog dd 4 oktober 1830 no. 70 en 71', waarna hij verder in de registers vermeld staat als gepensioneerd militair.

In 1833 trouwt hij met **Gerritje(n) (Klein) Velderman** (Bathmen 1809-Deventer 1849). In de huwelijksbijlagen overlegt hij onder meer een verklaring van enkele stadgenoten, dat de verblijfplaats van vader Pieter niet achterhaald kon worden en dat het 'niet onwaarschijnlijk is dat hij is overleden zonder dat men daarvan echter bewijs kan leveren'. Het echtpaar gaat in Deventer wonen en krijgt vier kinderen:

Berend Jan (1834-1834), **Berendina Johanna** (1835-1843), **Sibilla Wilhelmina** (1841-1850) en **Berendina Hendrika** (1844-1845).

Na de dood van Gerritje trouwt hij in 1850 met **Willemina van Cleef** (Deventer 1829-Deventer 1906), met wie hij drie kinderen krijgt: **Willem** (1851-1874), **Karel** (1854-1907) en **Jacob** (1858-1944).

Willem overlijdt op 19 november 1874 enkele maanden na zijn huwelijk met **Johanna Maria Everhard** (ca. 1851-1942). Op 28 april 1875 wordt hun dochter **Willemina** geboren.

Karel en zijn vrouw **Pieterrella (Pietje) Huitema** (1867-1947) krijgen twee zonen en drie dochters. Wellicht zijn er langs de mannelijke lijn nog levende nazaten. Hun jongste zoon Karel is ruim twee maanden voor het overlijden van zijn vader geboren, en wel op 2 april 1907. Van hem is bekend dat hij in 1997 overleden is en begraven ligt in Apeldoorn op Begraafplaats Haagwinde.

Jacob treedt tweemaal in het huwelijk: met **Johanna de Graaf** (1856-1881) en Hendrika Albers (1859-1945). Met Johanna krijgt hij twee zoons, van wie de oudste op 14-jarige leeftijd overlijdt. Van de jongste zijn geen verdere gegevens gevonden.



Gezicht op 19^e eeuwse Deventer.
Origineel onbekend.

Karel (1805) overlijdt in 1857 in Deventer. Zoon **Jacob**, geboren in 1858, heeft zijn vader dus niet gekend. Weduwe Willemina van Cleef hertrouwt in 1864 met de weduwnaar Albert van den Berg, waarmee zij drie zoons krijgt. Ook deze echtgenoot overleeft zij, waarna zij op 73-jarige leeftijd een huwelijk aangaat met de 74-jarige weduwnaar Arend Bielderman. In 1906 overlijdt zij in Deventer op 77-jarige leeftijd.

2. Pieterrella (Pietertje) (Leiden 1807-Leiden 1865)

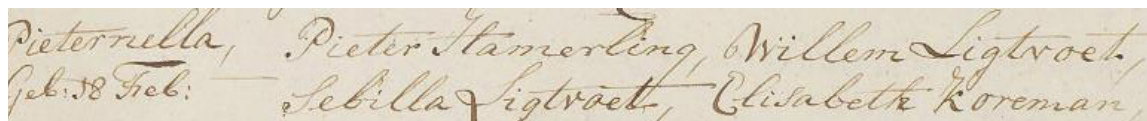

Doopakte Pieterrella Hamerling. Leiden 1807

Pieterrella wordt op 18 februari 1807 in Leiden geboren en belandt op 22 januari 1820 in het Protestants Weeshuis in Hoorn, na het overlijden van haar moeder in december van het jaar daarvoor. Op 1 november 1824, bijna 18 jaar oud, verlaat zij het weeshuis 'met de gewone uitzet van dien tijd'. Vermoedelijk heeft ze een dienstje gevonden. Op 25 maart 1827 huwt ze in Hoorn de 29-jarige weduwnaar **Jacob Duijves** (1798-1861). Jacob neemt twee jonge kinderen mee uit zijn eerdere huwelijk met **Rijkje Vogel**: zoon **Jacob** (± 4 jaar) en dochter **Netje/Mietje** (1 jaar). In 1830 staat het gezin in het bevolkingsregister van Hoorn geboekt als wonende aan de Appelhaven 106a.



Sfeerbeeld van de Appelhaven omstreeks 1880. Waarschijnlijk woonde Pieterrella aan het deel dat later gedempt is.

Pieterella en Jacob krijgen samen drie zoons en twee dochters, die alle vijf in hun eerste levensjaren overlijden. De kinderen van Rijkje Vogel leven langer: Jacob overlijdt in 1852 op 29-jarige leeftijd in Amsterdam en Netje/ Mietje in 1898 op 72-jarige leeftijd in Rotterdam. Echtgenoot Jacob overlijdt op 7 mei 1861 in Hoorn. Pieterella verhuist in 1864 naar Leiden, waar ze op 17 januari 1865 haar laatste adem uitblaast.

3. Elizabeth (Hoorn 1810-Deventer 1870)

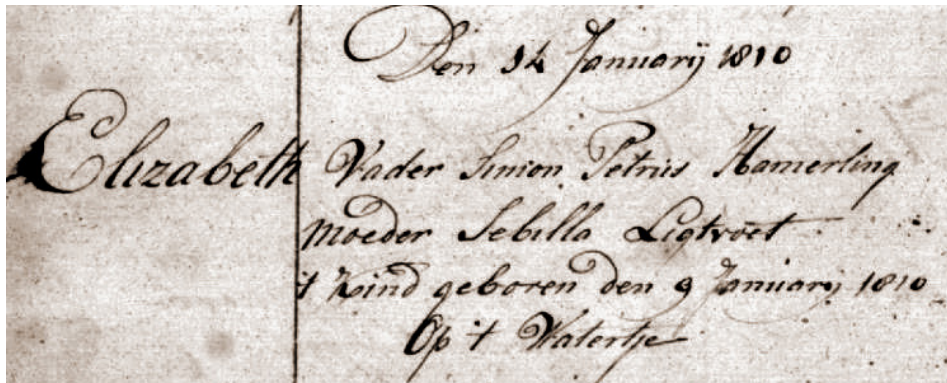

Doopakte Elizabeth. Hoorn 1810

Elizabeth is op 9 januari 1810 in Hoorn geboren. Op tienjarige leeftijd wordt ze in het Protestants Weeshuis opgenomen en van daaruit wordt ze op 22 september 1825 naar de kinderkolonie in Veenhuizen opgezonden, samen met haar drie jongere zusjes. Ze is dan 15 jaar.

De reis, die zeker niet comfortabel geweest zal zijn, geschiedt per zeilschip, de 'Zwolze beurtman', waarschijnlijk tot Zwolle en daarna nog een stuk over land. De kinderen zijn op 23 september in het register van Veenhuizen ingeschreven. Ze krijgen een plaatsje in het 3^e gesticht.

Het is niet 'uit het oog, uit het hart' bij het Weeshuis. De regenten blijven zich bekommeren om de weggezonden wezen. Kinderen kunnen na (leeftijds-)ontslag uit de kolonie verzoeken om tijdelijk weer in het weeshuis opgenomen te worden, tot ze een baantje hebben gevonden of omdat ze gezondheidsklachten hebben. In 1833 maken de regenten een actuele lijst op met de verblijfplaats van alle weeskinderen die in 1825 zijn opgezonden. Achter de naam van Elizabeth staat genoteerd: '20 jaren, heeft een dienst bekomen bij Roelofs winkelier en veenbaas te Assen'.

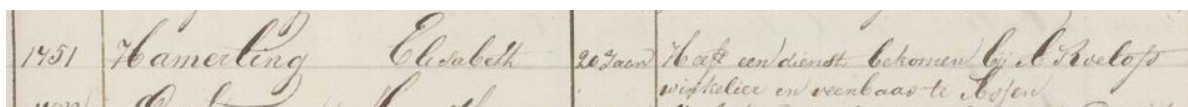

Fragment uit de door de regenten opgestelde lijst met de verblijfplaats van de in 1825 weggezonden weeskinderen

Aan het ontslag van weeskinderen uit de kinderkolonie gaat een correspondentie vooraf tussen de administratie van de kolonie en het ministerie van Binnenlandse Zaken. De kolonie doet voor een bepaald jaar een voorstel welke kinderen voor ontslag in aanmerking komen en het ministerie autoriseert dat al dan niet. Elizabeth wordt op 4 mei 1830 ontslagen uit Veenhuizen naar haar dienstje in Assen. Lang blijft ze daar niet want in het register van het Protestants Weeshuis in Hoorn staat te lezen dat zij daar op 20 november 1830 weer is teruggekeerd. Ze blijft er tot 31 mei 1831, wanneer ze het huis met 'de gewone uitzet' verlaat naar een dienstje.

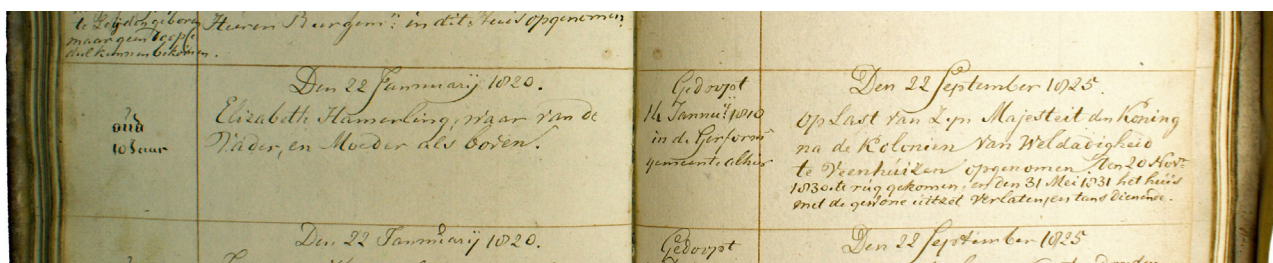

Fragment uit het 'Weezenboek' van het Protestants Weeshuis in Hoorn

Elizabeth bevalt op 8 mei 1838 van een dochter, Petronella. De vader is de uit Deventer afkomstige Jan Willem Scheppink (1815-1868) met wie ze ongehuwd samenwoont op de Zeedijk in Hoorn. Bij de aangifte van de geboorte erkent Jan Willem het kind 'voor het zijne'.

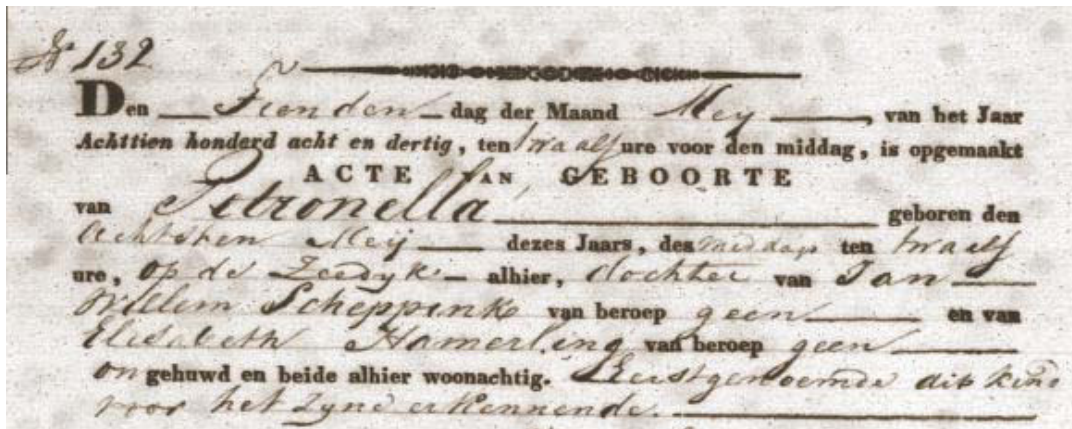

Fragment geboorteakte Scheppink, Hoorn 1838

Zij trouwen op 30 april 1840 in Deventer. Uit hun verbintenis worden zeven dochters en een zoon geboren: **Petronella** (1838-1919), **Gerritdina/Gerdina Johanna** (1840-1874), **kind levenloos geboren** (1841), **Hendrika** (1841-1841), **Hendrika** (1844-1901), **Dirkje/Derkje** (1846-?), **Elisabeth** (1849-1937), **Gerrit Jan** (1850-?).

Petronella vertoeft enige tijd in Amsterdam voor ze in Deventer met **Jacob Buisman** (1837-1907) trouwt. Het paar krijgt vijf zonen en vier dochters.

Vanaf januari 1903 brengen ze samen hun oude dag door als kostgever in het Groote- en Voorster Gasthuis in Deventer.

Gerritdina/Gerdina Johanna is op 33-jarige leeftijd in Deventer overleden. Van haar zijn geen huwelijk of kinderen bekend.

Hendrika woont op adressen in Overijssel en Amsterdam, waar ze in 1901 overlijdt. Van haar zijn geen huwelijk of kinderen bekend.

Dirkje trouwt in 1874 in Leiden met **Nicolaas Duijverman** (1850-?) waarbij ze hun in 1873 geboren dochter Susanna erkennen. Binnen het huwelijk worden drie zonen en twee dochters geboren.

Elisabeth bevalt in 1867 in Zwolle van zoon Jan Willem, vader onbekend. Ze woont dan in Deventer. Het is niet te achterhalen wat er van het kind geworden is. Van augustus 1868 tot februari 1869 woont ze in Amsterdam, als dienstbode, daarna vertrekt ze weer naar Deventer. Ze trouwt in 1880 in Amsterdam met **Jesse Andries Jacobs** (1854-1922). Uit het huwelijk worden twee dochters en vier zonen geboren.

Gerrit Jan, van hem zijn geen verdere gegevens gevonden.

Jan Willem Scheppink (1815) overlijdt op 30 oktober 1868 in Deventer. De aangifte van zijn overlijden wordt gedaan door een 'opzichter van het krankzinnigengesticht' en een aanspreker. Dit doet vermoeden dat hij het laatste deel van zijn leven in het Elisabeth Gasthuis is verpleegd, de voorganger van het huidige psychiatrische ziekenhuis Brinkgreven.

Elizabeth (1810) overlijdt op 31 mei 1870, eveneens in Deventer.

4. Jannetje (Hoorn 1811-Amsterdam 1898)

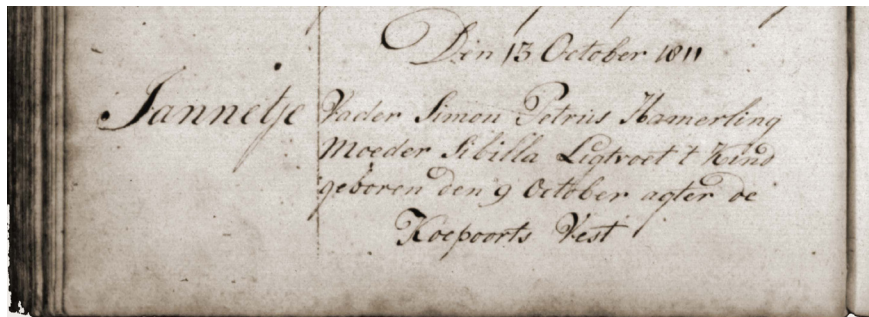

Doopakte van Jannetje. Hoorn, 1811

Jannetje wordt op 9 oktober 1811 in Hoorn geboren en ze is negen jaar oud als ze in het Protestant Weeshuis terecht komt. Op veertienjarige leeftijd belandt ze in Veenhuizen.

Elke zomer mogen rond de 100 kinderen met verlof en in 1828 krijgt Jannetje toestemming om twee á drie weken naar het Weeshuis in Hoorn te gaan. In het Westfries Archief bevindt zich de brief van 3 september 1828 van de adjunct-directeur van het 3^e gesticht aan het Weeshuis waarin de komst van Jansje wordt aangekondigd en de regenten wordt verzocht gedurende haar verblijf in haar onderhoud te voorzien.

Op 12 mei 1831 wordt Jannetje uit de kolonie ontslagen, drie maanden voordat haar zusje Wilhelmina daar overlijdt.

In de 'Nominatieve staat der Weezen' betreffende de meisjes van het 3^e gesticht die in 1831 ontslagen worden, komen we iets meer te weten over de werkzaamheden waarmee Jannetje zich heeft beziggehouden, namelijk: 1,5 jaar kamerwacht, 1 jaar dienstbaar, 3 jaar naaister, overigens op het land.

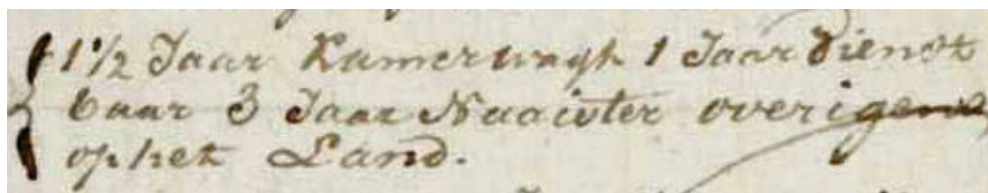

Fragment uit de 'Nominatieve Staat der Weezen' 1831

In het Weezenboek te Hoorn noteren de regenten achter haar naam dat de heer Van Hulst, inspecteur in Veenhuizen, haar een dienst als meid heeft bezorgd in Groningen en zij dus geen aanspraak op het weeshuis meer heeft. 'De uitzetting van dees tijd mede genoten'.

Het is niet bekend of zij ook daadwerkelijk naar Groningen vertrokken is en voor hoelang. We vinden haar weer terug in Amsterdam waar zij op 5 maart 1845 trouwt met de tien jaar jongere in Nijkerk geboren **Pieter Kok** (1821-1896). Er worden vijf kinderen geboren: **Pieter** (1846-1846), **Pieter** (1847-?), **Willem** (1849-1851), **Johanna Jacoba** (1851-?), **Willem Hendrik** (1853-1853).

Pieter sluit in 1875 in Amsterdam een huwelijk met **Sophia Wilhelmina Graf**. Uit het huwelijk worden een zoon en vier dochters geboren, waarvan er twee hun eerste verjaardag niet halen.

Johanna Jacoba trouwt in 1872 in Amsterdam met Jan **Christoffel Kwant**. Het echtpaar krijgt een dochter en een zoon. De zoon overlijdt in zijn eerste levensjaar.

Pieter Kok (1821) overlijdt op 11 april 1896 in Amsterdam. Twee jaar later, op 7 maart 1898 overlijdt Jannetje Hamerling (1811), eveneens in Amsterdam.

5. Wilhelmina (Hoorn 1817-Veenhuizen 1831)

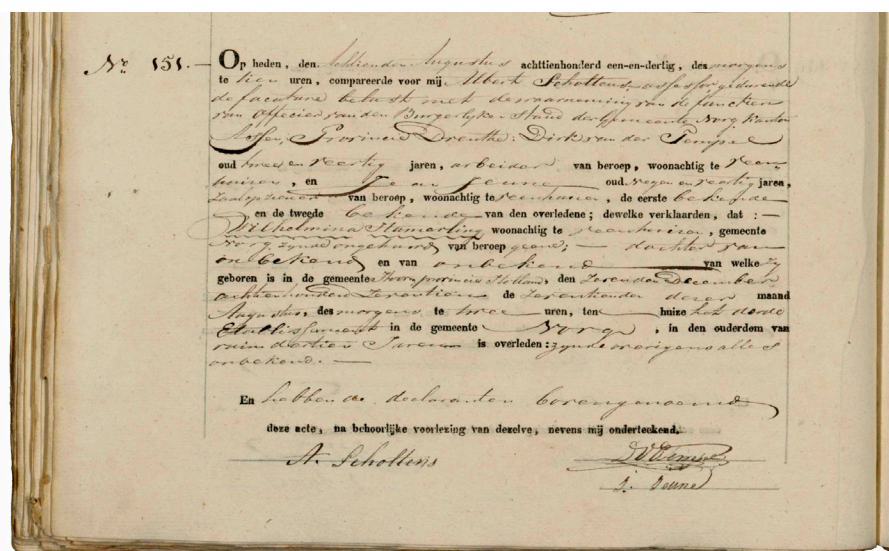

Overlijdensakte Wilhelmina Hamerling Veenhuizen 1831

Wilhelmina is geboren in Hoorn op 7 december 1817 en zij was bijna twee jaar toen haar moeder overleed en net twee jaar oud toen ze werd opgenomen in het Protestants Weeshuis, van waaruit ze op 22 september 1825 naar Veenhuizen is opgezonden. Daar is zij op 17 augustus 1831 in het derde etablissement overleden, nog geen vier maanden voor haar 14^e verjaardag.

6. Maria (Mietje) (Hoorn 1819-Veenhuizen 1849)

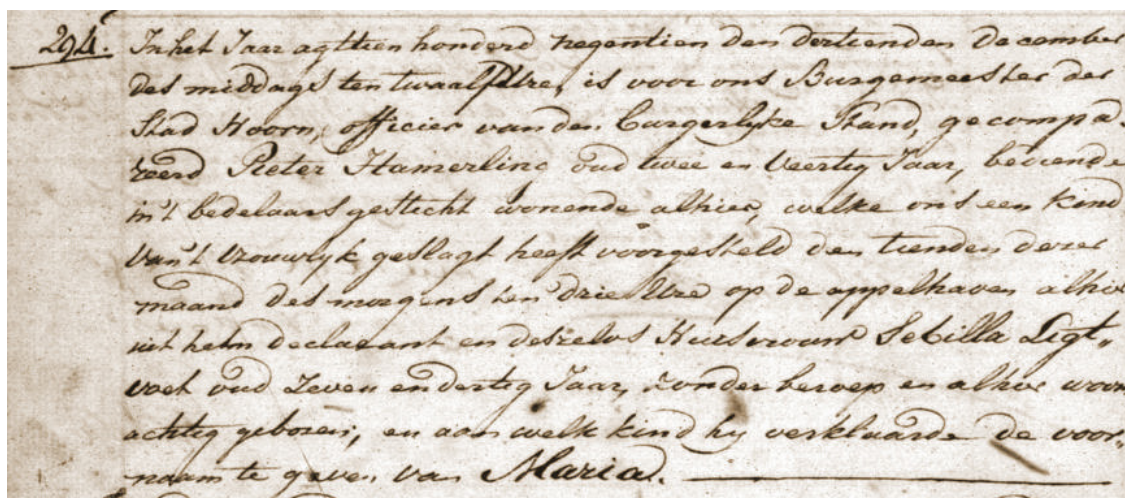

Geboortekte Maria Hamerling Hoorn 1819

Maria, het jongste kind van Simon Petrus Hamerling en Sebilla Ligtvoet, wordt op 6 december 1819 in Hoorn geboren. Ze heeft haar beide ouders niet gekend en is nog maar een baby wanneer ze met haar broer en vier zussen in het Protestants Weeshuis wordt opgenomen. Samen met drie van haar oudere zusjes wordt ze in september 1825 naar Veenhuizen opgezonden. Ze is dan bijna zes jaar oud. Maria gaat, net als haar zus Jannetje, met verlof naar Hoorn, in september 1837. De regenten van het Weeshuis willigen haar verzoek om reisgeld in; ze krijgt vijf gulden. Op 1 mei 1840 noteren de regenten van het Weeshuis in Hoorn 'den 1^{ste} mei 1840 met uitzet het huis uit'. Een jaar eerder, op 9 april 1839, is ze uit de kinderkolonie ontslagen, maar ze blijft als koloniste in Veenhuizen. Op 24 juli 1845 bevalt ze er van een zoon, **Petrus** (1845-1903). De vader staat als 'onbekend' in het register vermeld. Maria overlijdt op 20 november 1849.

Petrus wordt op 6 juli 1850, ruim zeven maanden na het overlijden van zijn moeder, opgenomen in het Protestantse Weeshuis in Hoorn. Met toestemming van de regenten onderneemt hij twee pogingen (in 1859 en 1861) om



toegelaten te worden tot opleidingen voor de Zeedienst, maar hij wordt beide keren afgekeurd.

Op 1 mei 1864 verlaat hij met uitzet het weeshuis en vertrekt de volgende dag al naar Wieringerwaard als schildersknecht. Daar blijft hij niet lang want eind juli wordt hij weer in Hoorn in het bevolkingsregister ingeschreven. In maart 1867 wordt hij tot de bedelaarskolonie in Ommerschans veroordeeld. Dan volgt er een periode van afwisselend verblijf in Ommerschans en Hoorn en later in Amsterdam. Interessant om te vermelden zijn twee verblijven van enkele maanden in Amsterdam in het Buiten Gasthuis als dienstbode en als ziekenverpleger. Tot 5 maal toe belandt hij in Drente, de laatste keer in mei 1872. Wanneer hij in 1876 van de laatste veroordeling terugkeert neemt hij zijn intrek in een kamer op nummer 153 in de Bloemstraat in Amsterdam. Hij oefent dan het beroep van schildersknecht uit.

*Bloemstraat in 1913.
Het ronde gebouw uiterst rechts op de foto is nummer 153.
Bron: Beeldbank Amsterdam*

Hij trouwt op 4 oktober 1876 in Amsterdam met de in Hoorn geboren **Dirkje Klijpoel** (1843-1915), die op de Nieuwendijk als inwonende dienstbode bij een Duitse winkelier en zijn gezin werkt. Het echtpaar gaat wonen op de Prinsengracht 633, in een ondervoorkamer in de Lindenboomsgang, waar in 1878 hun eerste kind, zoon Pieter, wordt geboren die enkele maanden later sterft.

Pieter en Dirkje wonen op verschillende adressen in Amsterdam, in kamers, onderkamers en in zogenaamde gangen. Dit duidt erop dat het geen vetpot was in het gezin. Na de jong overleden Pieter krijgen zij nog een dochter **Maria** (1879-1965) en een zoon **Pieter Cornelis** (1881-1910).

Petrus (1845) overlijdt op 18 januari 1903 en Dirkje op 30 maart 1915, beiden in Amsterdam.

Maria trouwt in 1905 met de Amsterdammer **Johannes Cornelis Hendrik Bout** (1880-1961). Uit dit huwelijk zijn geen kinderen bekend.

Pieter Cornelis wordt in 1898 (hij is dan 17 jaar) in Amsterdam veroordeeld tot een half jaar gevangenisstraf wegens diefstal van 50 cent. Op 19-jarige leeftijd wordt hij door het Amsterdamse Gerechtshof veroordeeld tot 2,5 jaar gevangenisstraf wegens poging tot diefstal en in 1901 overgebracht naar de strafgevangenis Den Bosch. Eind 1901 wordt hij wegens krankzinnigheid vanuit de gevangenis opgenomen in het krankzinnigengesticht in Medemblik. Hij overlijdt uiteindelijk op 11 december 1910 in Meerenberg in Bloemendaal, de voorloper van het Psychiatrisch Ziekenhuis 'Santpoort'.



Meerenberg 1908 Bron: Ons Bloemendaal



Rooms-katholiek Armen- en Weeshuis Sint Jozef, Achterom 15, Hoorn

INLEIDING ROOMS-KATHOLIEK WEESHUIS

Aan het Achterom in Hoorn staat het voormalige rooms-katholieke Armen- en Weeshuis Sint-Jozef (ook wel het Sint-Jozefhuis genoemd).

In 1572 ging de stad Hoorn over van de Spaansgezinden naar de prins van Oranje. Met de daarmee gepaard gaande reformatie was de rol van de katholieken uitgespeeld. Maar dat sloot niet uit dat de meer welgestelden onder hen een leidende rol bleven spelen in die gemeenschap. Armenzorg en de zorg voor weduwen en wezen bleven alleen al nodig om te voorkomen dat er een sterke overloop naar de gereformeerde religie zou gaan plaatsvinden: het hemd was ook toen al nader dan de rok. Ook de katholieke inwoners van Hoorn zochten manieren om aan diepe armoede en de bijbehorende ellende te ontkomen. In een brief uit 1721 vraagt Johannes Carel, die zich betrokken voelde bij zijn geloofsgenoten en een van de welgestelde katholieke middenstanders was in Hoorn, om financiële ondersteuning aan de apostolisch vicaris (de hoogste katholieke functionaris in Nederland) en wijst daarbij op het "zeer grote aantal behoeftigen, welk getal wij met geen mogelijkheid kunnen verminderen". Gelukkig voor de katholieke gemeenschap van Hoorn vermaakte later die eeuw Mathijs Vos, een welgesteld katholiek, een zeer groot vermogen aan de katholieke armen. Daarmee kon een eigen armen- en weeshuis grotendeels worden gefinancierd.

In 1770 werd toestemming gevraagd om een armenhuis voor oudere, minder bedeelde rooms-katholiek op te mogen richten in Hoorn. In 1772 werd verzocht om ook arme jongeren op te mogen nemen. In dat jaar werd toestemming verleend door de Burgemeesters en Vroedschappen. De bouw van het beoogde complex begon in 1773. Een jaar later was het complex, toen nog *De Barmhartigheid* geheten, gereed. In het rooms-katholieke St Jozefhuis vonden armen en wezen onderdak. De naam *De Barmhartigheid* werd in 1904 veranderd in het **RK Wees- en Oudeliedenhuis**.

De bronnen over de stichting van een eigen katholieke voorziening voor de hulp aan en ondersteuning van armen en weeskinderen zijn schaars, omdat katholieke armenbesturen dikwijls geen gegevens over de jaren na de reformatie hebben nagelaten. Het werd te riskant gevonden iets aan het papier toe te vertrouwen. De protestantse stadsregering mocht eens het vermogen voor de 'algemene' armen opeisen. Deze situatie bleef voortduren, ook nadat er weer priesters waren toegestaan. Officieel stonden priesters buiten de wet: geld en ander bezit van de katholieke gemeenschap aan hen toevertrouwen kon betekenen dat het bij hun overlijden aan de stad verviel.

We maken nu een sprongetje naar 1825 met een citaat uit *'t Weeshuis in Hoorn*:

Op 16 maart 1825 ontvangen de regenten van het Protestant Weeshuis in Hoorn een aanschrijving van het college dat het aantal kinderen dat naar Veenhuizen moet vertrekken voor het Protestants Weeshuis bepaald is op 27. Op grond van het Koninklijk Besluit dient een derde hiervan opgezonden te worden voor 1 april, een derde voor 1 mei en een derde voor 1 juni. Het college heeft een lijst met genomineerde kinderen bijgesloten en verzoekt de regenten te loten welke negen kinderen het eerst aan de beurt zijn en wie in de tweede en derde ronde. In de vergadering van 18 maart wordt hiertoe overgegaan. Uiteindelijk gaat de opzending niet door, want de weeshuizen die in 1825 geen subsidie ontvangen, hoeven bij nader inzien geen kinderen op te sturen en de regenten menen aan dit criterium te voldoen (einde citaat). Korte tijd later wordt met een koninklijk besluit alsnog opzending afgedwongen op straffe van verlies van alle subsidieregelingen.

In het RK Wees- en Armenhuis lag de situatie anders. Als gemeentelijke instelling (de katholieken hadden immers officieel tot 1853 nog geen eigen bezittingen) moesten zij wel direct leveren. In het Westfries Archief wordt de lijst met in aanmerking komende kinderen, 29 in getal, bewaard, evenals de lijst met de resultaten van de loting van wie in de eerste, tweede en derde opzending mee moest.

Lijst der Verlatene- Huiszittene- en Volle- Weezen in het R.C. Weeshuis, waaruit het aandeel van dit Huis in het te leveren Contingent naar Veenhuizen moet gevonden worden. (WFA 0512, inv. nr. 63)

namen	ouderdom	verlatene, huiszittene, of volle weezen.	aanmerkingen	volgnummer
Maria Daars	12	verlatene	blind	1
Jansje Daars	13	verlatene	gezond	2
Jan van Regteren	2	idem	idem	3
Jan Colleman	6	volle wees	idem	4
Dorothea Blokker	9	idem	idem	5
Cornelia van Dijk	6	idem	is zeer zwak	6
Jan Siller	8	idem	loopt mank	7
Eva Streetsman	8	idem	is van een zwak gestel	8
Jan Kuin	9	idem	gezond	9
Clara Kaltenbagh	9	idem	is gebrekkig	10
Antje Weijling	9	idem	gezond	11
Willem Kieltjes	10	idem	idem	12
Johanna Blokker	10	idem	Idem	13
Anthonius Blokker	11	idem	Idem	14
Paulina Leenhoff	11	idem	Idem	15
Pieter Blokker	12	idem	Idem	16
Franciscus Kuin	12	idem	Idem	17
Adrianus Weijling	12	idem	Idem	18
Pieter Kaltenbagh	12	idem	Idem	19
Pieter van Regteren	12	idem	Idem	20
Franciscus Siller	12	idem	Idem	21
Nicolaas van Regteren	13	idem	idem	22
Antonetta Blokker	14	volle wees	gezond	23
Grietje van Dijk	14	idem	in eenen slegten staat en teeringachtig	24
Aaltje Kuin	14	idem	gezond	25
Catharina Leenhoff	14	idem	Idem	26
Johanna Siller	14	idem	idem	27
Neeltje Schuurman	14	idem	In een slegte teeringachtige staat	28
Cornelis Schuurman	15	idem	gezond	29

Staat der loting van de verlaten kinderen en Weezen in het R.C. Weeshuis en Armenhuis te Hoorn op den 16^{de} Maart 1825. Tot de opzending naar Veenhuizen (WFA 0512, inv. nr. 108)

Meisjes	nr. van de loting	Jongens	nr. van de loting
Maria Daars	1	Jan van Regteren	3
Jansje Daars	2	Jan Colleman	11
Dorothea Blokker	10	Jan Siller	7
Cornelia van Dijk	13	Jan Kuin	10
Eva Streetsman	4	Willem Kieltjes	14
Clara Kaltenbagh	5	Anthonius Blokker	9
Antje Wijling	7	Pieter Blokker	4
Johanna Blokker	14	Franciscus Kuin	1
Paulina Leenhoff	8	Adrianus Wijling	5
Antonetta Blokker	3	Pieter Kaltenbagh	13
Grietje van Dijk	11	Pieter van Regteren	2
Aaltje Kuin	6	Franciscus Siller	12
Catharina Leenhoff	15	Nicolaas van Regteren	6
Johanna Siller	12	Cornelis Koolschrijver	8
Neeltje Schuurman	9		
Eerste bezending			
Maria Daars	1	Franciscus Kuin	1
Jansje Daars	2	Pieter van Regteren	2
Antonetta Blokker	3	Jan van Regteren	3
Eva Streetsman	4		
Tweede bezending			
Clara Kaltenbagh	5	Pieter Blokker	4
Aaltje Kuin	6	Adrianus Wijling	5
Antje Wijling	7	Nicolaas van Regteren	6
		Jan Siller	7
Derde bezending			
Paulina Leenhoff	8	Cornelis Koolschrijver	8
Neeltje Schuurman	9	Anthonius Blokker	9
Dorothea Blokker	10	Jan Kuin	10
Grietje van Dijk	11		

Als genealogen willen wij bovenstaande kinderen natuurlijk van een familie voorzien. Met behulp van bronnen zoals de inschrijvingsregisters van Veenhuizen via de site 'alldrenten.nl', de DTB's van het WFA, de sites Wiewaswie en Open Archieven kun je een heel eind komen, maar we zijn er niet in geslaagd van alle kinderen gegevens over hun herkomst en/of hun verdere leven te vinden. In een viertal bijlagen rijst wel een beeld op van de levensomstandigheden aan het begin van de negentiende eeuw: armoede, een lage levensverwachting, hoge kindersterfte, de 'uitkomst' van een weeshuis en daarna met de opgedane werkervaring en vakkennis vaak toch nog een zelfstandig bestaan en een huwelijksrelatie. Fragmentarisch en verre van representatief, maar toch een inkijkje in het bestaan van onze voorouders.

Een punt van aandacht blijft nog de vraag in hoeverre de 29 kinderen inderdaad naar Veenhuizen zijn gebracht. Lang niet alle namen komen voor in de inschrijvingsregisters van de kolonie. Een groot aantal van de namen komt bovendien voor in het bevolkingsregister 1830 van Hoorn. Op bladzijde 19 t/m 21 van het bevolkingsregister staan onder het kopje 'Het R.K. Weeshuis' de volgende namen uit bovenstaande lijst vermeld: (blz. 19) Franciscus Siller, Pieter Kaltenbach, Pieter Blokker, Franciscus Kuin, Antoni Blokker, Adrianus Wijling, (blz. 20) Jan Siller, Jan Kuijn, Neeltje Schuurman, Aaltje Kuijn, Jansje Siller, (blz. 21) Anna Blokker, Anna Wijling, Clara Kaltenbach, Dorothea Blokker. Ook van Maria en Jansje Daars is bekend uit het bevolkingsregister dat zij in 1830 in Hoorn verblijven.

Dat zijn in totaal 17 namen van de 29 die ontslagen zijn, dan wel in militaire dienst zijn gegaan of misschien wel nooit naar Veenhuizen afgereisd. In dit verband is het ook opmerkelijk dat er in de inschrijvingsregisters namen voorkomen van rooms-katholieke kinderen uit Hoorn die niet in de lijst voorkomen (die zijn wellicht vanuit Hoorn vertrokken maar afkomstig uit een andere gemeente) en van kinderen die niet zijn ingeloot voor de eerste drie opzendingen, maar wel in de lijst van de overige 29 voorkomen en in 1825 ingeschreven worden in Veenhuizen. Kortom, voor een volledig beeld van de gang van zaken in 1825 valt er dus nog veel uit te zoeken, wat in het kader van deze bijdrage niet mogelijk is gebleken.



Binnenplaats Rooms Katholiek Armen- en Weeshuis Sint Jozef, Achterom 15, Hoorn

GENEALOGISCHE GEGEVENS VAN EEN AANTAL WEESKINDEREN

Tot slot een aantal nadere gegevens en een paar uitwerkingen in een viertal bijlagen.

01 **Maria Daars** (zie bijlage 1)

02 **Jansje Daars** (zie bijlage 1)

03 **Jan van Regteren**: (zie bijlage 2)

04 **Jan Simon Kolleman**, Veenhuizen inv. nr. 1572, nr. 1763, 10-10-1828; geb. 07-02-1819 Hoorn, R.K. Overleden 09-02-1827

05 **Anna Maria Dorothea Geertruida Blokker**, (zie bijlage 3)

06 **Cornelia van Dijk**, Veenhuizen inv. nr. 1410, inschr. nr. 1783, 31-10-1825; geb. 00-00-1819 Hoorn, R.K. Overleden 01-06-1826.

07 **Jan Siller**, waarschijnlijk een broer van nr.21 en 27 (zie bijlage 4)

08 **Eva Streetsman**

09 **Jan Kuin**, geb. ca. 1816

10 **Clara Kaltenbach** (zie Kaltenbach, J., *Het geslacht Kaltenbach*, uitgave Alkmaar 1985 in eigen beheer; zie bibliotheek afd. OWF in WFA, nr. 250)

11 **Antje Weijling**, geb. ca. 1816

12 **Willem Kieltjes**. Veenhuizen inv. nr.1572, inschr. nr. 1762, 23-09-1825; geb. 21-12-1814 Hoorn, R.K. In militaire dienst 21-09-1830. (Zie ook 0186 inv. nr. 196, brief Frederiksoord 09-06-1830)

13 **Johanna Blokker**, geb. ca. 1815 (zie bijlage 3)

14 **Antonius Franciscus Blokker**, geb. ca. 1814 (zie bijlage 3)

15 **Paulina Leenhoff**. Zie Bev. Reg. Amsterdam 1853, registratienr. Saald39547414. Zie Bev. Reg. Rotterdam 1850-1862, wijk 5, Hoogstraat: Paulina Leenhoff. Geb. 06-06-1815 Hoorn, R.K. Winkeldochter (winkelbediende), on gehuwd, vertrekt 02-06-1858 naar Schiedam. Dochter van Hendrik Leenhoff (echtgenoot van Catharina de Hoog), overl. 21-11-1820 Hoorn, geb. Amsterdam 40 jaar oud)

16 **Petrus Johannes (Pieter) Blokker**, geb. ca. 1813 (zie bijlage 3)

17 **Franciscus Kuin**, geb. ca. 1813

18 **Adrianus Weijling**, geb. ca. 1813

19 **Pieter Kaltenbach** (zie de aantekening bij nr. 10)

20 **Pieter van Regteren**. Veenhuizen inv. nr. 1572, inschr. nr. 1791, 31-10-1825; geb. 00-00-1813 Hoorn, R.K. In zee dienst 24-04-1828; zie verder hieronder (bijlage 2)

21 **Franciscus Siller** (zie bijlage 4)

22 **Nicolaas (Klaas) van Regteren**. Veenhuizen inv. nr. 1572, inschr. nr. 1790, 31-10-1825; geb. 21-05-1812 Hoorn, R.K. Gedeserteerd 08-07-1827; zie verder hieronder (bijlage 2)

23 **Antonia (Antonette) Gerarda Blokker**, geb. ca. 1812 (zie bijlage 3)

- 24 **Margaretha (Grietje) van Dijk**, Veenhuizen inv. nr. 1410, 31-10-1825; geb. 07-10-1810 Hoorn, R.K.
Ontslagen 11-05-1826
- 25 **Aaltje Kuin**, geb. ca. 1812
- 26 **Catharina Leenhoff**, geb. ca. 1812
- 27 **Johanna Siller** (zie bijlage 4)
- 28 **Neeltje Schuurman**. Veenhuizen inv. nr. 1411, inschr. nr. 2080, 23-06-1830; geb. 27-10-1817 Medemblik,
Geref. Afgevoerd 28-02-1834 als sedert 24-07-1833 van verlof achtergebleven. Ontslagen 08-07-1834
- 29 **Cornelis Schuurman**, geb. ca. 1811

Bijlage 1: nadere gegevens bij nr. 1 en 2

Een voorbeeld van twee verlaten kinderen

Gerbrand (Gerben) Daars, geb. Zaandam, zoon van Albert Daars en Guurtje Kruijser, overl. Hoorn 27-02-1815, 59 jaar oud, kaarsenmaker; trouwt (weduwenaar) Hoorn 28-06-1807 Cornelia Lomeijer, geboren Oudorp, overleden Hoorn 05-12-1838, 62 jaar oud.

Uit dit huwelijk:

Jacobus, geb. Hoorn 09-10-1809

Johanna (Jansje) Adriana, geb. Hoorn ca. 1811, overl. Den Helder 21-07-1845, 34 jaar oud.

In de bevolkingsregistratie van 1830 staat als huisgezin vermeld Cornelia Lomeijer, 58 jaar, met drie inwonende kinderen: Jacobus (j.m., kaarsenmakersknecht, 20 jaar), Maria (j.d., geen beroep, 17 jaar) en Johanna (j.d., geen beroep, 14 jaar). Er zitten verschillen in de leeftijden tussen de datum van opzending (1825) en de bevolkingsregistratie Hoorn (1830). Ook wordt Cornelia soms Helena genoemd. Maar de notities in de inschrijvingsregisters in Veenhuizen zijn niet altijd even betrouwbaar!

Maria, geb. Hoorn ca. 1813, overl. Hoorn, 28-11-1877, 65 jaar oud, wonende Achterom 14, zonder beroep, ongehuwd.

Cornelia Lomeijer verkoopt na de dood van haar man in 1815 onroerend goed. Omdat zij nog minderjarige kinderen heeft, heeft zij daarvoor toestemming nodig van de Raad van Staten. Ondanks de opbrengsten daarvan bevinden haar kinderen zich in 1825 in het weeshuis en worden vandaaruit opgezonden naar Veenhuizen als 'verlatenen', maar volgens het bevolkingsregister van 1830 bevinden de kinderen zich al weer in Hoorn.

Audiëntie gevraagd bij H.M. de Koningin en Z.M. den Koning

Concept-besluit betreffende te verleen dispensatiën.

gekomen: missives van Z.M., ten geleide van vier concept-besluiten tot het verleen van dispensatie van de formaliteiten bij den verkoop van vaste goederen, behoorende tot vacante nalatenschappen of tot boedels, waarbij minderjarigen zijn betrokken;

De Raad van Staten verleent dispensatie om onderstaande goederen te verkopen van Cornelia Lomeyer, weduwe van Gerbrand Daars, wonende te Hoorn

- a. een huis en grond van dien, staande en gelegen binnen de stad Hoorn, aan het Nieuwland, met een pakhuis daarachter, uitkomende in de Ligtenstraat, wijk L, n. 30, belend Jan Staatze ten zuiden en Cornelis Maurits ten noorden;*
- b. de helft in een huis en grond van dien, staande en gelegen als voren, in het Foreestensteegje, wijk T, n. 111, belend J. Borghans ten zuiden en A. Jous ten noorden.*

bijlage 2: nadere gegevens bij nr. 3, 20 en 22

Een voorbeeld van drie volle wezen

Vader is in 1824 en moeder in 1823 overleden. Een oom, broer van vader, is al in 1817 gestorven. Kennelijk konden

de drie overgebleven kinderen dus nergens heen en bleef het weeshuis de enige optie. Dat de ellende voor hen daarna nog niet over was, blijkt, afgezien van de omstandigheden in Veenhuizen, uit onderstaande deelgenealogie.

Jan van Regteren trouwt Geertruij Tromp (overl. Hoorn 17-01-1822).

Uit dit huwelijk:

Jacob van Regteren, geb. Grootebroek ca. 1776, overl. Hoorn 18-12-1824, 48 jaar trouwt Opmeer 22-09-1811 Stijntje Jans Brakeboer, weduwe, geb. ca. 1786, overleden 29-05-1823, 37 jaar, dochter van Jan Jacobse Brakeboer en Eva Polsvoord. NB. een broer van hem is Jan van Regteren, geb. Grootebroek ca. 1783, overl. Hoorn 22-07-1817.

Uit dit huwelijk:

1. Klaas van Regteren, geb. Hoorn ca. 1812, overl. Hoorn 02-11-1855, 43 jaar, arbeider, wonende op Het Eiland nr. 59; trouwt (1) Hoorn, 27 jaar, 01-09-1839 Elisabeth Snelten, 26 jaar, geb. Berkhout, dochter van Jan Snelten en Grietje Wennips.

Uit dit huwelijk:

Christina, geb. Hoorn 1840, overl. Hoorn 16-12-1847, 7 jaar

Grietje, geb. Hoorn 1843, overl. Hoorn 17-05-1847, 4 jaar

Jacob, geb. Hoorn 1846, overl. Hoorn 16-05-1846, 21 weken

Jacob, geb. Hoorn 1847, overl. Hoorn 17-06-1847, 4 weken

Levenloos kind, geb. Hoorn 30-05-1850

trouwt (2) Hoorn, 38 jaar, 23-02-1851 Anna Willems, 35 jaar, geb. Groningen 26-03-1815 (weduwenaar van Elisabeth Snellen en weduwe van Evert Geulebelt), dochter van Berend Willems en Dina Beeks, overl. Hoorn 22-11-1871, wonende Wisselstraat 62, werkster.

(Evert Geulebelt, geb. Hoorn?/Amsterdam? 1807, zoon van Evert Adriaan Geulebelt en Aagtje Vrijdag, trouwt 28-06-1835, 20 jaar, schoenmakersknecht, Anna Willems)

2. Pieter van Regteren, geb. Zwaag ca. 1814, overl. Hoorn 07-02-1882, 68 jaar

trouwt (1) Hoorn, 23 jaar, 07-05-1837 Marijtje Thijsz Buijs, 27 jaar, geb. Spanbroek. Zij overlijdt, Hoorn 01-06-1850, 40 jaar, dochter van Tijs Thijsz Buijs en Aafje Jacobs Schipper.

Uit dit huwelijk:

Christina, geb. Hoorn 1838, overl. Hoorn 02-03-1840, 2 jaar

Aafje, overl. Hoorn 29-12-1839, acht weken

Jacobus, geb. Hoorn ..-12-1840, overl. Hoorn 07-01-1841, veertien dagen

Jacobus, geb. Hoorn ca. 1842, trouwt Hoorn, 35 jaar, stoker, 23-01-1877 Willemina van Tiggelen, 30 jaar, ziekenoppasseres, geb. Gouderak

Christina, geb. Hoorn 1845, overl. Hoorn 07-06-1846, 1 jaar

Jan, geb. Hoorn 1845, overl. Hoorn 14-07-1847, 2 jaar

Jacobus, geb. Hoorn, trouwt Hoorn 23-01-1877 Willemina van Tiggelen

trouwt (2) Hoorn, 37 jaar, 24-11-1850 Columba (Duifje) de Groot, geb. Hoorn ca. 1819, overl. Hoorn 04-12-1877, 58 jaar, dochter van Simon de Groot en Geertje Maarten Ruitenbergh.

Uit dit huwelijk:

Christina Maria, geb. 1851, overl. Hoorn 18-01-1852, 17 weken

Christina, geb. Hoorn ca. 1853, overl. Hoorn 18-08-1881, 28 jaar

Christina Maria , geb. Hoorn ca. 1853, trouwt Hoorn 04-06-1875, 22 jaar, Pieter Johannes Rademaker

Geertruida, geb. Hoorn ca. 1858, overl. Hoorn 22-05-1889, 31 jaar; trouwt Hoorn 27-11-1874, 19 jaar, Dirk Streithorst.

Martinus, geb. Hoorn 1859, overl. Hoorn 21-10-1859, elf uren oud

Maria , geb. Hoorn, 14-04-1861, overl. Hoorn 17-04-1861, drie dagen

3. Catharina van Regteren, geb. Hoorn 1816, overl. Hoorn 04-10-1818, twee jaar

4. Cornelis van Regteren, geb. Hoorn 1818, overl. 11-10-1818, achttien weken

5. Johannes van Regteren, geb. Hoorn ca. 1822, overl. Hoorn 10-08-1835

Bijlage 3: nadere gegevens bij nr. 5, 13, 14, 16 en 23

Ook uit onderstaand huwelijk zijn alle kinderen volle wees in 1825

Johannes Blokker, j.m. van Hoorn, zoon van Theunis Blokker en Geertrui Blikman, gaat 10-02-1815 in Hoorn in ondertrouw met Sophia Schock, j.d., geb. Purmerend 'doch thans woonachtig hier', dochter van Pieter Schock en Johanna Maria Huijgens, beide wonende alhier, 'geassisteerd met hunne ouders' (zie ondertrouwregister Hoorn 1782-1811, folio 221).

Johannes Blokker overlijdt in Hoorn 21-07-1824, 38 jaar oud, dienaar van justitie; Sophia Schock overlijdt in Hoorn 14-04-1823, 35 jaar oud.

Uit dit huwelijk:

Antonia Gerarda, geb. Hoorn ca. 1811, trouwt 's Gravenhage 26-10-1854, 42 jaar, met Wilhelmus Hermanus Norbertus Meeuws, blikslager

Petrus Johannes (Pieter), geb. Hoorn ca. 1812, trouwt Amsterdam 22-12-1842, 30 jaar, koffiehuis knecht, met Maria Spreekelmeijer, geb. Amsterdam, 23 jaar

Antonius Franciscus, geb. Hoorn ca. 1813, trouwt Amsterdam 28-10-1846, 33 jaar, kruiersknecht, met Antonetta van Rossem, geb. Uden, 34 jaar, werkster

Johanna, geb. Hoorn ca 1815

Anna Maria Dorothea Geertruida, geb. Hoorn ca.1817, overl. Haarlem 09-03-1885. 68 jaar, ongehuwd, zonder beroep, wonende Lange Veerstraat 24A

Geertruida Maria Sophia, geb. Hoorn 1819, overl. Hoorn 10-08-1819, 21 weken oud

Christina Maria Francisca Dorothea, geb. Hoorn 1819, overl. Hoorn 13-08-1819, 21 weken oud

Johannes, geb. Hoorn 1821, overl. Hoorn 28-06-1822, bijna 1 jaar oud

Hendrikus, geb. Hoorn 1823, overl. Hoorn 20-11-1824, 1 jaar oud

Bijlage 4: nadere gegevens bij nr. 7. 21 en 27

Nog een voorbeeld van drie volle wezen

Franciscus Siller gaat in ondertrouw in Amsterdam 06-01-1804 met Maria Berendina Kroes (beiden overleden voor 1839, waarschijnlijk voor 1825 omdat de kinderen als volle wees vermeld staan in de inschrijvingsregisters in Veenhuizen). De jongste drie, minderjarige, kinderen worden opgenomen in het weeshuis. De oudste twee hadden waarschijnlijk al een betrekking en onderdak gevonden. Als je twintig werd, verliet je immers het weeshuis.

Uit dit huwelijk:

Joes Hendrik Siller, geb. ca. 1804, trouwt Wateringen 12-11-1852 met Jacoba Verbeek, 45 jaar, dochter van Evert Evertsz Verbeek en Johanna Verhulst.

Theodora Siller, geb. Hoorn 15-12-1805, trouwt Amsterdam 10-02-1830, 24 jaar, dienstbode, met Johannes Antonius Oortmans. 22 jaar. Kruideniersknecht, zoon van Antonie Oortmans en Anna Elisabeth Haverkotte.

Johanna Francisca Siller, geb. Hoorn 10-04-1810, trouwt Amsterdam 10-05-1843, 33 jaar, dienstbaar, met Hendrik Hogenstein, geb. Amsterdam, 34 jaar, schoenmakersknecht, weduwnaar van Maria Elisabeth Gerrits, zoon van Barent Hogenstein en Antje Heuvels.

Franciscus Bernardus Siller, geb. Hoorn 28-02-1812, trouwt Amsterdam 03-07-1839, 27 jaar, timmerman, werkmans, mobiel schutter, met Henrica Heidendaal, geb. Amsterdam, 30 jaar, dochter van Willem Heidendaal en Maria Schoute.

Theodorus Johannis Siller, geb. Hoorn ca. 1814, overleden 02-11-1816, twee jaar.

Jan Siller, geb. Hoorn ca. 1816/17



ngv Nederlandse Genealogische Vereniging

Wie op zoek is naar zijn voorouders
kan wel wat hulp van de
ngv
gebruiken

ontdek
jouw
verhaal www.ontdekjouwverhaal.nl

f. 65.

Kinderen die den 22. Septemb: 1825. zijn opgezonden naar Veenhuizen.		andere: Derzelver Verbliff aldaar, of vertrek.	
<u>Eerste transport.</u>			
Elizabeth Hamerling.	23 Jaar.	is vandaar vertrokken.	
Jannetje Hamerling.	22 Jaar	idem	
Wilhelmina Hamerling	15 Jaar	is aldaar overleden	
Maria Hamerling.	13 Jaar	is nog te Veenhuizen.	
Marijtte Blommeschijn	12 Jaar	idem.	
<u>Tweede transport,</u> <u>Lijnde den 4. Novemb: 1825.</u>			
Jan Maartens Ruiter?	28 Jaar	is aldaar overleden.	
Simon Maartens Ruiter?	17 Jaar	is in het Weeshuis opgenomen: 20. Apr. 1833. <small>zie de hier nevens staande bladwijze. pag. 8.</small>	
Anna Maria Ruiter.	24 Jaar	dient thans te Katwijk aan Zee.	
Dirk Hartog.	24 Jaar	is in Milit. dienst. overige ged. in Frankr.	
Hilbrand Mes. uit het gesticht	24 Jaar	uit de kolonie Ontslagen en in 1831 weder in het Weeshuis opgenomen. Drukt de vrij van dat. milit. afz. hebbende van Broden in dienst.	
Aafje Som	20 Jaar	is slechts 1/2 Jaar in het Huus geweest. is dienom	
Aafje Som	18 Jaar	is nog te Veenhuizen	
Krelisje Som	13 Jaar	is nog te Veenhuizen	
Evertje Smink	24 Jaar	Reeds 5 Jaar geleden is zij voor haar Broeder L. Smink vandaar gehaald.	
Geertruiwa Mes. uit het gesticht	20 Jaar	Is sints een Jaar bij haar Zuster te lant	
Elizabeth Dijkhof. uit het gesticht		is nog te Veenhuizen	
Hier uit blijkt ooter nog slechts 5 Meisjes, en geen Jongens meer over zijn.			

Protestants Weeshuis Hoorn: lijst van kinderen opgezonden naar Veenhuizen en hun verblijf i 1832

GERAADPLEEGDE BRONNEN

't Weeshuys in Hoorn, Geschiedenis van het Mariaklooster, Burgerweeshuis en Protestants Weeshuis (Lee, J. van der, Schrickx, C., Langen, B. van, Bouwhistorische Reeks Hoorn deel 13, uitg. PSBB 2009)
 R.K. Weeshuis, van der Lee, J. e.a., Hoorn 2009, PSBB Bouwhistorische Reeks deel 13, pg. 200
 Noordhollands Archief
 Vereniging-de-ommerschans.mijnstadmijndorp.nl
<http://grotekerkveenhuizen.nl>.
 Alledrenten.nl, collectie Maatschappij van Weldadigheid, 1818-1970
<http://oud-schoonebeek.nl/index.php/drenthe/10-kerken-en-preken/174-100-jaar-hierarchie-in-drente>
 De Kinderkolonie, Wil Schakman
 Westfries Archief
 Weeshuisnotulen 1825 Protestants Weeshuis Hoorn WFA 0510 R3
 PWH boek 5 (Archief protestants Weeshuis Hoorn)
 Stadsarchief Amsterdam
 Historisch Centrum Overijssel
 Erfgoed Leiden en Omstreken
 BHIC
 Collectie Militie-lotingsregister Beemster
www.graftombe.nl
<https://docplayer.nl/32965703-51ste-vergadering-15-junij-1815.html>
https://reliwiki.nl/index.php/Veenhuizen,_Kerklaan_6_-_Hi%C3%ABronymus_Aemilianus
www.gevangenishotel.nl
 Wikipedia
 Familysearch
 Stamboomgids

Bestuur

Voorzitter

Dick Waalboer, Oosterstraat 56, 1654 JM Benningbroek 06 83 07 17 26
 e-mail: voorzitter-owf@ngv.nl

Secretaris

Joke Ignjatovic, Klagerstuin 150, 1689 JX Zwaag 06 51 34 81 89
 e-mail: secretaris-owf@ngv.nl

Penningmeester

Henk Flierman, Kloosterpoort 1, 1613 EV Grootebroek 0228 51 31 05
 e-mail: penningmeester-owf@ngv.nl

Algemeen bestuurslid, werkgroep bibliotheek, opvang nieuwe leden

vacature

Algemeen bestuurslid, Communicatie/ PR

vacature

Algemeen bestuurslid, organisatie lezingen

Marijke van Teunenbroek, Robert Stolzhoef 292, 1628 XA Hoorn 06 22 34 25 98
 e-mail: teunenbroek11@kpnmail.nl

Algemeen bestuurslid, hoofdredacteur

Ben H.T.J. Leek, Koperslager 41, 1625 AK Hoorn 0229 23 29 35
 e-mail: b.leek@quicknet.nl

Homepage:

<https://ontdekjouwverhaal.nl/onze-afdelingen/oostelijk-west-friesland/>

Webredacteur

Dick Waalboer

Redactie Koggenland

Ben H.T.J. Leek, Koperslager 41, 1625 AK Hoorn 0229 23 29 35
 e-mail: b.leek@quicknet.nl

Dick Waalboer, Oosterstraat 56, 1654 JM Benningbroek 06 83 07 17 26

e-mail: voorzitter-owf@ngv.nl

Verenigingsgebouw

Westfries Archief, Blauwe Berg 5c, 1625 NT Hoorn 0229 28 25 00



Het oudste aandeel ter wereld,
uit 1606, ontdekt in 2010.

Westfries Archief Regionaal Historisch Centrum voor West-Friesland

Als u op zoek bent naar uw voorvader, een bouwtekening van uw huis, een oude foto of een boek over de historie van de streek kunt u terecht in het Westfries Archief. In ons gebouw bewaren wij meer dan zes kilometer archiefstukken, kranten, kaarten, prenten en foto's betreffende de geschiedenis van West-Friesland.

U bent van harte welkom.

Openingstijden
www.westfriesarchief.nl

Blauwe Berg 5c | 1625 NT Hoorn | Bezoekadres
Postbus 603 | 1620 AR Hoorn | Postadres
0229-282500 | Telefoon
info@westfriesarchief.nl | E-mail
www.westfriesarchief.nl | Internet

The advertisement features a photograph of a car dealership. The building has a sign that reads 'PIET HAS AUTOMOBIELEN' and 'VAKGARAGE'. Several cars are parked in front of the building. The sky is clear and blue.

Vakgarage voor alle merken
www.Piethas.nl

Verkoop en Onderhoud
tegen scherpe prijzen

Piet Has Automobielen
Lageweg 25 1628 JS Hoorn
Telefoon: 0229-215416
Email: info@piethas.nl

The advertisement shows a laptop displaying a website, a pair of glasses, and a document with a map. The text 'GensDataPro 2.9' is prominently displayed in a stylized, golden font over the map.

GensDataPro
2.9

Gens Data Pro, het stamboomprogramma van de NGV is hét programma bij uitstek voor de genealoog die meer wil dan alleen een opsomming van namen en jaartallen.

ontdek
jouw
verhaal

Een speciale uitgave van de Nederlandse Genealogische Vereniging
afdeling Oostelijk West-Friesland
druk: Scholma Print & Media