

«sectie studies»

HET GESLACHT VAN SCHENGE

in 's-Heer Arendskerke en Sabbinge
in de 13^e en 14^e eeuw

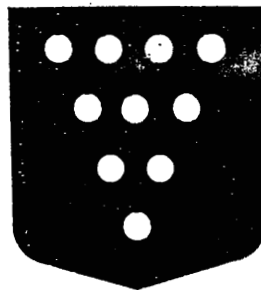

door
J. de Ruiter

Inhoudsopgave.

Inleiding

- Hoofdstuk 1 De heerlijkheid 's-Heer Arendskerke.
- Hoofdstuk 2 Het geslacht Van Scenghe te 's-Heer Arendskerke, de familieverhoudingen en gebruikte methodiek.
- Hoofdstuk 3 De oudste Heren Van Schengen.
- Hoofdstuk 4 Genealogische opstelling en beschrijving van de afzonderlijke familietakken:
1. geslacht Van Scenghe
2. geslacht Hughe Wreden
3. geslacht Van 's-Heer Arendskerke
4. geslacht Van den Poele
5. geslacht Wulfard Jans.
- Hoofdstuk 5 Rekonstruktie van het tiendenbezit te 's-Heer Arendskerke, het zand voor Arnemuiden en Ovezand.
- Hoofdstuk 6 Berekening oppervlakte van het eiland Ovezande in 1318.
- Hoofdstuk 7 Het eiland Wolfaartsdijk.
- Hoofdstuk 8 Het geslacht Van Scenghe te Wolfaartsdijk, de familieverhoudingen en gebruikte methodiek.
- Hoofdstuk 9 Genealogische opstelling en beschrijving van de afzonderlijke en aanverwante families:
1. geslacht Van Scenghe
2. geslacht Van Zabbinghen
3. geslacht Van de Waerde
4. geslacht Uten Poele
5. geslacht Gillis Wulfards (Van Zabbinghe?)
6. geslacht Doedin.
- Hoofdstuk 10 Rekonstruktie van het tiendenbezit in de ambachten Zabbinghe en Westkerke.
- Hoofdstuk 11 De penninclenen te Zabbinghe.
- Hoofdstuk 12 Het vrije te Zabbinghe - het verschil tussen de ambachten "bi der breede en steenscietens".
- Hoofdstuk 13 Heraldiek.
- Hoofdstuk 14 Ridders, knapen en jonkvrouwen.
- Hoofdstuk 15 De heervaart naar Heusden.
- Hoofdstuk 16 Konklusies van het onderzoek.
- Bijlage 1 Vereenvoudigde genealogie van het geslacht Van Scenghe zoals door Mattheus Smallegange is weergegeven.
- Bijlage 2 Kopie van kladgenealogie, zoals dat recent is gevonden in het archief Overschie de Neerijssen.

Geraadpleegde bronnen en literatuurlijst.

Index op de familienamen, niet behorende tot de geslachten Van Schengen en Van Sabbingen.

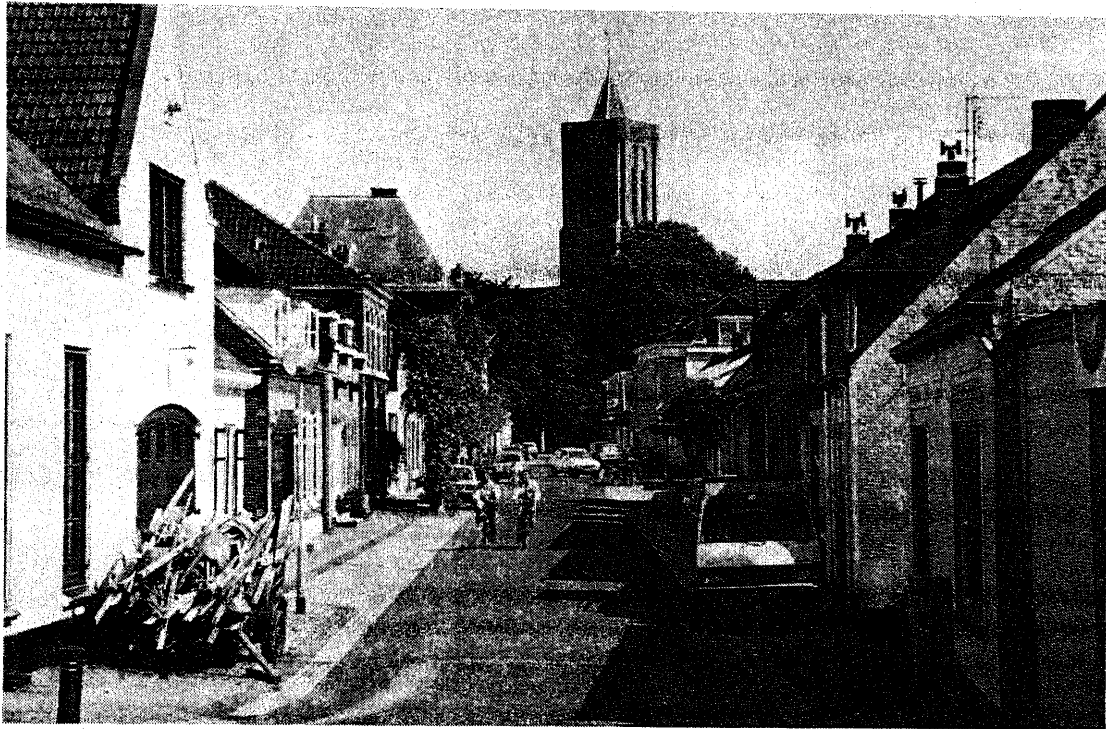

- De Dorpsstraat van 's-Heer Arendskerke

Inleiding.

In dit onderzoek wordt aandacht besteed aan de geslachten Van Scenghe en Van Zabbinghe.

De Van Scenghens zijn voornamelijk gegoed in het noordwesten van Zuid-Beveland te 's-Heer Arendskerke en Wolfaartsdijk, terwijl het geslacht Van Zabbinghe bezittingen heeft op Wolfaartsdijk en wel in dezelfde ambachten als de Van Scenghens.

Als basis voor het onderzoek hebben gediend de vermeldingen van beide families in de grafelijke rekeningen van 1318 tot 1343, zoals die bewerkt zijn door Hamaker en Smit. Uitgangspunt was de regel van het Zeeuws erfrecht dat alleen de zonen het bezit van hun vader in precies gelijke porties erfden. Dit gold niet alleen voor leengoederen maar ook voor tienden, rechten, renten en penninlenen.

Aan de hand van deze verervingsregels is getracht de oorspronkelijke ambachten terug te berekenen. Een systematiek die alleen te 's-Heer Arendskerke tot bevredigende resultaten heeft geleid vanwege de bijzondere voorrechten die daar golden. Voor de Van Zabbinghens en Van Scenghens op Wolfaartsdijk is dit duidelijk minder goed uit de verf gekomen.

Om toch wat meer invulling en diepgang te geven aan de verkregen resultaten, zijn ook de vermeldingen uit andere schriftelijke bronnen ingepast. Deze waren soms een ondersteuning of verheldering, veelal maakten ze de zaak ingewikkelder of verwarrender. Verder is ook betrokken bij deze studie de heraldiek, de naamsvernoemingen en gidsnamen (leitname) en de rangvolgorde in oorkonden.

Er is alleen afgegaan op literatuur - dus wat anderen reeds gepubliceerd hebben - er heeft dus geen afzonderlijk bronnenonderzoek plaats gehad.

Toch is het geheel, ondanks de witte vlekken en vraagtekens, een bijdrage om meer inzicht te krijgen in de handel en wandel en de geschiedenis van twee Zuid-Bevelandse adellijke geslachten, die in de onderzochte periode nauwelijks de stand van de "gewone lagere ambachtsheeren" overstegen. De leden van deze geslachten hebben, op een enkele uitzondering na, dan ook buiten het plaatselijk gebeuren geen belangrijke rol gespeeld.

Kloetinge, november 1990.

J. de Ruiter.

Hoofdstuk 1.

De heerlijkheid 's-Heer Arendskerke.

I. De oppervlakte.

Wanneer we de totale grootte van de ambachtsheerlijkheden in het westen van het oorspronkelijke eiland Zuid-Beveland intekenen op de bekende Van Hattingakaart uit 1750, dan kunnen we er van uitgaan dat vooral de poelambachten zoals Nisse, Baarsdorp en Sinoutskerke binnen de ringdijk geen of nagenoeg geen wijzigingen zullen hebben ondergaan.

Wanneer we de oppervlakte van alle afzonderlijke ambachtsparties, zoals vermeld in de grafelijke rekeningen van 1331-1333 bij elkaar optellen, dan komen we tot de navolgende oppervlakten:

- 's-Heer Arendskerke 1.500 m, waarvan 300 m in 't oude land en 1.200 m in de aangrenzende polders en het zand voor Arnemuiden en Ovezande
- Wissenkerke 918½ m
- 's-Heer Hendrikskinderen + Cozaarde 677½ m
- Baarsdorp 1.100 m
- Sinoutskerke 1.041 m
- 's-Heer Abtskerke 1.268 m
- Nisse 1.168 m.

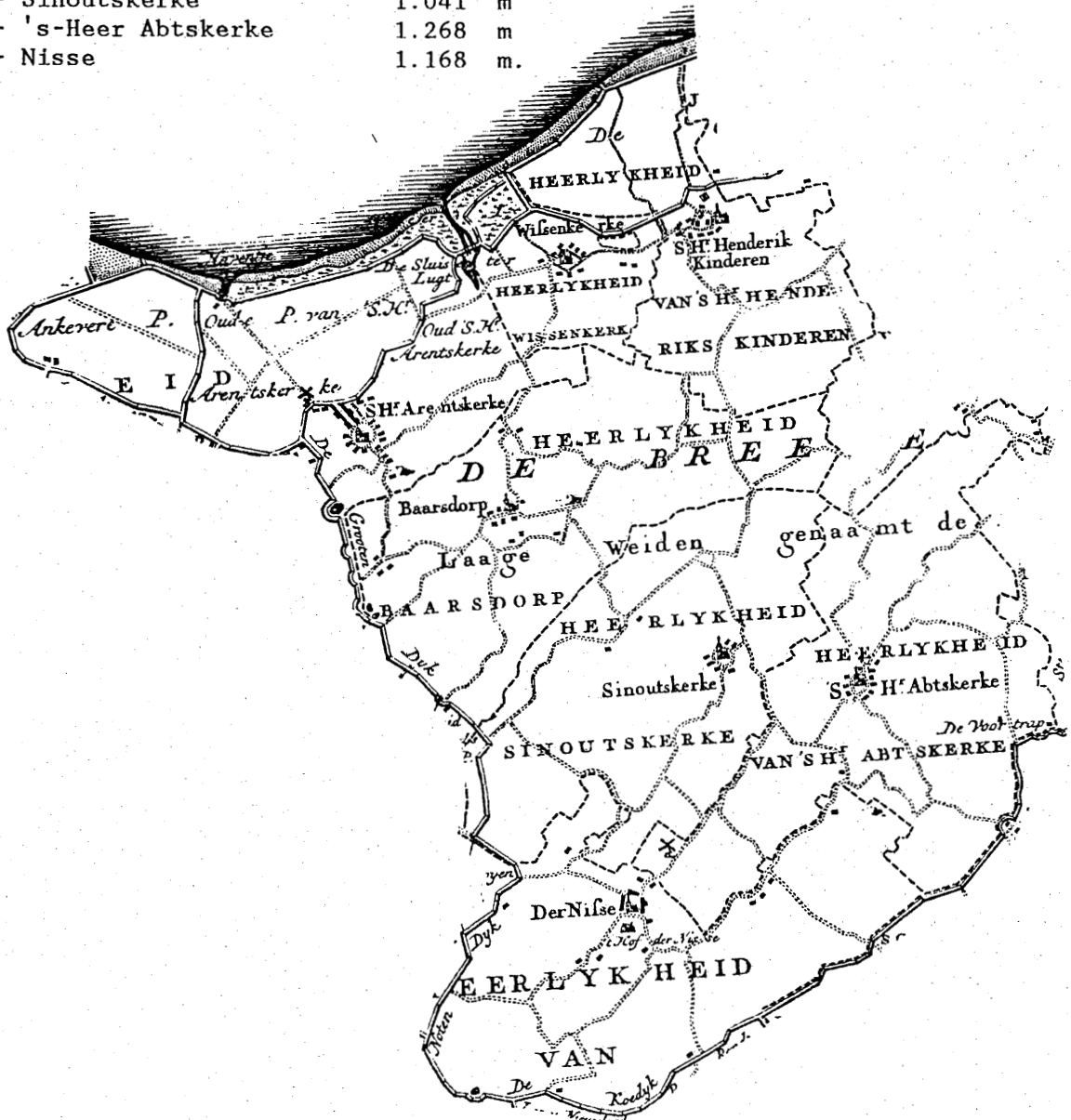

Zelfs met één oogopslag kunnen we zien dat zowel de ambachtsheerlijkheid van 's-Heer Arendskerke, als die van Wissenkerke, in 1330 groter moeten zijn geweest dan op de kaart uit 1753 is aangegeven. Dit houdt in dat naar het noorden toe Wissenkerke en zeker ook 's-Heer Arendskerke verder in de zeearm De Schenge moeten hebben gelegen. Er zal daar behoorlijk landverlies hebben plaatsgevonden na 1332. Het is bekend dat delen van het eiland Wolfaartsdijk tussen 1332 en 1342 zijn ondergelopen. 1) Ook aan de noordoever van de Schenge zal de zee zeker hebben toegeslagen.

De grafelijke rekening uit 1342-1343 2) geeft dit al weer. Wanneer alle ambachtsoppervlakten van 's-Heer Arendskerke, zoals vermeld in die rekening, worden opgeteld, dan komen we uit op een oppervlakte van 1.432 m/175 r, een verlies derhalve van 67 m/125 r in vergelijking met vorige rekeningen. Voor het ambacht Wissenkerke is de achteruitgang $45\frac{1}{2}$ m.

Bodemgesteldheid. 3)

Langs de noordwestgrens van de polder "De Brede Watering bewesten Yerseke" ligt over de hele lengte een vrij grote kreekrug, die hier en daar tot 1,25 m boven het aangrenzend poellandschap uitsteekt.

In de periode van de eerste offensieve bedijkingen na de stormvloed van 1134 moet hier over deze hooggelegen rug een dijk zijn aangelegd, zodat een gedeelte van de kreekrug als hooggelegen buitendijks land die nieuwe zeedijk beschermdde.

Oorspronkelijk heeft de kreekrug veel verder naar het westen gelopen, zeker tot halverwege de huidige "Oude Kraayertpolder". Hier bevindt het oude kernland zich tot 2 meter onder het maaiveld. 5) In ieder geval strekte in 1331 het land zich uit daar waar nu liggen de 's-Heer Arendskerkepolder (heette toen gedeeltelijk Kozaardpolder), Ankerveerepolder, Oude Nieuwlandpolder en een deel van de Oude Kraayertpolder (dit gedeelte werd toen Zelnisse genoemd).

Ook bodemvondsten bevestigden deze opstelling. In een slootprofiel in de 's-Heer Arendskerkepolder werd 12e eeuwse aardewerk gevonden en bij Zelnisse 13e eeuwse scherven.

Het ambacht van de heren van 's-Heer Arendskerke strekte zich dus uit over het relatief kleine ambacht op Zuid-Beveland, met daaraan vast de begin 13e eeuw bedijkte polders en de eind 13e eeuw bedijkte opwassen Ovezande en Arnemuidenzand.

Deze nieuw bedijkte polders staken als een soort uitsteeksel "De Schenge" in, vandaar de naam van het laatste stuk, de Selnisse. Nisse of Nes betekent neus. Het eerste deel van de naam Selnisse duidt er op dat hier veen werd gedolven, als grondstof voor het selbernen of moerneren, ofwel voor de zoutwinning, hetgeen inhoudt dat in de ondergrond nog hele veenpakketten zaten, die niet bij de vroegere overstromingen waren weggespoeld. Deze polders moeten dus zijn bedijkt op het oorspronkelijke land dat aansloot op het oude kernland van Zuid-Beveland.

Het dorp.

Dekker 6) stelt dat de dorpsnamen die eindigen op kerke, moeten zijn ontstaan tijdens de massale parochiestichting in de tweede helft van de 12e eeuw en de eerste helft van de 13e eeuw. Beperken we ons tot 's-Heer Arendskerke en de omringende Poelparochies, dan zien we dat Wissenkerke voor het eerst genoemd wordt in 1216, 's-Heer Hendrikskinderen in 1267 en 's-Heer Arendskerke pas in de tiendlijst van 1275-1280 als "ecclesia Arnoldi". 7) Dekker houdt er echter rekening mee dat de in 1198 genoemde broers Arnoldus en Henricus de Scinge best de stichters kunnen zijn geweest van 's-Heer Arendskerke en 's-Heer Hendrikskinderen(kerke). Hij veronderstelt dat de kerk van 's-Heer Hendrikskinderen een dochterkerk is van die van Wissekerke en 's-Heer

Arendskerke op zijn beurt als parochie is afgescheiden van 's-Heer Hendrikskinderen en tenslotte Baarsdorp weer van 's-Heer Arendskerke. Nisse, 's-Heer Abtskerke en Sinoutskerke worden reeds vermeld in een bisschoppelijke oorkonde uit ca. 1197 8), die overigens weer een bevestiging is van reeds eerder gemaakte afspraken.

We kunnen slechts gissen naar de late vermelding van de parochie en dus ook het dorp 's-Heer Arendskerke. Gezien de dorpsvorm valt een gelijkenis op met Hoedekenskerke, eveneens een dorp wat erg laat vermeld wordt en wat pas later als nederzetting tot ontwikkeling is gekomen. Het betreft in beide gevallen een dorp dat vanaf de terp met daarop de kapelkerk verbonden was via een bebouwde straat naar het bevaarbare water.

Het verschil in ontwikkeling is waarschijnlijk gelegen in het feit dat 's-Heer Arendskerke belangrijker werd door landaanwinst, wat meer inwoners aantrok en dat Hoedekenskerke juist groter werd doordat de andere dorpen binnen hetzelfde ambacht met landverlies te kampen hadden (Oostende en Vinninghe).

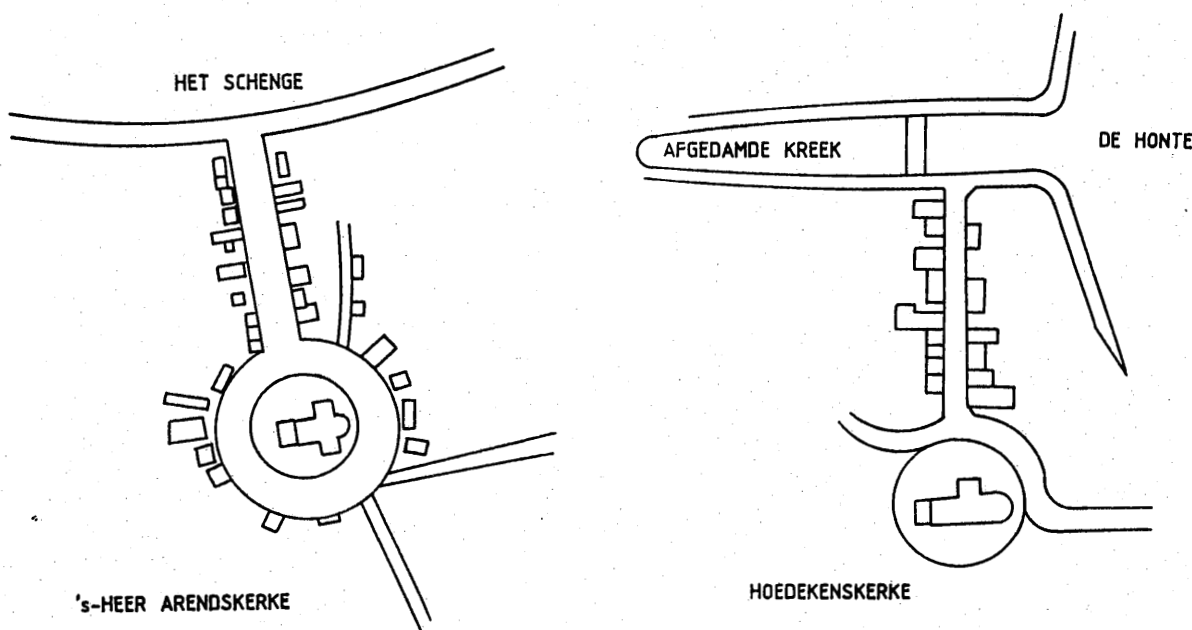

Terp.

's-Heer Arendskerke is één van de goed bewaarde voorbeelden van een oorspronkelijke middeleeuwse dorpskern. In de kromming van de dijk werd de toch al hooggelegen kreekrug nog eens extra verhoogd tot een soort platte uitgestrekte terp. In het midden verrees de kerk en daaromheen werden in de cirkelvorm de huisjes gebouwd. Die eerste bebouwing moet hebben plaatsgevonden na de stormvloed van 1134. Pas later, toen het dorp in belangrijkheid toenam, zal de verbindingsweg tussen het dorp en de zeedijk zijn volgebouwd met huizen.

Noten:

- 1) Gottschalk, Stormvloeden I, blz. 319, 320 en 330.
- 2) Smit, Rekeningen II, nalezing, blz. 241.
- 3) Van der Meer en Ovaa, Bodemgesteldheid Brede Watering, blz. 72.
- 4) Dekker, Zuid-Beveland, blz. 224 e.v..
- 5) Pons en Ovaa, Bodemkartering Kraayertpolders, blz. 48, 49.
- 6) Dekker, Zuid-Beveland, blz. 32.
- 7) Idem, blz. 344.
- 8) Koch, OHZ I, nr. 312.

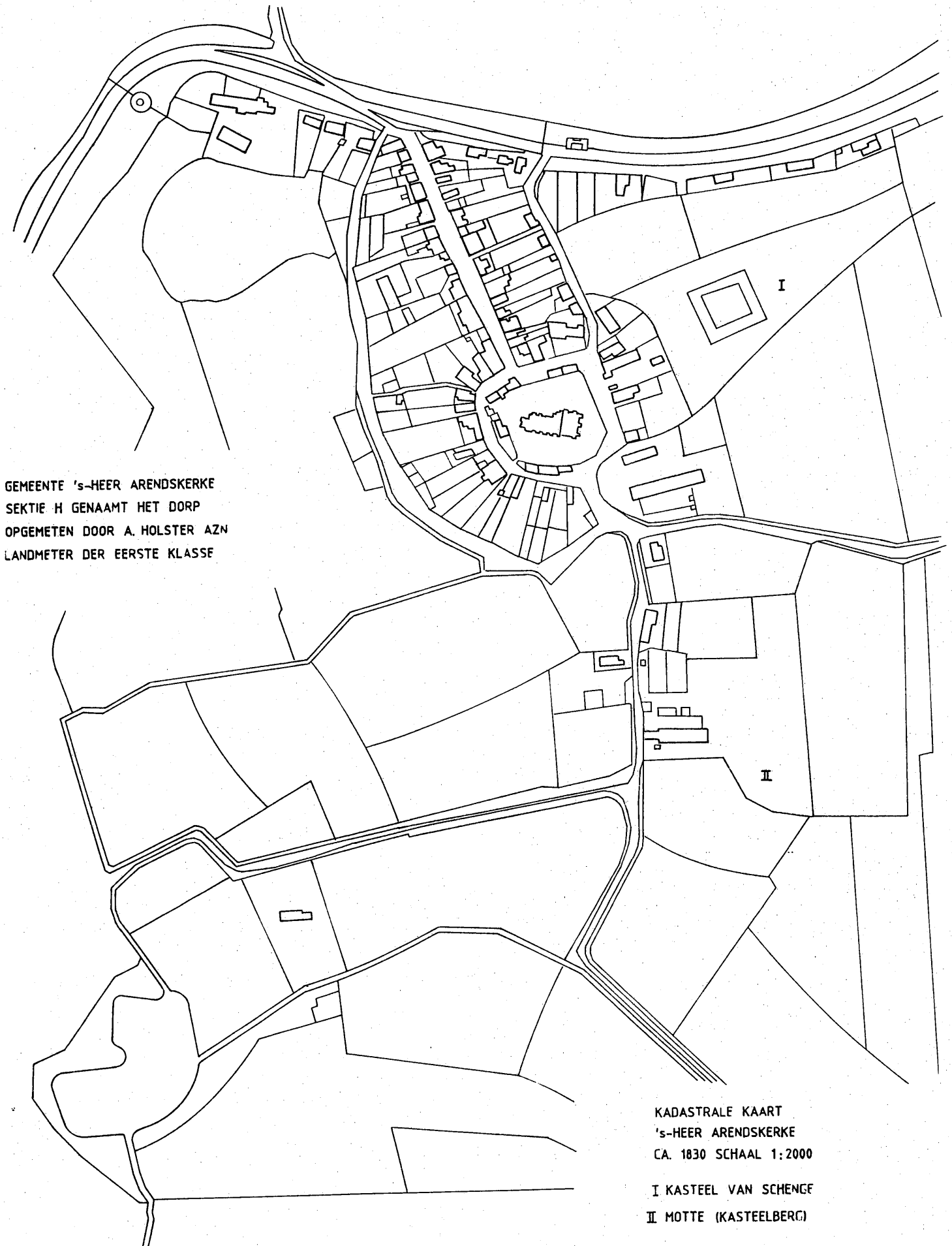

Hoofdstuk 2.

Het geslacht Van Schenge te 's-Heer Arendskerke.

Inleiding.

De familie Van Schengen is één van de oude Zuid-Bevelandse riddergeslachten, die in de loop der eeuwen al talloze onderzoekers hebben geboeid, maar waar door gebrek aan gegevens eigenlijk toch weinig over bekend is. Natuurlijk heeft Mattheus Smallegange, toen hij ontdekte dat in zijn kwartierstaten de Van Schengens voorkwamen, getracht de stamboom zo ver mogelijk terug te voeren. 1) Hij voert zelfs leden van het Luxemburgse geslacht Schengen op (2), dat naar de gelijknamige plaats is genoemd, die nu bekendheid geniet omdat in 1989 de EEG ministers daar een verdrag hebben gesloten in het kader van het opheffen van de grenzen van de EEG-partners.

Er waren ook andere onderzoekers, zoals de Belgische genealoog E. van Reeth 3), wiens dochter huwde met een zekere Jean Marie van Schingen. Dat was voor hem een reden om diens voorgeslacht na te pluizen en zodoende kwam hij uit bij een naar de Zuidelijke Nederlanden uitgeweken Van Schenge. Helaas gebruikt hij voor de oudere generaties de gegevens van Smallegange, hoewel hij hier en daar kanttekeningen plaatst dat er iets niet klopt, want het is van Smallegange bekend dat hij soms hele grote stappen neemt in de tijd. Zo geeft hij 6 generaties in 160 jaar. Van Arent met den Buik tot Jan van Schenge, die met een Dorothea van Baarsdorp zou zijn gehuwd. Verder heeft ook A. de Smit in zijn tweedelig werkje over de geschiedenis van 's-Heer Arendskerke (4) zich gebogen over de geschiedenis van de Van Schengens.

Helaas moeten we konstateren dat alle onderzoekers geen rekening hebben gehouden met het voorkomen van twee afzonderlijke geslachten Van Schenge. De ene familie woonde te 's-Heer Arendskerke. De andere familie hield domicilie op het eiland Wolfaartsdijk. In de loop van dit onderzoek zullen we konstateren dat zij wel familie van elkaar zullen zijn, maar dan in heel ver verwijderd verband.

Wij zullen ons in dit hoofdstuk voornamelijk bezig houden met de Van Schengens die gegoed waren in 's-Heer Arendskerke. Het zal blijken dat we te maken hebben met een wijdivertakte familie, die tot half in de 14e eeuw alle rechten en bezittingen te 's-Heer Arendskerke, het Zand voor Arnemuiden, Ovezande en later ook te Heinkenszand binnen het eigen familieverband zal houden.

De oudste vermeldingen.

De eerste vermelding over een geslacht De Skinghe vinden we terug in een oorkonde uit 1147 (5), waarin een Dodijn (Dodino) en Bodijn (Bodewino) de Skinghe, hun neven en hun nageslacht de tienden op Wolfaartsdijk in erfpacht gegeven wordt door het kapittel van St. Pieter te Utrecht. Verder wordt hen gegund de halve tiend over de gronden die zij binnen het gebied van het kapittel op Zuid-Beveland zullen bedijken en ontginnen. Een duidelijke stimulans van het kapittel om plaatselijke heren aan te sporen het wellicht bij de stormvloed van 1134 verloren gegaan land te herdijken.

De volgende vermelding betreft wederom twee broers, nl. Arnoldus en Heynricus de Skinghe, die in 1198 (6) bij de getuigen zijn in een oorkonde, waarbij graaf Dirk VII en gravin Aleid de abdij van Middelburg de halve tiend schenken van Souburg.

Uit de eerste helft van de 13e eeuw is een oorkonde uit 1239 (7) bekend waarin Heer Godfried van Kruiningen de Abdij Cambron toestemming geeft om de goederen in het Hulsterambacht, die toebehoord hadden aan de overleden "Dominus Wilhelmus de Skinghe", in bezit te nemen.

Een magere oogst vermeldingen voor dit oude riddersgeslacht, dat belangrijk genoeg was om een grafelijke oorkonde mede te bezegelen. Het bezit in het huidige Oost-Zeeuws-Vlaanderen is op zich niet zo verwonderlijk, omdat vele Zuid-Bevelandse edelen daar ambachtsporties bezaten. Vooral de Van der Maelstedes, de Van Kruiningens en ook Willem van Sabbinge, die met een zuster van Wolfert van Maelstede was gehuwd. Algemeen wordt aangenomen dat het geslacht De Skinghe hetzelfde zou zijn als het geslacht Van Scenghe, zoals dat vanaf het eind van de 13e eeuw voorkomt in 's-Heer Arendskerke en Wolfaartsdijk, hoewel we in de vóór 1239 overleden Willem de Skinghe meer Willem van Sabbinghe willen herkennen. Ook heraldisch blijkt dat de Van Sabbingens hetzelfde familiewapen voeren als de latere Van Schengens. Zo voeren de Van Schengens een schild met 10 besanten, terwijl b.v. Gillis van Sabbinghe, gehuwd met Clarissia van Waarde ditzelfde wapen breekt met een dwarsbalk (face). 9) Het is overigens opmerkelijk dat ook de latere Heren van Schoudee hetzelfde wapen met de 10 besanten voeren. Gezien de verkregen rechten zullen we de oudste Van Schengens op Wolfaartsdijk moeten plaatsen, alhoewel het niet ondenkbeeldig is dat hun bezittingen door de verwoestende werking van de stormvloed van 1134 op twee eilanden kwamen te liggen, gescheiden door de mogelijk in die tijd ontstane zeearm de Schenge.

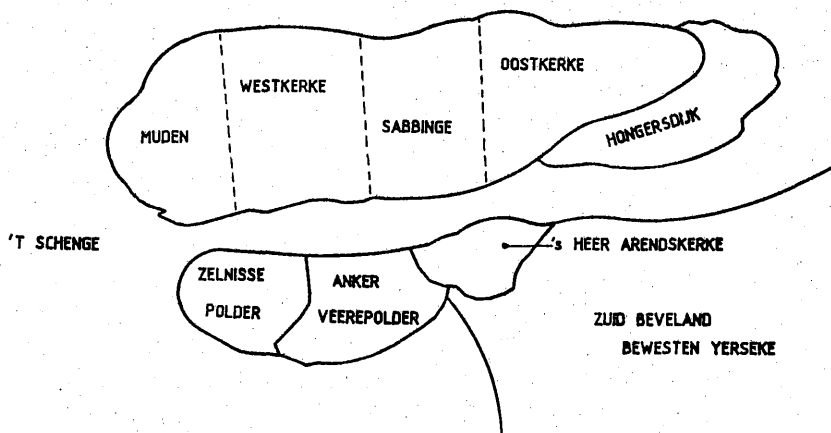

Legenden.

Legenden zijn meestal onkontroleerbare verhalen met een mengeling van waarheid en (dubieuze) verzinsels om het verhaal te verfraaien. Toch moeten we dit soort verhalen niet zonder meer ter zijde schuiven. Over de tijd dat men weinig schreef maar mondeling doorgaf, geeft de Duitse professor dr. Blasig (10) de volgende verklaring: "De toenmalige mondelinge overlevingsstructuren hadden een soortgelijke stevigheid als onze schriftelijke dokumentatie. In dit opzicht valt die tijd niet te vergelijken met onze tijd, waarin niemand meer iets van buiten leert om het mondeling door te geven."

In dit licht zullen veel "verhalen", zoals o.a. Smallegange weergeeft, bekeken moeten worden. Rond het geslacht Van Schengen spelen een drietal legenden, waarvan er slechts één door schriftelijke bronnen wordt bevestigd.

1. Naamgeving van enkele dorpen.

Allereerst het verhaal over de drie broers Arend, Hendrik en Wisse, waarnaar de dorpen 's-Heer Arendskerke, 's-Hendrikskinderen en Wissekerke zijn genoemd.

Heer Arent met den Buik bouwde een kerk op het dorp wat nu de naam kreeg "des Heer Arent zijn kerk".

Broer Wisse deed ditzelfde op de eerstvolgende nederzetting ten oosten van 's-Heer Arendskerke.

Terwijl de kinderen van de derde broer, Heer Hendrik, nog iets meer naar het oosten een dorp hun naam gaven.

Zouden dan toch de broers Arnoldus en Heynricus de Skingha uit 1198 de naamgevers van die twee dorpen zijn?

2. De familienaam Van Schenge.

We citeren Mattheus Smallegange:

"Heer Jan Arents, Ridder, was een frisch en vroom mans-persoon, en in Holland tot 's-Gravenhage gekomen, sag hem daer de Gravin van Holland, Vrouw Machtelt, Wif van Graaf Floris IV, en deed vragen wien hy was? En sijnen naem hoorende, seide sij: Hy is een frisch en vroom persoon; heeft hy geen en anderen toenaem van der Heerschappyen daer hy Ambachtsheer van is, en worden sijne Landen niet bespoelt van eenig Water, daer hy den naem van kan voeren? Haer wierd geantwoord: die Heeren zijn niet gewoon eenigen toenaem te voeren, maer langs sijne Landen stroomt een armken van de Rivier de Schelde, dat de Schenge genoemt word. Hierop sprak sy, laet hem dan Heer Van Schengen heeten." 11)

Ridder Jan is de oudste kleinzoon van Arent met den Buik. Zijn vader zou overleden zijn in 1183. Het verhaal klopt niet helemaal omdat we het geslacht met toenaem Van Skingha al tegenkomen in 1147. Of zou met Willem de Skingha in 1239 het geslacht uitgestorven zijn en zou een nieuw geslacht edele ambachtsheren inderdaad de naam Van Schengen (Scenghe) hebben aangenomen na de ontmoeting met de gravin. Deze zou in 1253 samen met twee geestelijken als een soort Florence Nightingale het slagveld op Walcheren hebben bezocht op zoek naar overlevenden. Bij die gebeurtenis kan zij een ridder Jan Arentszoon, afkomstig van de boorden van de Schenge, hebben ontmoet.

3. De bijzondere rechten.

In de oorkonde van 10 oktober 1395 (13) bevestigt Albrecht van Beieren nog eens het uitsluitend recht van aanwas en opwas in de wateren tussen Zuid-Beveland en Borsele en Zuid-Beveland en Walcheren aan de ambachtsgerechtigden van 's-Heer Arendskerke. Verder hoefden dezen geen gewone bedes te betalen aan de graaf. "Soo en scieten niet te Steene, ende soo is 't al vrij", zeiden de scoutaten van 's-Heer Arendskerke. Het betreft hier een bevestiging van zeer oude rechten. De oorkonde uit 1395 spreekt van "in alle manieren als haer ouders tot deser tijt toe beseten hebben". Verder blijkt dit recht al uit de rekening 1331-1333, waarin sprake is: "In Ser Aernoudskerke, dat groot es 1.500 m, segghen die scoutaten dat al vri es ende dat ziere niet of sculdich zijn". 14) Het ging hierbij om de jaarbede van 2 schellingen Tournois van de mete. Dekker (15), meent dat deze rechten aan het eind van de 13 eeuw verleend zijn. In ieder geval zijn ze alleen verleend aan de ambachtsheren van 's-Heer Arendskerke, waarvan, zoals we later zullen zien, slechts één familietak de naam Van Scenghe voert. De Van Scenghes en verwante families, zoals Van Zabbinghe, Van Westkerke, Van Oostkerke en Splinter, aan de andere zijde van de Schenge op het eiland Wolfaartsdijk, kenden deze uitzonderlijke rechten niet.

Het is nu ook begrijpelijk waarom de wijvertakte familie in 's-Heer Arendskerke angstvallig de bezittingen met de daaraan verbonden voorrechten binnen de eigen familie houdt. Het is dan

ook aan die bezitsdrang te danken dat wij uit de naamlijst van ambachtsgerechtigden, zoals die voorkomt in de grafelijke rekening van 1331-1333 (16) een vrijwel complete familierekonstruktie kunnen maken.

Verdeling bezittingen van de ambachtsheren te 's-Heer Arendskerke in 1331, Hamaker blz. 320.

Naam:	's-Heer Arendskerke	Synoutskerke
Aarnoud van Scenghen	125 m	
Jan van Scenghen	125 m	
Arnoud Gilliss.	250 m	
Arnoud Dierixs.	187½ m	
Daniel Dierixs.	125 m	
Dieric Florenss.	135 m/125 r	53 m/100 r
Jan Gillis Jans s.s.	104 m/50 r	53 m/100 r
Jan Heynric ser Gillis s.s.	104 m/50 r	53 m/100 r
Joncfrou Durf die Wulfard Jans waren	31 m	
Colin Hughe Wreedens.	130 m/62½ r	
Willem Colinss.	52 m/25 r	
Jan Bruuchss.	78 m/75 r	
Pieter Colinss.	52 m/25 r	
Totaal	1500 m	160 m

Verdeling tienden van de ambachtsheren van 's-Heer Arendskerke in 1331, Hamaker blz. 452/453.

Naam:	's-Heer Arendskerke	Arnemuiden	Avezand
Diederic Florenss.	20 m/50 r	2 m/225 r	1 m/200 r
Jan Gillis Janss.	7 m/200 r	2 m/225 r	1 m/200 r
Jan Heynric Ser Gilliss.	10 m/125 r	samen	1 m/200 r
Aernoud van Scenghe	20 m/125 r	samen	3 m/50 r
Jan van Scenghe	10 m/-	samen	1 m/150 r
Aernoud Diederixs.	7 m/200 r	2 m/225 r	1 m/200 r
Daniel Diederixs.	7 m/200 r	2 m/225 r	1 m/200 r
Aernoud Gilliss.	18 m/-	samen	3 m/-
Colin Hughe Wreden	24 m/-	2 m/100 r	1 m/100 r
Willem Colinss.	3½ m/-	1 m/50 r	-/200 r
Pieter Colinss.	3½ m/-	1 m/50 r	-/200 r
Jan Bruuschs	7 m/200 r	2 m/100 r	1 m/100 r
Totaal			20 m

Het Zeeuwse leenrecht.

Ten einde wat orde te scheppen in deze rij 's-Heer Arendskerkse ambachtsgerechtigden en te bezien in welke familieverbanden zij tot elkaar staan, is gebruik gemaakt van één van de regels van het Zeeuwse erfrecht, nl. dat alle ambachten tot in het oneindige gesplitst kunnen worden door vererving. Alleen de zonen kunnen erven en dan nog in precies gelijke porties. Zijn er geen mannelijke erfgenamen, dan vervalt het eigendom terug aan de graaf, die opnieuw iemand met het opengevallen ambacht, tegen een forse betaling, kan belenen. In bijzondere gevallen wordt ook dochters toegestaan - uiteraard tegen betaling van de dubbele penningen - om de goederen van de overleden vader te bezitten. In ons geval is er slechts één dochter, nl. jonkvrouw Durf, die een gedeelte overneemt, de rest wordt door een neef gekocht. Zodra een broer was overleden zonder erfgenamen, krijgen de andere broers de eerste keus om de ambachtspartie op te kopen.

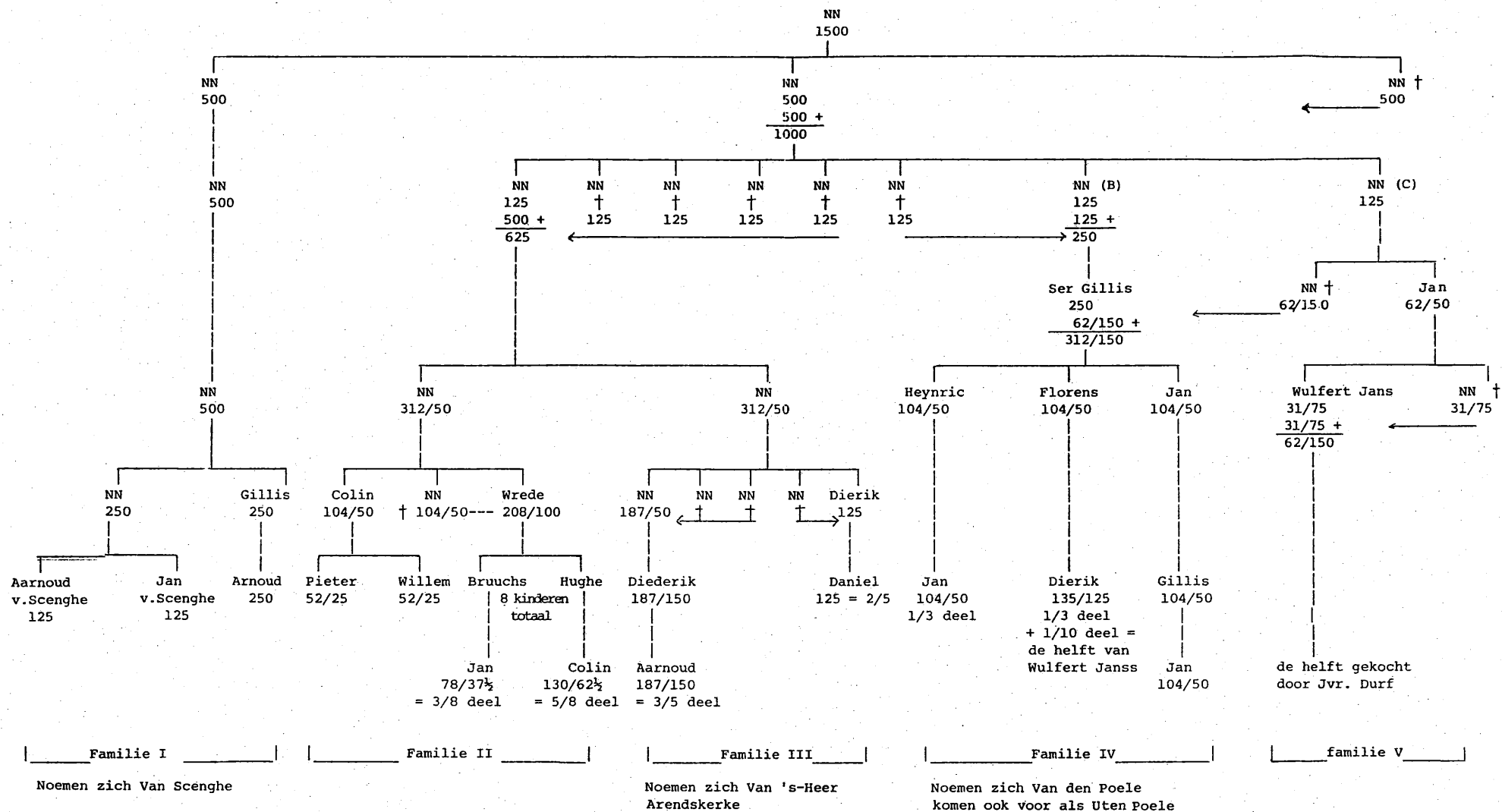

Hoofdstuk 2.1.

De gebruikte methodiek.

Wanneer uiteindelijk de hele puzzel is gelegd blijkt dat er 5 familie-takken te rekonstrueren zijn, die genummerd zijn van 1 t/m 5.

Familie I: Dit is de hoofdtak die zich konsekwent Van Scenghe noemt. Arnoud en Jan zijn broers die elk 125 m erven, dus hun vader bezat 250 m. Dat is evenveel als Arnoud Gilliss.. Hieruit volgt dat Arnoud alleen heeft geërfd en dat zijn vader Gillis een broer moet zijn van de vader van Arnoud en Jan, zodat de grootvader van Jan, Arnoud en Arnoud Gilliss. in ieder geval 500 m of wel 1/3 deel van het totale ambacht van 's-Heer Arendskerke, dat in totaal 1.500 m groot was, heeft bezeten.

Familie II: Hiertoe behoren Pieter en Willem Colinss., die een gelijk deel erven, zodat vader Colin 104 m/50 r in eigendom had.

Daarnaast behoren ook Jan Bruuchss. (78 m/37½ r) en Colin Hughe Wredens. (130 m/62½ r) tot deze tak. Jan blijkt nu 3/8 deel van 208 m/100 r te bezitten en Colin heeft 5/8 deel. Zij zijn beide de enige erfgenaam, dus hun vaders, respectievelijk Bruusch en Hughe Wreden bezaten eveneens deze ambachtspartie. Deze moeten nog 6 broers gehad hebben, die zijn overleden zonder erfgenamen en hebben die porties onderling verdeeld. Dat houdt in dat hun vader 208 m/100 r had en dat Colin en Wrede nog een overleden broer hadden, wiens ambachtspartie van 104 m/50 r naar Wrede gaat. Dus de overgrootvader van de in de rekening genoemde ambachtsgerechtigden had $3 \times 104 \text{ m/50 r} = 312 \text{ m/50 r}$.

Dit staat overigens haaks op de vermelding uit de rekening 1317-1319, waar ter bekostiging van de heervvaart naar Heusden Hughe Wrede en zijn broeders voor evenveel werden aangeslagen als de kinderen van Henric Bruuschs. Wellicht dat de rekonstruktie van deze familie niet helemaal klopt.

Familie III: Hier zijn slechts twee nakomelingen die soms in de schriftelijke bronnen "Van 's-Heer Arendskerke" genoemd worden (zie de genealogische uitwerking per familie hierna).

Het betreft hier Arnoud Dierixs. met 187 m/150 r en dat is 3/5 deel van 312 m/50 r, terwijl Daniel Dierixs. 125 m heeft en dat is 2/5 deel van 312 m/50 r.

Hun respectievelijke grootvader en vader waren broers, die met vijven de erfenis van 312 m/50 r moesten delen. Drie broers overlijden en van de overlevende broers krijgt de ene 3 delen in handen, de andere broer slechts 2 delen.

Familie IV: Zij worden in oorkondes Van den Poele genoemd, maar ook wel Uten Poele, hoewel die laatste naam ook wordt toegekend aan een ander geslacht, geen familie zijnde.

Jan Heynricks. heeft 104 m/50 r, dit is 1/3 deel van 312 m/50 r. Dierik Florens. heeft 135 m/125 r. Hij heeft oorspronkelijk ook 104 m/50 r, doch koopt de helft van de portie van de overleden Wulfert Jans uit familie V. De andere helft, 31 m/75 r, gaat naar jonkvrouw Durf.

De derde nazaat van deze familie is Jan Gillis Janss., die weer 104 m/50 r bezit, zijnde 1/3 deel van 312 m/50 r.

Ser Gillis van den Poele bezat dus 312 m/50 r. Zelf koopt hij te Sinoutskerke nog eens 160 m ambacht, die in drie porties van elk 53 m/100 r vererven. Hieruit blijkt nog eens dat, hoewel alleen Heynric zoon van Gillis wordt genoemd, ook Florens en Jan zonen van Gillis zijn.

Familie V: Wulfert Janss. erft van zijn vader Jans de portie van 62 m/150 r. Deze moet nog een broer hebben gehad met een even grote portie, zodat uiteindelijk een ambacht van 125 m overblijft voor de stamvader van deze tak.

Die 125 m is belangrijk voor de verdere berekeningen, evenals de ambachten met een grootte van 312 m/50 r.

We weten dat het totale ambacht 1.500 m groot is en dat de tak Van Scenghe (familie I) oorspronkelijk 500 m bezat. Die 500 m is 1/3 deel, zodat de allereerste bezitter van het totale ambacht drie zonen moet hebben gehad, met elk als erfdeel 500 m. Een zoon overlijdt. Dit deel wordt gekocht door de andere broer, waardoor de situatie ontstaat dat broer Van Scenghe 500 m heeft en broer NN 1.000 m. Deze laatste moet acht erfgenamen hebben gehad, die elk 125 m erven. Het verhaal wordt eentonig, maar er overlijden 5 broers. Van de vrijgekomen erfden len gaan er 4 naar broer A, zodat die 625 m bezit. Wordt dit door twee erfgenamen gedeeld dan ontstaan de porties van 312 m/50 r. Broer B - de vader van Ser Gillis - krijgt er één portie bij en heeft nu 250 m, doch koopt nog eens de portie van de overleden zoon van zijn broer C van 62 m/50 r en heeft nu ook een ambacht ter grootte van 312 m/150 r. Broer C tenslotte houdt zijn 125 m, wat wordt verdeeld onder zijn zonen van waarvan uiteindelijk de helft naar broer B gaat. Deze laatste koop kan ook door Ser Gillis gedaan zijn - wat eigenlijk meer voor de hand ligt.

Rekonstrukties in andere ambachtsheerlijkheden.

Helaas gaat deze rekonstruktie alleen op bij de ambachtsheren van 's-Heer Arendskerke, die, zoals eerder vermeld, vanwege de bijzondere voorrechten verbonden aan de ambachtsheerlijkheid 's-Heer Arendskerke (17), de vrijgevalen ambachtsparties van hun overleden familieleden direkt opkochten, waardoor geen vreemde families zich konden inkopen.

In andere ambachtsheerlijkheden gebeurde het volop dat kleine of grotere ambachtsparties werden verkocht of gekocht, zodat de oorspronkelijke grootte meestal niet meer te achterhalen is. In ieder geval niet zover en volledig als dat we bij de ambachtsheerlijkheid 's-Heer Arendskerke konden komen.

Witte vlekken.

Nu we de vrijwel complete familieverhoudingen hebben ontrafeld, waarbij we ons bewust moeten zijn dat er hier en daar wel een gedurfd en wellicht foute rekonstruktie heeft plaatsgevonden, is het verleidelijk om ook de vele NN's in te vullen, aan de hand van het ter beschikking staande schriftelijk bronnenmateriaal uit de periode voor de grafelijke rekeningen. Helaas geeft de rekening van 1317-1319 slechts de tien-denbezitters weer in 's-Heer Arendskerke. Daarnaast hebben we gebruik gemaakt van oorkondemateriaal, zoals dat op dit moment bekend is.

In hoofdstuk 3 zijn per familie deze beschikbare gegevens zover mogelijk ingevuld, doch of we ooit alle "witte vlekken" kunnen wegwerken en uitkomen bij stamvader Arend met den Buik valt te betwijfelen,

wegens het volledig ontbreken van de gegevens voor 1289. Zo is het bijvoorbeeld alleen al moeilijk om alle Jan van Schengens, die in die tijd vermeld worden, te plaatsen, omdat we niet weten of ze tot de 's-Heer Arendskerkse tak of de Wolfaartsdijkse tak behoren.

Noten hoofdstuk 2:

- 1) Smallegange, Nieuwe Cronyk van Zeeland, blz. 737-741.
Opmerkelijk is een kladje met de genealogische beschrijving van de Van Schengens, zoals dat voorkomt in het archief Overschie de Neerijssen, inventarisnr. 312, blz. 249, dat zich in het Algemeen Rijksarchief te Brussel bevindt. De ons onbekende auteur heeft waarschijnlijk in een erfeniskwestie van Charles van Spanghen getracht de afstamming weer te geven. Hoewel hij zich baseert op dezelfde gegevens die Smallegange aandraagt, zijn er toch enkele nieuwe gegevens (niet controleerbaar) neergeschreven (zie bijlage 2).
- 2) Idem, blz. 737. Uit Heer Jan van Schengen zijn voortgekomen: 1. Eeuwout, Gerard en Amalung van Schengen, "onder vele Graven, Heeren en Ridderen vernoemt, die getuigen waren van een gifte veler Goederen in de Hertogdommen van Luxemburg, van Limburg en elders gelegen, bij Walleran, soon van Hendrik, Hertog van Limburg en sijne Vrouw Ermefond, Gravin van Luxemburg, aen de kerk van Aken gedaen, binnen Aken, op het jaar 1214".
- 3) Van Reeth - proeve van genealogie van de familie Van Schengen of Van Schingen, de eerste 17 generaties.
- 4) De Smit, de burgerlijke en kerkelijke geschiedenis van 's-Heer Arendskerke, deel I.
- 5) Koch, oorkondenboek Holland en Zeeland, nr. 124.
- 6) Koch, oorkondenboek Holland en Zeeland, nr. 232.
Verdere Zeeuwse getuigen zijn: Wolfardus et fillii eius Walterus et Wilhelmus (van Maelstede), Henricus Wiszo, Gerolfus filius Antonii, Alardus filius Reilafi, Symon filius Bonefacii en Wilhelmus de Kaldekerke.
- 7) Obreen, Onuitgegeven oorkonden in de 13e eeuw, oorkonde nr. VI BMHG 1926.
- 8) Gottschalk, de vier ambachten en het land van Saaftinge, blz. 67.
- 9) Obreen, onuitgegeven oorkonden in de 13e eeuw, nr. XXVII, BMHG 1928.
- 10) Interview met de Duitse theologie-professor Dr. Winfried Blasig in Elseviersmagazine, 45e jrg., nr. 19 van 13 mei 1989.
- 11) Hier wordt Machteld van Brabant bedoeld die in 1224 met graaf Floris V huwt. Hun oudste zoon was de latere Roomse koning Willem II. Zij overleed op 22 december 1267. Zie E.H.P. Cordfunke - Gravinnen van Holland, blz. 89-95.
- 12) Cordfunke - Gravinnen van Holland, blz. 93. Zie ook Koorn in Spiegel Historiaal XVIII, blz. 438-443, De graven van Holland en Zeeland en de begijnbeweging.
- 13) Van Mieris, OHZ, deel III, blz. 636.
- 14) Hamaker, Rekeningen I, blz. 411 en 412.
- 15) Dekker, Zuid-Beveland, blz. 225.
- 16) Hamaker, Rekeningen I, blz. 320.
- 17) Zij waren dus vrijgesteld van het betalen van de gewone (jaarlijkse) bede en hadden het recht van opwas in de wateren tussen Zuid-Beveland en Walcheren en Zuid-Beveland en Borsele.

Hoofdstuk 3.

De oudste Heren Van Schengen.

In het oorkondenmateriaal uit het eind van de 13e eeuw komen we regelmatig tegen dat de naam Van Schenge gekoppeld is aan Van der Goes. Bekend is de oorkonde van de ontevreden Zeeuwse edelen uit 1289, 1) waarbij een van de ondertekenaars genoemd wordt Jehan de Scenghe, fils monsieur Ernoul de le Goes, of in de vertaling Jan van Scenghe mins her Arnoutszone van der Goes.

Interessant is een oorkonde van 14 november 1270, waarbij Graaf Floris V verklaart dat de bloedverwanten van Jan en Dirk van Heusden afzien van wraakakties tegen Keulen. Bij de strijd om die stad was n.l. Jan van Heusden gesneuveld en werd zijn broer Dirk gevangen gehouden.

Wanneer we de opsomming van Zeeuwse bloedverwanten bekijken dan vallen weer enkele stukjes van de puzzel op zijn plaats.

Genoemd worden:

- Ridder Jan de Ridnisse (Van Renesse) en Costin zijn broeder
- Pieter zoon van Heer Pieter van Scherpenisse
- Costin en Jan, zonen van Storm van Stavenisse
- Willem en Dirk, zonen van jonkvrouw Alayze
- Dirk de Gees (Van der Goes) en de zonen van zijn broeder Heer Arnoud de Gees (Van der Goes), hun broer Gillis Hendrikss. en de zonen van hun zuster joncvrouw Rose.
- Hendrik zoon van jonkvrouw Rose (wordt afzonderlijk genoemd "personaliter").
- Nicolaas van Cats
- Willem van Campen
- Hendrik, zoon van Heer Hendrik van Welle
- Bollard, zoon van Hughe van Monterdic
- Pieter Lattens. en zijn broeder
- Pieter Gilliss en zijn broeder Alard
- Hendrik Pieters
- jonkvrouw N. Abdesse van Middelburg

Kortom een indrukwekkende rij namen die woonachtig waren in zijn graafschap en waarvoor graaf Floris zich garant stelde, "nobiles et proximos consanguineos suos residentes in terminis comitatus nostri". Zij waren allemaal op de een of andere manier verwant aan het geslacht Van Heusden. Zo nauw zelfs, dat ze op het punt stonden om en masse tegen Keulen op te trekken en wraak te nemen. Op het laatste nippertje zal door diplomatiek overleg daar een stokje voor zijn gestoken.

Het geslacht Van der Goes.

Hoewel in de oorkonde "de Gees" wordt geschreven, moeten we, gelet op de lijst van namen hiervoor toch "de Goes" of "de Gous" lezen. Dit wordt nog een ondersteund door het wapen, waarmee Dirk de Gees zegelt, n.l. een schild bedekt met 10 bollen in de opstelling 4-3-2-1. Een volledig Van Schengenwapen dus, zonder breuk. Het randschrift luidt Theodorici de Govs. 3)

Verder moeten we aannemen dat het latere geslacht Van Schenge, althans de 's-Heer Arendskerkse tak, voorheen zijn voornaamste bezittingen in Goes had. Op zeker moment komen die in handen van Florens van Borsele en na diens verbanning worden ze geschonken aan Jan van Beaumont. Waarom en wanneer de Goese bezittingen uit handen raken van de Van Schengens is vooralsnog niet duidelijk.

In deze oorkonde uit 1270 leren we overigens een flink deel van de familie Van der Goes kennen.

Theodericum (Dirk) is op dat moment de oudste, want hij doet de belofte om geen wraak te nemen voor de zonen van zijn overleden broeder, "Domini Arnoldi de Gees, quondam mililis", voor zijn broeder Gillis Hendrikss. (zeer waarschijnlijk de latere ridder Gillis van den Poele) en de zonen van zijn zuster domini Rose. Een van de zonen van Rose is waarschijnlijk al meerderjarig en wordt afzonderlijk genoemd.

Enkele verklaringen.

Het is nu ook duidelijk waarom in 1299 Jan van Schenge borg staat voor ridder Jan van Renesse. Zij zijn dus via de vrouwelijke lijn familie van elkaar. Het verklaard ook waarom in de grafelijke rekening van 1339 - 1340 Arnoud en Jan van Schengen in Westkerke (Tholen) 80 m bezitten die afkomstig waren van de Heren van Heusden. 4) Verder had jonkvrouw Margriete, weduwe van Hughe Wredenss. nog 10½ m in het ambacht van Jan van Beaumont in Goes.

Ook het geslacht Van Heesbeen, een van de zijtakken van de Van Heusdens, had hier bezittingen. 5)

Genealogische deelopstelling.

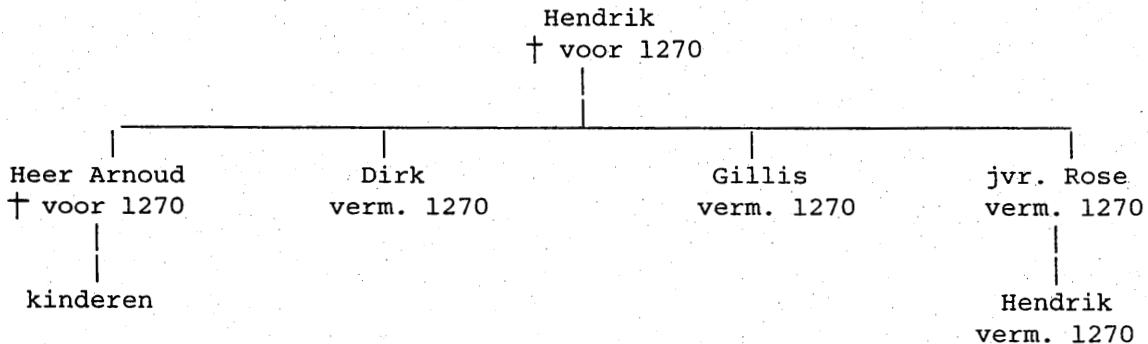

Van Schengen Van der Goes.

Het blijkt dus dat de leden van dit geslacht zich voor 1270 reeds Van der Goes noemden en zelfs in 1299 noemt Jan, een zoon van Heer Arnout, zich nog steeds Van der Goes. 6) Hij zal de zelfde zijn die in 1289 en 1290 Jan van Schenge, zoon van Heer Arnout van der Goes wordt genoemd.

Wellicht hebben zij hun bezittingen voor die tijd moeten afstaan aan Pieter van Borselen, want deze krijgt op 1 januari 1267 van graaf Floris V tolvrijheid voor zijn lieden van het dorp Goes. 7)

Mogelijk dat zij later als compensatie beleend worden met 's-Heer Arendskerke.

Relatie met Van Heusden.

Hoe de relatie met de Van Heusdens precies in elkaar steekt is niet geheel duidelijk. Wellicht dat de vader van Heer Arnoud, die dan Hendrik zou heten, gehuwd was met een Van Heusdendochter, waardoor zo de gidsnamen (leitnamen) Arnoud en Dirk bij de Van Schengens binnenkomen.

Genealogie Heren Van Heusden. 8)

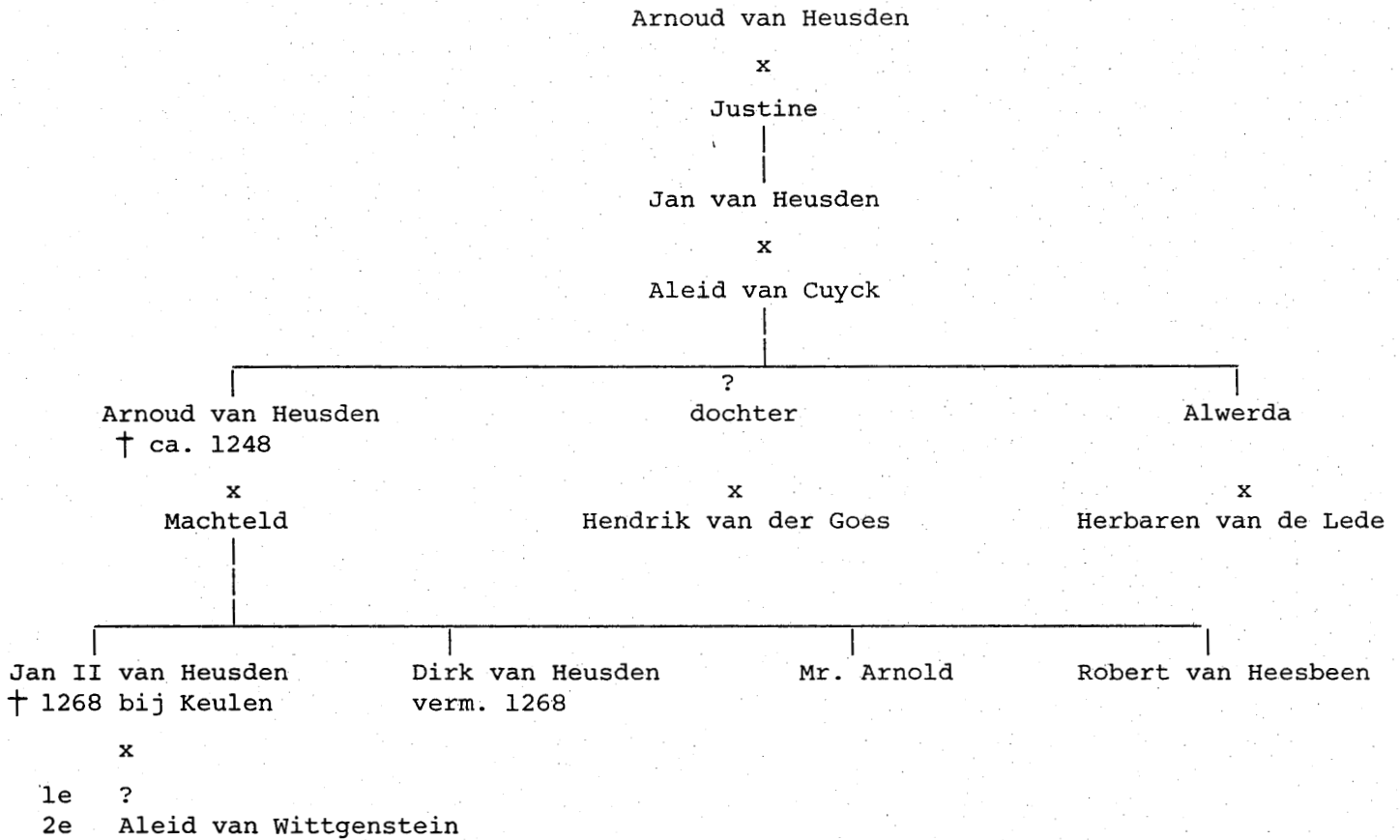

Noten hoofdstuk 3:

- 1) Van den Bergh, OHZ II nr. 666.
- 2) Van den Bergh, OHZ II nr. 206.
- 3) Van den Bergh, Corpus Sigilorum nr. 873.
- 4) Hamaker, rekeningen II "die stheren van Hoesdane waren".
- 5) Hamaker, Rekeningen deel I, blz. 356.
Ontfaen van bewise van den selven groten van den mete in die
Goes. In officio domini de Biamond
- Mijn here van Haesbeen 71 m
- joncfrou Margrite, Hughe Wreedens. weduwe 10½ m.
- 6) Van den Bergh, OHZ II nr. 1083.
- 7) Van den Bergh, OHZ II, nalezing nr. 42.
- 8) Avonds en Brokken, Heusden tussen Brabant en Holland.

Hoofdstuk 4.

Genealogische beschrijving van de afzonderlijke families.

Geslacht Van Schenge

Familie I

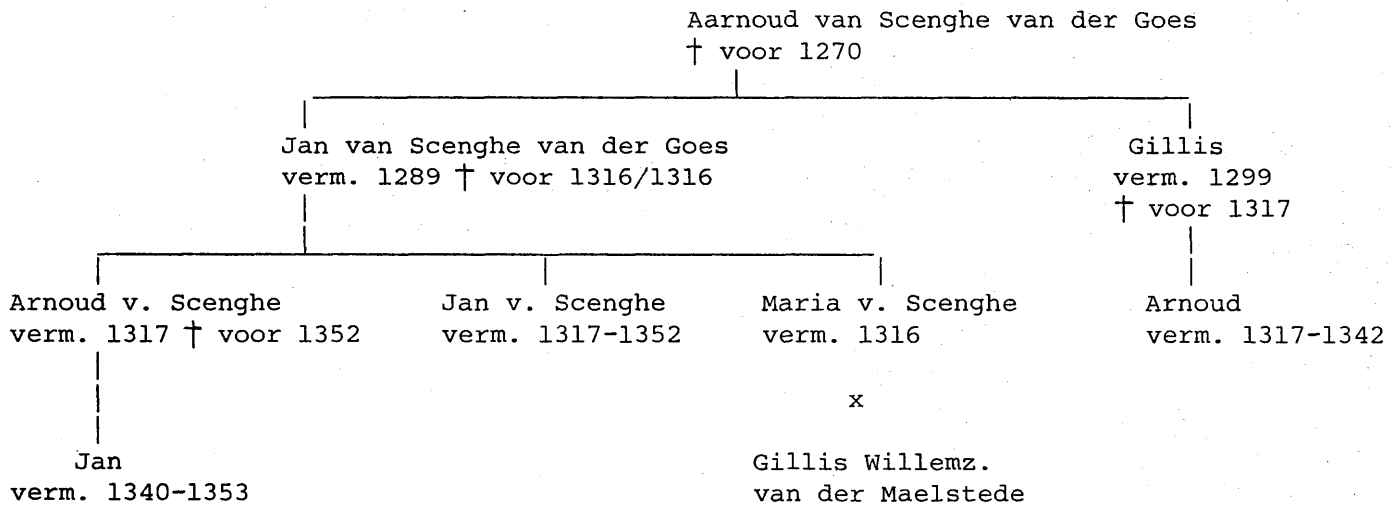

Ia. Aarnoud.

Wellicht kan hij diegene zijn wiens zoon Jan in 1289/1290 (1) bij de ontevreden Zeeuwse edelen wordt vermeld. Hier is sprake van een Johan de Scenghe, fils monsieur Ernoul de le Goes. Deze Arnoud moet dan voor 1270 zijn overleden (zie het hoofdstuk 3 "De oudste Heren van Schengen".) Smallegange zegt van hem dat hij Goes hield voor "een kind van Borselen". 2)

IIa. Jan.

Mogelijk dat dit de Jan van Scenghe mins her Arnoutszone van der Gous, die op 2 juni 1290 naast een andere Jan van Scenghe wordt genoemd bij de ambachtsheren van Wolfaartsdijk, maar in een aansluitende oorkonde van 12 juni 1290 (3) als Zuid-Bevelandse heer te boek staat.

Mogelijk wordt hij nog meer vermeld, zoals:

17 december 1291 als borg voor Wouter van Kruiningen 4)

26 december 1299 als borg voor Jan van Renesse 5)

26 december 1299 als borg voor Gillis van den Poele en diens zoon Hendrik 6)

11 maart 1315 als riddergetuige bij het verdrag van de graaf over de Zeeuwse tienden 7)

19/22 maart 1316 grafelijke uitspraak tussen zijn erfgenamen, zoon Arnoud en dochter Maria 8)

Hij kan verward worden met naamgenoten uit de Wolfaartsdijkse tak van de Van Schengens.

IIb. Gillis.

In 1299 staat hij samen met nog enkele 's-Heer Arendskerkse ambachtsheren borg voor Gillis van den Poele en diens zoon Hendrik. Hij wordt daar een broer genoemd van Jan Arnouds. van der Goes. 6) Gezien de regels van het Zeeuwse erfrecht heeft hij slechts één zoon, die zijn hele bezit erft. Hoewel hij een broer is van Jan van Scenghe, worden zijn afstammelingen nooit met de familienaam aangeduid.

IIIa. Arnoud van Scenghe.

Wordt altijd samen genoemd met zijn enige broer Jan. Zij kunnen zonen zijn van Jan van Scenghe (zie IIa) en moeten dan een zuster Maria hebben. Doch de totale familieverhoudingen zijn niet altijd duidelijk.

Zij worden vermeld in de grafelijke rekeningen van 1317, 1331 en 1342 als ambachtsheren van 's-Heer Arendskerke, 't Zant voor Arnemuïden en Avesant.

In 1317 wordt hij door zijn neef Hughe Wrede uitbetaald voor zijn dienst bij het beleg van Heusden (9) en in 1340 is hij samen met zijn broer betrokken bij de slag bij Thun l'Evêque. 10)

In 1320 is hij een van de borgen voor de weer in genade aangenomen ridder Hendrik van Everinghen. 11)

Uit de grafelijke rekening blijkt dat hij renten bezat in Hinkelinge. 12)

Mogelijk is dit ook de Arnoud van Scenghen die rechten heeft in het ambacht Westkerke te Scarpenesse dat op 24 maart 1316 door de graaf wordt gegeven aan zijn neef Gherard, bastaard van Floris V, "is ute ghenomen eenen vijften dele, in rechtenlene te houdene". 13)

IIIb. Jan van Scenghe.

Wordt altijd samen met zijn oudere broer Arnoud (zie IIIa) genoemd in de rekeningen van 1318, 1331 en 1342.

Op 25 september 1352 wordt hij met Jan, zoon van zijn broer Arnoud, benoemd als hoofdman van 's-Heer Arendskerke. 14) In 1353 wordt hij hoofdman over heel Zuid-Beveland. 15)

IIIc. Maria Jansdochter van Scenghe.

Zij is gehuwd met Gillis Willemssoon van Maelstede en wordt vermeld in het testament van haar vader in 1316. Zij heeft een broer Arnoud. Later komen we haar tegen als joncfrou Mayne. 16)

IIId. Arnoud Gillissoon.

Arnoud is de enige zoon. Hij erft tenminste het volledig ambachtsdeel van zijn vader. Hij wordt vermeld in de grafelijke rekeningen van 1317, 1331 en 1342. In 1331 krijgt hij uitbetaald van de graaf "om verzet van lande in Cozaerde". 17)

IVa. Jan Arnoudszone.

Wellicht is hij met zijn vader en oom in 1340 in de Slag bij Thun l'Evêque. In 1352 wordt hij met zijn oom Jan van Scenghe als hoofdman van 's-Heer Arendskerke benoemd.

Noten:

- 1) Van den Berghe OHZ II, nr. 666, maart 1289.
- 2) Smallegange, blz. 737.
- 3) Van den Berghe OHZ, nr. 716, 2 juni 1290.
- 4) De Smit, 's-Heer Arendskerke I, blz. 30.
- 5) De Smit, 's-Heer Arendskerke I, blz. 31.
- 6) Van den Bergh, OHZ II, nr. 1083.
- 7) Van Mieris deel II, blz. 153-154.
- 8) Muller, Reg.Hann., regesten blz. 71, 72.
- 9) Hamaker, Rekeningen I, blz. 41 (1317)
- 10) De Smit, 's-Heer Arendskerke I, blz. 21. Zie ook Smit, grafelijke rekeningen II, blz. 387.

Dit ligt ten noorden van Kamerijk en was in 1340 door de Fransen op de Henegouwers veroverd. Andere Zuid-Bevelandse edelen die voor hun deelname aan die slag werden uitbetaald, waren onder andere: Heynric van Everinghen en zijn zoon Olivier, Florens van Borselen den jonghen en Doedin zinen broeder, Willem de Vriese den jonghen, Janne van Cruninghen ser Janssone, Arnoud en haren Gherarde van Cruninghen, Janne van Cruninghen ser Gillissone, Jan van den Neyewenwerve, Dieric Florenssone, Arnoud en Jan van Scenghe, Willem Colinssone, Jan Arnoudssone, Wulfard van der Maelstede met 11 leenmannen en een groot aantal mannen uit Oost-Zuid-Beveland. N.B.: De onderstreepte namen zijn ambachtsheer in 's-Heer Arendskerke.

- 11) Van Mieris OHZ II, blz. 233.
- 12) Hamaker Rekeningen II, blz. 200.
- 13) Van Mieris OHZ II, blz. 170. Zie ook Van der Baan, Wolfaartsdijk, bijlage B, blz. 440.
- 14) De Smit, 's-Heer Arendskerke I, blz. 21.
- 15) De Smit, 's-Heer Arendskerke I, blz. 21.
- 16) Item bi mijns heren ghebete betaelt Gheyle Poppen, die haer Jan Gilliss. van der Maelsteden ende jonkfrou Mayne, zijn wijf, sculdich waren, 27 d.gr. fa. 36 sc. (Hamaker Rekeningen I, blz. 490, zie ook Hamaker Rekeningen I, blz. 455).
- 17) Hamaker Rekeningen II, blz. 515.

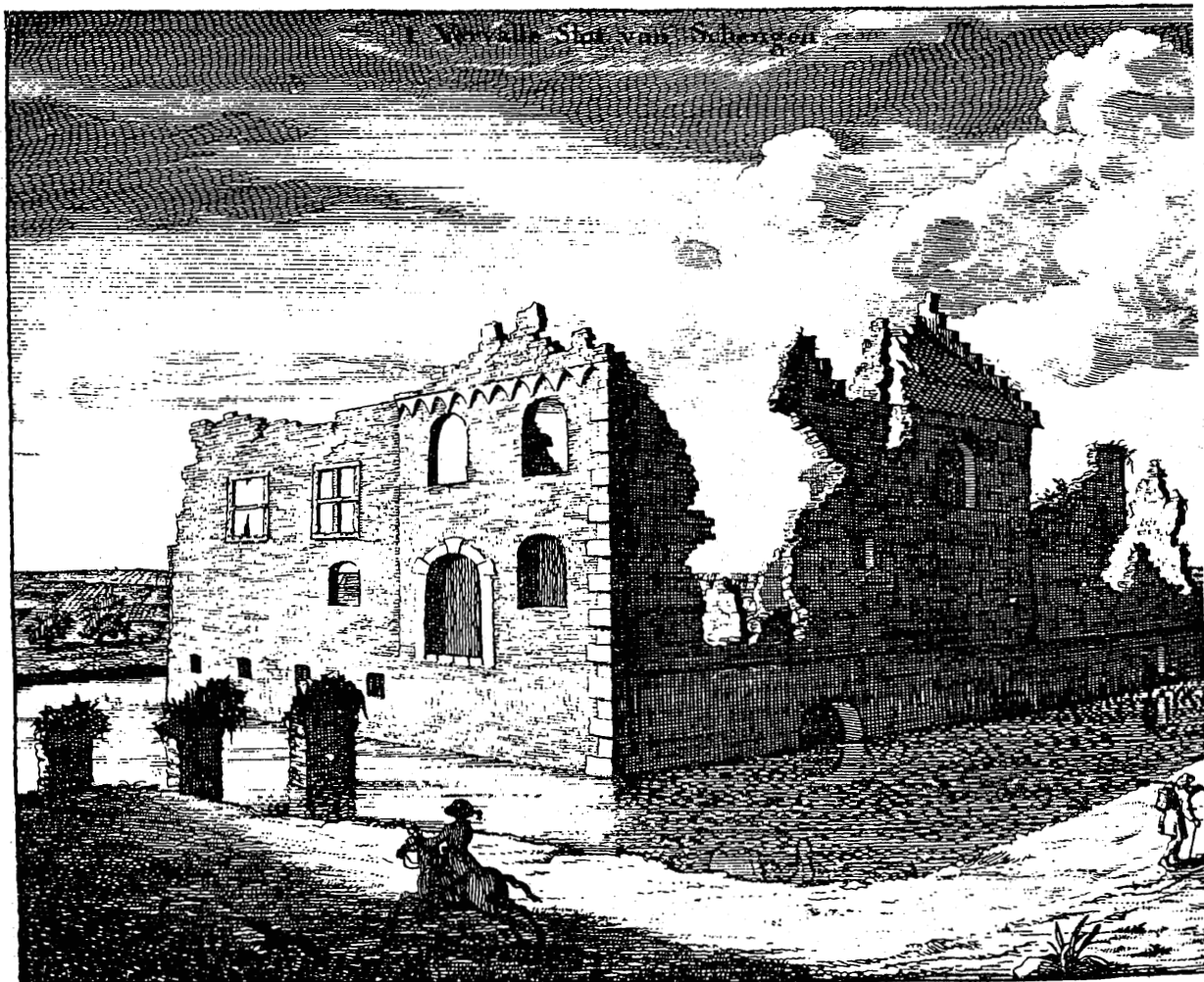

Hoofdstuk 4.2.

Geslacht Van Schenge

Familie II.

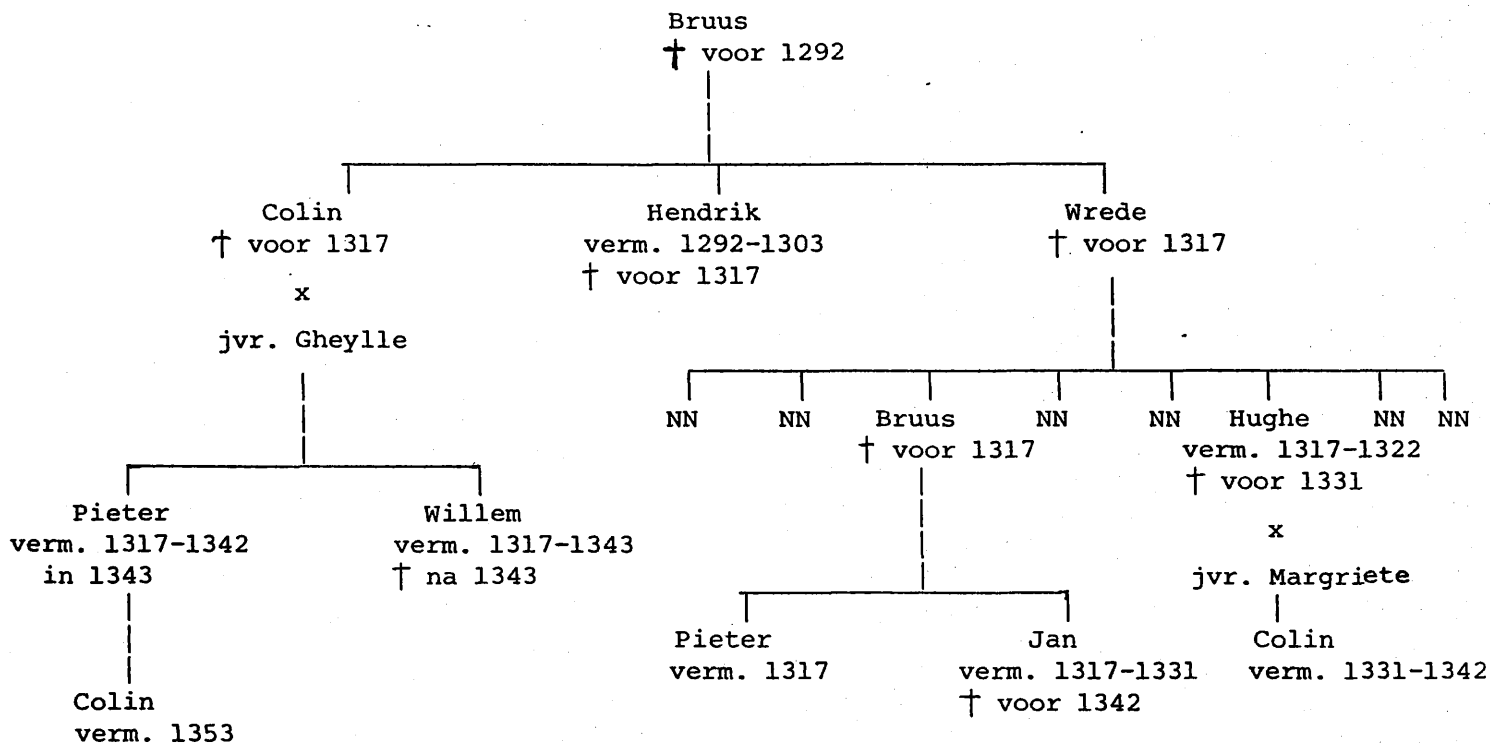

- I. Bruus.
Slechts bekend als vader van Hendrik (zie IIb). Volgens de verdeling van de ambachtsoppervlakten moet hij nog twee zonen gehad hebben, nl. Colin (zie IIa) en Wrede (zie IIc).
- IIa. Colin.
Bekend als vader van Pieter en Willem. Hij moet zijn overleden voor 1317, want dan worden zijn zonen in de grafelijke rekening genoemd. Uit een oorkonde d.d. 22 oktober 1353 (1) blijkt dat hij mogelijk gehuwd geweest kan zijn met een zekere jvr. Gheijlle, die een stukje land had achter het oude werfje in Kloetinge ambacht.
- IIb. Hendrik Bruuszoon.
Hendrik bevindt zich op 1 augustus 1292 (2) bij de ontevreden Zeeuwse edelen, die de Vlaamse graaf huldigen. Hij krijgt dan een jaargeld toegekend van 50 pond. Waarschijnlijk komt hij voor als getuige bij het testament van de geestelijke Hendrik Wisse van Borsele in 1303. 3) Hij is dan tussen 1303 en 1317 overleden en zijn bezit gaat over naar zijn broer Wrede (zie IIc). Het is heel goed mogelijk dat hij gehuwd geweest is met jonkvrouw Volckwif, dochter van Raas Mulart, heer van Eksarde. Zij was namelijk gehuwd met een zekere Heineman Bruuschs. 4) Hij kan echter ook een Van Zoutelande zijn, omdat in dat geslacht ook de naam Bruus veelvuldig voorkomt.
- IIc. Wrede(n).
Slechts bekend als de vader van Hughe Wredens (zie IIId.).

IIIa. Pieter Colinzoon.

Hij wordt in de grafelijke rekening van 1317 vermeld samen met zijn broer Willem als tiendenbezitters (zie IIIb). Uit de grafelijke rekening van 1331 blijkt dat zij de vaderlijke portie gedeeld hebben, want elk bezitten ze 52 m/50 roeden te 's-Heer Arendskerke, 1 m/50 roeden op Arnemuidenzande en 200 roeden te Ovezande.

Hij is voor 1348 overleden, want dan wordt zijn zoon Colin genoemd. Nog niet helemaal duidelijk zijn de bezittingen die hij had. In 1331 heeft hij evenveel als zijn broer Willem, maar de rekening van 1342 (5) vermeldt hem als bezitter van 130 m/62½ roeden en dat is evenveel als zijn neef Colin Hughe Wredenzoon heeft. Tevens heeft hij 12½ m te Kloetinge "die hi bewijst up zijn eyghin land, dat vrij es". 5)

IIIb. Willem Colinzoon.

In de rekening van 1317 wordt hij "frater suus" genoemd van Pieter. Hij doet in 1343 afstand van grond achter het klooster te Biezelinghe en achter de oude werf in Kloetinge ambacht, ten gunste van zijn neef Colin Pieterszoon. 6) (zie IVa)

Hij heeft samen met enkele neven gevochten in 1340 in de slag bij Thun L'évêque. 7)

IIIc. Bruus.

Slechts bekend als vader van Pieter (zie IVb) en Jan (zie IVc). Hij zou een broer moeten zijn van Hughe Wreden.

IIIId. Hughe Wredenzoon.

Volgens de rekening van 1317 trad hij op als inner van de grafelijke bedde van "14 d van de mete". Hij betaald daar voor "zine broedere", zodat we helaas niet hun namen weten. Hij is zelf met de graaf op oorlogspad geweest in de strijd om Heusden, samen met zijn neef Arnoud van Scenghe, aan wie hij bodeloon uitbetaald. 8)

In 1322 wordt hij vermeld onder de mannen van de graaf, wanneer deze samen met de Heer van Voorne uitspraak doet over twist en doodslag te Bergen op Zoom. 9)

Voor 1331 had hij ook bezittingen te Wemeldinge die verdeeld werden onder de kinderen van Jan Aloudszoon en dus voor zijn dood door Jan Alouds moeten zijn gekocht. 10)

Hij is voor 1331 overleden, want dan wordt zijn weduwe jvr. Margriete genoemd, die 10½ m tienden bezit had in Goes in het ambacht van Jan van Beaumont. 11)

Smit (12) dacht dat Hughe Wreden zijn moeder of zijn vrouw een Van Schenge was. Gezien zijn bezittingen moet hij echter zelf tot één der zijtakken van de Van Schengens gerekend worden. Hij had in ieder geval naast een zoon Colin (zie IVa) nog meer kinderen, die niet met name bekend zijn en ook later niet genoemd worden.

IVa. Colin Pieterzoon.

Hij wordt voor het eerst vermeld in 1343 (13) wanneer hij samen met Tielman, de deken van Zuid-Beveland, oorkont dat hij afstand doet van het land dat hij van zijn oom Willem Colinzoon had gekregen en wat ooit toebehoorde aan zijn grootmoeder jvr. Gheijlle. Hij doet op die datum afstand van de rechten die hij en zijn broers en zusters hadden ten gunste van het nonnenklooster te Biezelinghe.

IVb. Pieter Bruuszoon.

Hij wordt samen met zijn broer Jan vermeld onder de tiendenbezitters te 's-Heer Arendskerke in 1317 en in de uitgaven komt voor: "item betaelde Diederic Aernoudss. Pieter Bruuschs. dat hem Heynekin Hughens. sculdich was 28d.gr.fa.37sc.4d. 14). Hij zal voor 1331 zijn overleden, want dan wordt alleen nog zijn broer Jan (zie IVc) genoemd.

IVc. Jan Bruuszoon.

Wordt in 1317 samen met zijn broer Pieter genoemd. In 1331 blijkt hij een ambachtspartie van 78 m/½ quart te bezitten. In vergelijking met Colin Hughe Wreedenszoon is dit 3/8 deel, terwijl die laatste 5/8 deel = 130 m/62½ roeden bezat. Dit houdt in dat hun vader nog 6 overleden broers moet hebben gehad, wier ambachtsparties zij onderling hebben verdeeld. Hij is voor 1342 overleden, want dan komt hij niet meer voor in de rekening. Waarschijnlijk is zijn bezit gekocht door zijn neef Pieter Colinzoon (zie IIIa).

IVd. Colin Hughe Wreedenszoon.

Hij wordt als ambachtsheer vermeld in de grafelijke rekeningen van 1331 en 1342.

Opmerkingen en konklusies:

Of de genealogie van deze familietak 100% juist is, kan slechts bevestigd worden door vermeldingen in schriftelijke bronnen. Aangezien deze slechts fragmentarisch en onvolledig zijn, zal nooit een complete familiestamboom kunnen worden gemaakt.

Het is niet geheel duidelijk of Bruus en Wrede broers zijn geweest.

Hamaker noemt Hughe Wrede de grootvader van Pieter en Willem Colinszonen, doch op grond van de opstelling volgens de regels van het Zeeuws erfrecht zijn zij neven.

De eigendommen van Hughe Wrede te Wemeldinge worden gekocht door Jan Alouds en vererven later op diens zonen.

Noten:

- 1) Dekker en Kruisheer, Victorinnenklooster, blz. 119, Regest nr. 83.
- 2) Van den Berghe, OHZ deel II, nr. 825.
- 3) Van Mieris, deel I, blz. 610.
- 4) Archief Boudelo, Regest nr. 388 - d.d. 26 september 1298.
- 5) Hamaker Rekeningen I, blz. 241.
- 6) Dekker en Kruisheer, Victorinnenklooster, Regest nr. 95.
- 7) Smit, 's-Heer Arendskerke I, blz. 21.
- 8) Hamaker Rekeningen I, blz. 41.
- 9) Van Mieris II, blz. 291.
- 10) Hamaker Rekeningen I, blz. 311. De nieuwe eigenaars zijn Wulfard, Aloud, Kempe en Jan Mulard, Jan Aloudskindere. De namen Wulfard en Jan Mulard wijzen op familierelaties met de Van Borselens. Zij hebben ook in Yerseke bezittingen.
- 11) Hamaker Rekeningen I, blz. 356.
- 12) De Smit, 's-Heer Arendskerke I, blz. 13.
- 13) Dekker en Kruisheer, Victorinnenklooster, Regest nr. 95.
- 14) Hamaker Rekeningen I, blz. 484.

Hoofdstuk 4.3.
Geslacht Van Schengen. Familie III.

Zij noemen zich later Van 's-Heer Arendskerke.

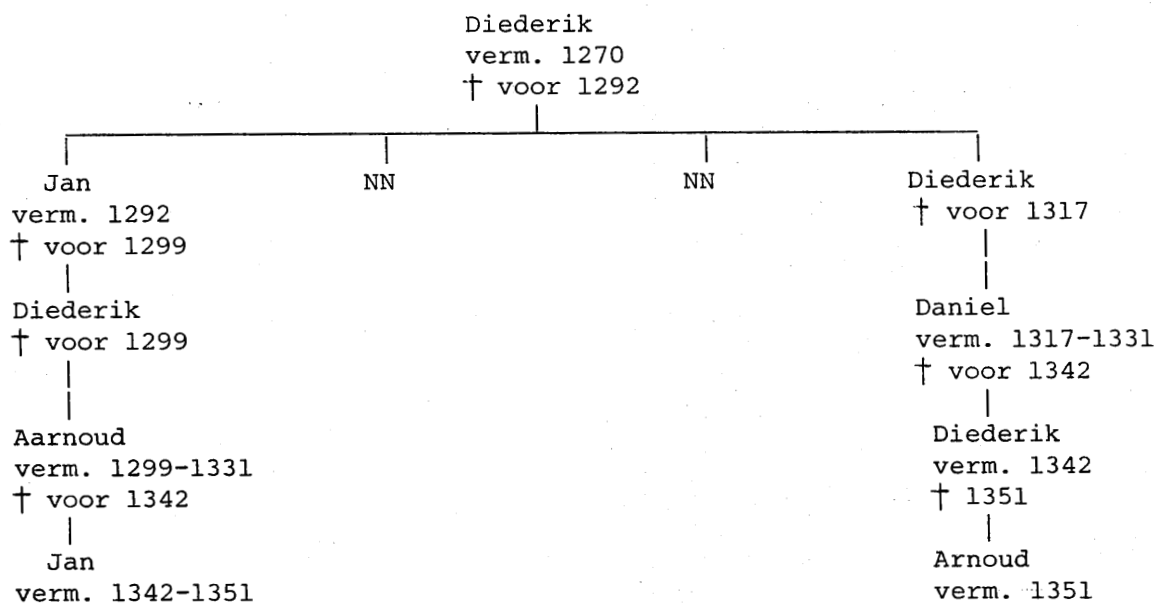

Ia. Diederik.

Hij zal Dirk van der Goes zijn die in 1270 mede namens zijn familieleden belooft zijn verwanten - de Heren van Heusden - niet te zullen wreken (zie Hoofdstuk 3).

IIa. Jan Diederikzoon.

Bevindt zich bij de Zeeuwse edelen die de Vlaamse graaf huldi- gen en daarvoor in 1292 een jaargeld van 50 pond krijgt van de Vlaamse graaf. 1)

IIb. Diederik.

Slechts bekend als vader van Daniel (zie IIIb).

IIIa. Diederik.

Het is niet zeker of zijn vader Jan heette. Hij is alleen be- kend als vader van Aarnoud Dierix (zie IVa).

IIIb. Daniel.

Daniel Dierix is in 1317 ambachtsheer te 's-Heer Arendskerke en betaalde net als zijn neef Aarnoud Dierix en anderen 34d. Zij hebben dus een gelijke portie tienden. Hij wordt eveneens vermeld in de rekening van 1331. Hij moet voor 1342 zijn over- leden, want dan wordt zijn zoon Dieric Danyelssone (2) (zie IVb) genoemd.

IVa. Aarnoud.

Hij wordt voor het eerst genoemd wanneer hij op 26 september 1299 borg staat voor Gillis van den Poele en diens zoon Hen- drik. 3) Aarnoud Dierix wordt in de rekeningen van 1317 en 1331 samen vermeld met zijn neef Daniel Dierix. Ook hij is overleden voor 1342, want dan is sprake van Jan Arnoudssone. 4) Hij was landmeter voor de graaf: "ende dese tiende was gheme- ten, dat si groet was, bi Arnoud Dierics". 5) Tevens trad hij in 1331 op als belastinginner. 6) Naast zijn bezittingen in 's-Heer Arendskerke had hij ook nog 3½ m "in officio illorum de Barsdorp". 7)

IVb. Diederik.

Dieric Danyelssoon is ambachtsheer in de rekening van 1342. Hij overlijdt in 1351, want op 6 september van dat jaar verkoopt de graaf het bezit van Dirk Danielsz. aan Arend Dirkzoon van 's-Heer Arendskerke. 8)

Va. Jan.

Jan Arnoudsone is in 1342 ambachtsheer. Als Jan Arndtsone van Ser Arentskerke wordt hij samen met Jan van Scenghe op 25 september 1352 benoemd als hoofdman van 's-Heer Arendskerke en Baarsdorp. 9)

Vb. Arend.

In verband met de verkoop van goederen van de overleden Dieric Danyelssoon (zie IVb) aan een zekere Arend Dirkszoon moet dit eigenlijk wel een vader/zoon-verhouding zijn.



Noten:

- 1) Van den Bergh, OHZ II, nr. 825.
- 2) Smit, Rekeningen II, blz. 314.
- 3) Van den Bergh, OHZ II, nr. 1083.
- 4) Smit, Rekeningen II, blz. 314.
- 5) Hamaker, Rekeningen I.
- 6) Hamaker, Rekeningen I, blz. 213.
- 7) Hamaker, Rekeningen I, blz. 356.
- 8) Dekker, Zuid-Beveland, blz. 230, zie ook Van Visvliet, oud archief II, regist nr. 550, blz. 79.
- 9) De Smit, 's-Heer Arendskerke, blz. 21.

Hoofdstuk 4.4.
Geslacht Van Schengen. Familie IV.

Inleiding.

Zij worden afwisselend Van den Poele of Uten Poele genoemd. De eerste keer dat we deze naam tegenkomen is in de oorkondenreeks, waarin melding wordt gemaakt van de Zeeuwse edelen die ontevreden zijn over de houding van graaf Floris V ten opzichte van het erkennen en handhaven van Zeeuwse rechten. Een groot aantal edelen, waaronder Gillis van den Poele met zijn zoon Hendrik en Colin van den Poele, erkennen de Vlaamse graaf als hun leenheer.

In de jaren durende vetes, waarin dan voor de Vlaamse graaf, dan weer voor de Hollandsche graaf wordt gekozen, spelen vooral leden van het geslacht Van Borsele een grote rol, met in hun kielzog veel leden van de wat lager in rangorde geplaatste adellijke families.

Ser Gillis van de Poele komt uit het bekende geslacht Van Schenge, gezien zijn zegel. Tien besanten (4-3-2-1) met een barensteel met 5 hangers. Uit deze laatste toevoeging kunnen we konkluderen dat hij zeker als 4e of 5e zoon uit zijn geslacht moet worden gezien.

Hij zal zich naar zijn kasteel ten oosten van 's-Heer Arendskerke hebben genoemd, gelegen aan de huidige Westhofsezandweg richting Baarsdorp in de Poel.

De hoofdtak Van Schenge, eveneens genoemd bij de ontevreden Zeeuwse edelen, bewoonde het kasteel even ten noorden van 's-Heer Arendskerke. Niet geheel duidelijk is de positie van Colin van den Poele, die geen Van Schengenzegel voert maar het Van Borselenwapen, zoals ook de bekende Jan Mulart, één van de zonen van Hendrik Wisse van Borselen, gehuwd met Clarissa van Gaveren, had. Waarschijnlijk moeten we in Colin de stamvader van het later genoemde geslacht Uten Poele zien.

Het moet ook niet als een onmogelijkheid worden beschouwd dat stamvader Ser Gillis van den Poele gehuwd is geweest met een tot nu toe onbekende dochter van Pieter of Florens van Borselen. We zien tenminste Gillis altijd samen optreden met leden van het geslacht Van Borselen.

De namen van zijn kinderen behoren dan ook tot de groep voornamen die tot dan toe gevoerd worden bij de Van Borsele-clan, nl. Jan, Pieter, Florens en Hendrik.

Colin van den Poele, die dus het gebroken Van Borselen-wapen voert, moeten we in de tak van Hendrik Wisse van Borselen zoeken, gezien de voornamen van het geslacht Uten Poele, waar Wisse een zogenaamde gidsnaam is. Verder hebben de Uten Poeles in de 14e eeuw juist bezittingen in die ambachtsheerlijkheden waarin Jan Mulart van Borselen bezittingen had, zoals in Wissenkerke, Kloetinge en 's-Heer Hendrikskinderen, maar ook in Sabbinge op het eiland Wolfaartsdijk.

Het bezit van de Van de Poeles.

	<u>Synoutskerke</u>	<u>'s-Heer Arendskerke</u>
Dieric Florenss.	53 m/100 r	135 m/125 r
Jan Gillis Janss.	53 m/100 r	104 m/ 50 r
Jan Heynric ser Gilliss.	53 m/100 r	104 m/ 50 r

Genealogie.

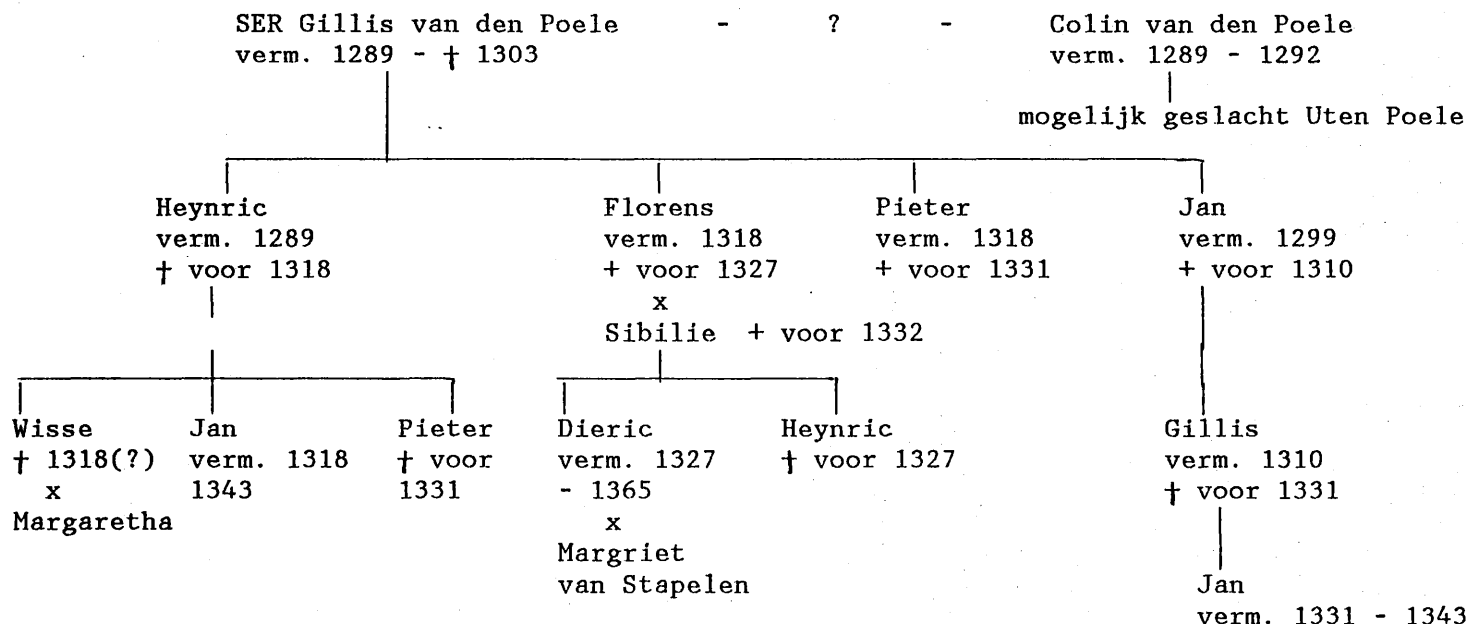

I.A. Gillis van den Poele.

Hij is één van de weinigen uit de Van Schenge-familie die zich ridder mag noemen.

Dat hij van oorsprong uit de Van Schenges komt is duidelijk te zien aan zijn wapen. Dit vertoont "dix besants (4,3,2,1), on tourteaux surmonté d'un lambel a cinq pendants". Zijn zegelopschrift luidt: "Egidii de Poele militis". 1)

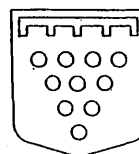

In de periode 1289 tot aan zijn dood in 1303 (2) is hij samen met zijn zoon Heynric betrokken bij de opstand van een aantal Zeeuwse edelen, onder aanvoering van de Van Borselens, tegen de Hollandse graaf. 3) Wanneer ze als bannelingen uitwijken naar Vlaanderen krijgt hij een jaaruitkering van 230 pond Vlaams. 4)

In het voorjaar van 1296 volgt een verzoening met graaf Floris V. Hiervan getuigen twee oorkonden.

1e: Op 26 maart 1296 verklaren graaf Floris V en Katarina, vrouwe van Voorne, dat zij binnen een jaar uitspraak zouden doen over de schade die Wolfard, Raas en Jan Mulart van Borsele en Gillis van de Poele door hun verbanning hadden geleden. 5)

2e: 1 mei 1296 verbinden Wolfard, Raas en Jan Mulart van Borsele en Gillis van den Poele zich met graaf Floris V. 6)

11 oktober 1299 (7) komt Gillis eigenlijk voor het laatst voor in het oorkondenmateriaal, wanneer hij samen met Jan van Borsele en Hendrik van Zoutelande borg staat, dat een aantal Van Borselens in de gevangenis van de graaf van Holland weerkeren.

Nog tijdens zijn leven koopt hij 160 gemeten ambacht in het nabijgelegen Sinoutskerke, dat na zijn dood vervalt aan zijn zonen Hendrik, Floris en Pieter (Jan is dan al overleden).

Hij is mogelijk gehuwd geweest met een (bastaard)dochter van Pieter of Florens van Borselen. Waarschijnlijk is hij gesneuveld tijdens de Vlaamse inval bij Arnemuiden. Smallegange vermeldt abusievelijk 1203.

I.B? Colin van de Poele.

Huldigt op 1 augustus 1292 samen met vele Zeeuwse edelen de Vlaamse graaf.

Hij zegelt met het volgende wapen:
une cotice et une fasce brochante.

Zegelopschrift:

"S. Coll.n". 8)

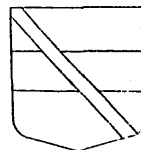

Komt daarna niet meer voor. Hij is zeer waarschijnlijk geen Van de Poele, maar hijzelf of zijn nageslacht neemt later mogelijk de naam Uten Poele aan.

II.A. Hendrik Gilliszoon.

In de oorkonde uit juni 1290 (9) zien we dat Hendrik zich voegt bij de ontevreden edelen, waaronder zijn vader ridder Gillis van den Poele, waarmee hij samen uitwijkt naar Vlaanderen. Daar ontvangt hij een jaarrente van 200 pond Vlaams. 10)

In oktober 1299 belooft vader Gillis van den Poele dat hij zijn zoon Hendrik in de gevangenis te 's-Gravenhage zal afleveren en daarna zelf naar Haarlem gaat om zich over te geven. 11)

In 1318 is hij reeds overleden, want dan wordt zijn zoon Jan vermeld onder de tiendenbezitters te 's-Heer Arendskerke. 12) Deze heeft samen met zijn oom Pieter ser Gillissoon (abusievelijk vermeld als "frater suus") elk 5 m/62 r tienden in 's-Heer Arendskerke en Arnemuden(sand).

Hendrik heeft drie zonen: Wisse (waarschijnlijk), Jan en Pieter.

II.B. Florens Gilliszoon.

Bekend als zoon van 's heeren Gillis komt hij voor onder de tiendenbezitters en heeft daar evenveel als de kinderen van zijn overleden broer Hendrik, nl. 10 m/125 r. In die rekening treedt hij op namens "sijns broederskinderen" (13), waarmee de graaf 14 d. van den mete heeft om de heervaart naar Heusden te betalen. 14)

In 1322 koopt hij nog 6 m tienden gelegen in Nisse, Sinoutskerke en 's-Heer Abtskerke van Berwout en Hanne Bettenzoons. Deze tienden behoorden toe aan de Heer van Voorne. 15)

In 1322 bevindt hij zich bij de "trouwe mannen en luden" van de graaf die een uitspraak doet over doodslag te Bergen op Zoom. 16)

Heer Florens is kort voor 1327 overleden want dan wordt zijn zoon Dirk met deze 6 m tienden beleend. 17) Naast zijn zoon Dirk (Dieric) kennen we ook nog een zoon Hendrik (Heynric).

Hij was gehuwd met jvr. Sibilie. Zij is voor 1332 overleden, want in dat jaar wordt hun zoon Dieric vermeldt met 3½ m tienden in Coninchem op Noord-Beveland "die van joncfrou Sibilien, ziere moeder, verstorven waren". 18)

II.C. Pieter Gilliszoon.

We kennen hem uit de lijst van tiendenbezitters te 's-Heer Arendskerke in de rekening van 1318-1319 (19), waar hij samen met zijn neef Jan Henrixs wordt vermeld. Hij komt verder niet meer voor.

II.D. Jan Gilliszoon.

Hij wordt onder de borgen genoemd voor Gillis van den Poele (zijn vader) en diens zoon Heyndric (zijn broer). 20)

Deze is reeds overleden voor 1318, want dan komt zijn kleinzoon Jan Gillis Janss. voor. Maar uit de verdeling van de goederen te Sinoutskerke, waar de 160 gemeten van Ser Gillis in drie gelijke porties van 53 m/100 r is verdeeld, blijkt dat hij een zoon is van Ser Gillis. 20)

Hij belooft op 26 september 1299 zijn vader en zijn broer Hendrik in de gevangenis af te leveren. 21)

III.A. Wisse Heynrixzoon.

Volgens de tiendenopsomming in 1318 is in 's-Heer Arendskerke gegoed Margaretha, "uxor Wisse Heynrixs." met 12 m/150 r. Mogelijk is Wisse een zoon van Heynric ser Gilliszoon en gehuwd met een Margaretha. Het kan ook zijn dat Margaretha een dochter is van Heynric ser Gilliszoon die gehuwd is met een Wisse Heynrixzoon. Er wordt tenminste een Wisse Heynrixs vermeld als tiendenbezitter in Soetinlingskerk op Noord-Beveland.

Er is echter nog een derde mogelijkheid. 22) In een akte van verpachting d.d. 26 oktober 1305 krijgen de zoons en dochters van Margaretha, weduwe van Gillis van Westkerke, een tiende te 's-Heer Arendskerke. Het is bekend dat Symon en Willem van de Westkerke in 1318 een portie van 12 m tienden te 's-Heer Arendskerke hadden (zie hoofdstuk tiendenverdeling). In dat geval zou weduwe Margaretha een tweede huwelijk met Wisse Heynriczoon hebben kunnen aangaan.

Mogelijk is dit dezelfde Margaretha, dochter van Agatha Everdeis die op 22 februari 1293 een tiende pacht te 's-Heer Arendskerke. 23)

III.B. Jan Heynrixzoon.

Hij wordt in 1318 vermeld met zijn oom Pieter bij de tiendenbezitters. In 1331 en 1342 bezit hij tienden te 's-Heer Arendskerke en Arnemuiden (10 m/125 r) en te Ovezande (1 m/200 r).

Verder bezat hij ambachtsporties te 's-Heer Arendskerke (104 m/50 r), Sinoutskerke (53 m/100 r) en te 's-Heer Hendrikskinderen (5½ m/90 r) in "'t gemeene ambocht".

III.C. Pieter.

Bekend als broer van Jan Heynric Gilliss., waarvan in de rekening van 1331 vermeld wordt dat deze 52 m/25 r "aankocht in 't oude ambacht van 's-Heer Arnoudskerke en 16 m in 't nieuwe ambacht van Ser Arnoudskerke, dat es te wetene upt Zant vor Arnemuden ende op Avenzand die minen here anquamen van Pieter, zinen broeder". Verder 26½ m/50 r in Synoudskerke. 24)

Pieter is dus overleden voor 1331.

Opmerkelijk is dat zij bij die gelegenheid dan Uten Poele worden genoemd.

III.D. Dieric Florenszoon.

Op witte donderdag 1327 (25) kocht hij het ambacht van zijn overleden broer Hendrik. Bij deze gelegenheid wordt hij Uten Poele genoemd.

Hij is gehuwd met jkvr. Marijen Godevairdsdochter van Stapele. 26)

Hij leent verder sinds 1327 6 m tienden in de Poel die door zijn overleden vader in leen gehouden werden van Gerard van Voorne. 27) Verder bezat hij als ambachtsheer te 's-Heer Arendskerke en Sinoutskerke respectievelijk 135 m/135 r en 53 m/100 r. Eigenlijk had hij net als zijn neven Jan Heynrics. en Jan Gillis Janss. 104 m/50 r, doch hij koopt de helft van de eigendommen van zijn neef Wulfard Janss. (zie familie V). De andere helft wordt door diens dochter (?) jkvr. Durf gekocht.

In maart 1341 wordt hij genoemd onder de Zeeuwse edelen, die zich neerleggen bij de grafelijke uitspraak inzake doodslag onder andere van Heer Raas van Steeland. 28)

Op 25 september 1352 wordt hij door de graaf benoemd als hoofdman van Wissenkerke en Nisse. 29)

In 1365 moet hij zijn overleden, want dan bevestigt Mechtild van Voorne, vrouwe van Valkenburg, dat 2½ m tienden, die Dieric van de

Heer van Voorne in leen hield, waren overgedragen aan Pieter Willems. 30)

Verder had hij in 1331 nog 3½ m tienden in Coninchem op Noord-Beveland. 31)

IV.E. Heynric Florenszoon.

Slechts bekend dat hij in 1327 gestorven is, waardoor zijn goederen terugvallen aan de graaf. Deze worden gekocht door zijn broer Dieric.

IV.F. Gillis Janszoon.

In 1310 krijgt hij van zijn neef Heynric Ser Gillissoon 1/3 deel van diens geërfde tienden op 't Zant voor Arnemuiden.

Hij moet voor 1331 zijn overleden, want dan wordt zijn zoon Jan Gillis Janss. genoemd.

V.A. Jan Gillis Janss. (verm. 1331 - 1343)

Hij is een achterkleinzoon van Ser Gillis en wordt in 1331 vermeld als tiendenbezitter te 's-Heer Arendskerke (7 m/200 r), Arnemuiden (2 m/225 r) en Ovezande (1 m/200 r).

Verder had hij een ambachtspartie van 104 m/50 r te 's-Heer Arendskerke en 53 m/100 r te Sinoutskerke.

Hij wordt eveneens nog vermeld in de grafelijke rekening van 1342-1343. 31)

Noten:

1) De Raadt, deel III, blz. 139.

2) ARA Brussel, archief Overschie de Neerijssen, inv. 312, blz. 249, "Gillis is verslaghen anno 1303".

Het is echter zeer goed mogelijk dat hij al voor 1302 overleden is, hij komt niet voor bij een 8-tal Zeeuwse ridders die tijdens de Guldensporenslag worden ingehuurd door de stad Brugge. Leefde hij nog dan zou hier zeker bij geweest zijn.

Zie Verbruggen - de slag der Guldensporen en zie ook Van Speybrouck - 1302 compte communal de la ville de Bruges, blz. 151-153.

N.B.: Smallegange zegt dat hij verslagen werd te Arnemuiden, doch noemt abusievelijk het jaartal 1203.

3) In maart 1289 (Van den Berghe Oorkondenboek deel II, nr. 666) beloven verschillende Zeeuwse edelen hulde en manschap aan Guy van Vlaanderen. Als ridders worden vermeld: Jan van Renesse, Wolfert van Borsele, Hugo van Kruiningen, Jan van Maalstede, Wouter van Kruiningen, Hugo van Maerland, Wolfert van Kattendijke en Gillis van den Poele.

Knapen zijn onder andere Florens, Raas en Jan van Borsele. Verder Jan, zoon van de heer ridder Aarnoud, Jan van Scinghe, Jan van Schoudee Pietersz., Nicolaas van Stapele.

In juni 1290 (Van den Berghe Oorkondenboek deel II, nr. 716) dragen de Zeeuwse edelen hun geschil op aan een scheidskommissie.

Buiten de in 1289 genoemde 8 ridders zijn er nog 3 bijgekomen, nl. Dirk van Brederode, Willem van Strijen en Wouter van Berghem. Bij de lagere edelen zien we onder andere de edelen uit 's-Heer Arendskerke: Heinric mins her Gilliszone, Jan van Scenghe en Jan mins her Arnoutszone van der Gous. Uit Wolfaartsdijk: Wouter Zoete van Sabbinghe en Willem Gilliszone van der Muden.

Op 30 oktober 1290 (Van den Berghe nr. 745):

Graaf Floris V vergeeft Wolfard van Borsele alle misdaden tegen hem begaan. Als getuigen:

- Hendrik Wisse, broer van Wolfard
- broeder Jan van Poppenkinderenburch, commandeur van Zantvorden
- heer Gillis van den Poele, ridder
- Philips van Wassenaar.

Op 1 augustus 1292 (Van den Berghe nr. 825) verklaren Wolfard van Borsele en Gillis van den Poele, ridders, samen met 21 andere (lagere) edelen de graaf van Vlaanderen te huldigen, waaronder Raas en Jan van Borsele, Hendrik ser Gilliszoon, Colijn van den Poele, Jan Diedericzoon, Splinter Domlijnszoon, Heinric Bruuszoon. (Origineel in het prov. archief Oost-Vlaanderen met zegels.)

- 4) Van den Berghe, OHZ deel II, nr. 825.
Andere 's-Heer Arendskerkse edelen zijn:
 - zijn zoon Heinrike ser Gillijszone 200 pond
 - Coline van den Poele 80 pond
 - Janne Diederijczone 50 pond
 - Heinrike Bruuszzone 50 pond.
- 5) Van den Berghe, OHZ deel II, nr. 934.
- 6) Van den Berghe, OHZ deel II, nr. 943.
- 7) Van Mieris, OHZ deel I, blz. 609.
- 8) De Raadt, deel III, blz. 139.
Colin heeft een gebroken Van Borsele-wapen, zoals ook Jan Mulart dit voert.
- 9) Van den Berghe, OHZ deel II, nr. 666.
- 10) Van den Berghe, OHZ deel II, nr. 825.
- 11) Idem, zie ook De Smit, 's-Heer Arendskerke, deel I, blz. 32.
- 12) Hamaker, Rekeningen deel I, blz. 78/79.
- 13) Idem, blz. 41.
- 14) Avonds en Brokken, Heusden tussen Holland en Brabant.
- 15) Kort, archief van de Heren van Voorne, blz. 128, nr. 268.
- 16) Van Mieris, OHZ II, blz. 291.
- 17) Kort, archief van de Heren van Voorne, blz. 128, nr. 269.
- 18) Hamaker, Rekeningen I, blz. 468.
- 19) Hamaker, Rekeningen I, blz. 78/79.
- 20) Van den Bergh, OHZ II, nr. 1083.
- 21) Hamaker, Rekeningen I, blz. 319.
- 22) De Smit, 's-Heer Arendskerke, deel I, blz. 32.
- 23) Kort, archief van de Graven van Holland, blz. 206, nr. 1088.
Idem, blz. 204, nr. 1075.
- 24) Hamaker Rekeningen I, blz. 473, blz. 230.
- 25)
- 26) Regesta Hannonensia, blz. 212 - bevestiging van lijftocht 8 april 1333.
N.B. Hij wordt hier Daniël genoemd. Er is wel een Daniël Dieriks van 's-Heer Arendskerke bekend. Vooralsnog gaan we uit van een vergissing en opteren we voor een Dierik Florenss. van (uit) 's-Heer Arendskerke.
- 27) Kort, archief van de Heren van Voorne, blz. 128, nr. 269.
- 28) Van Mieris, OHZ II, blz. 291.
- 29) De Smit, 's-Heer Arendskerke, deel I, blz. 19.
- 30) Kort, archief van de Heren van Voorne, blz. 72, nr. 495 en 496.
- 31) Hamaker, Rekeningen I, blz. 458.
Eveneens 3½ m tienden hadden daar:
 - Jan en Pieter, (Ver)Achtenkinderen;
 - Beele Heynricsdochter.
- 32) Hamaker, Rekeningen II, blz. 241.

Geslacht Van Schengen. Familie V.

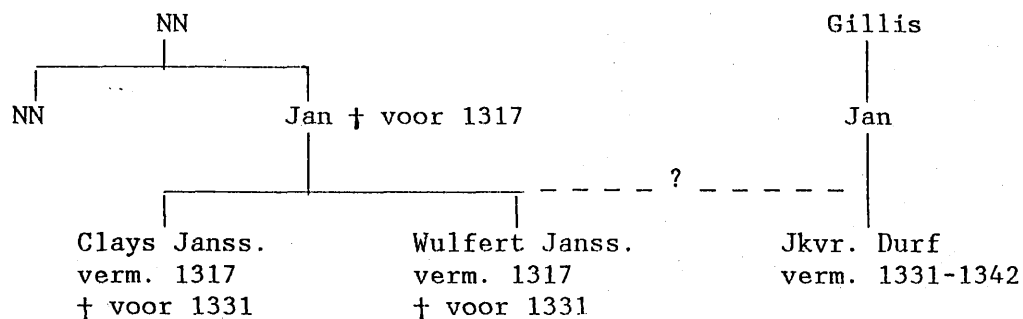

Stamvader NN.

Hij moet een broer geweest zijn van de vader van Ser Gillis van de Poele met een eigendom van 125 m. Dit eigendom wordt gedeeld door twee zonen, die elk 62 m/150 r krijgen. Het gedeelte van zoon NN (zie IIa) wordt gekocht door diens neef Gillis van de Poele (of door diens vader).

IIb. Jan.

Slechts bekend als vader van de zonen Wulfert en Clays, die beiden in 1317 bij de tiendenbezitters te 's-Heer Arendskerke vermeld staan. Zij betalen daar samen een tiendenpacht van 2 sc. 10 d. en dat is evenveel als hun neef Florens sHeren Gillissone betaalt en die had 10 m/125 r in Ser Arnoudskerke et in Arnemuden et de 1 m/200 r in Avesand. 1)
Hij moet dus voor 1317 zijn overleden.

IIIa. Clays Janss.

Clays wordt in de rekening 1317 als eerste vermeld en zal dus ook de oudste zoon zijn. Hij sterft voor zijn broer Wulfard die dan het totale eigendom van zijn vader van 62 m/150 r weer bezit. Hij is voor 1331 overleden zonder kinderen.

IIIb. Wulfert Janss.

Wulfert is een jongere broer van Clays. Hij is voor 1331 overleden, want dan heeft een zekere "joncfrou Durf die Wulfert Janss. waren" 31 m. 2)
De andere helft van zijn bezit gaat naar zijn neef Dierik Florenss., een kleinzoon van Gillis van den Poele. Met hem sterft deze familietak uit.

IIIc. Jvr. Durf.

Mogelijk is zij de joncfrou Dirf, Jan Gilliss.dochter, die 8 m tienden te Zabbinghe die Jan Claiss. "versumede" kocht. 3)

Noten:

- 1) Hamaker Rekeningen I, blz. 78, de verantwoording der tiendenpacht in 1317.
- 2) Hamaker Rekeningen I, blz. 320, "ontfaen van den grote van den mete", rekening van 14 juli 1331 tot 7 april 1333.
- 3) Hamaker, Rekeningen I, blz. 118.

Hoofdstuk 5.

Rekonstrukties tiendenbezit te 's-Heer Arendskerke, Arnemuidensand en Ovesand.

Ook aan de hand van het tiendenbezit kunnen enkele konklusies worden gemaakt. We hebben in die eerste grafelijke rekeningen drie referentiepunten. De rekening van 1318 (Hamaker blz. 78/79), de rekening van 1331 (Hamaker blz. 452/453) en de rekening van 1342 (Smit blz. 332).

Helaas zijn de rentmeesters niet altijd konsekvent geweest. Het tiendenbezit in de verschillende perioden is niet helemaal volledig aangegeven. Bij enkele personen wordt de oppervlakte tienden in 's-Heer Arendskerke, Arnemuidensand en Ovezande netjes uitgesplitst. Bij anderen worden 's-Heer Arendskerke en Arnemuiden samengeteld en een paar keer wordt helemaal geen oppervlakte vermeld, maar alleen het verschuldigde bedrag wat betaald werd.

Het is bekend dat door de belastingplichtigen niet altijd het vereiste bedrag in één keer werd betaald. Het achterstallige werd dan weer bij een volgende rekening verantwoord.

Nu lijkt het dat de hier opgevoerde bedragen ook de werkelijk te betalen bedragen zijn. Bij nader inzien blijkt echter dat niet iedereen evenveel betaalde voor zijn tienden.

Zo betaalde b.v. Florens Gilliss. in 1318 voor 12 m/25 r totaal 34 d.. Dat is 2,81 d. per m. Margaretha uxor Wisse Heynriks. betaalde voor 12 m/150 r slechts 24½ d.. Dat is maar 1,96 d. per m. Arnout en Jan van Scenghe en hun neef Arnout Gilliss. betaalden weer 2,57 d. per m.

Wanneer we 2½ d. per gemet als gemiddelde aanhouden kunnen we ook ongeveer het tiendenbezit uitrekenen van diegenen waarvan alleen het te betalen bedrag is ingevuld. Hughe Wrede, Willem Colinss. en Pieter Colinss. betaalden elk 16 d.. Zij moeten dan 6,4 m hebben ofwel ca. 6 m/120 r.

Pieter en Jan Bruus betalen elk 24 d. en hebben dus 9,6 m. Dit is ca. 9 m/180 r.

Totaal hebben de 17 ambachtsheren die tiendenbezittingen hebben in 's-Heer Arendskerke, Arnemuidensand en Ovezand 180 m/20 r.

Dat klopt ook redelijk met de gegevens uit 1331 en 1342, toen respectievelijk 173 m/275 r en 179 m/150 r werd verantwoord.

Eigenlijk is de rekening uit 1331 het volledigst, omdat daar de afzonderlijke tiendenbezittingen in de drie ambachten worden uitgesplitst, uitgezonderd de tienden van de hoofdtak Van Schenge (familie I), die als een geheel worden vermeld.

Vergelijken we het oppervlakte tienden te Ovezande in 1331 met dat van 1318, dan is er slechts een verschil van 1/200. Dit kan natuurlijk een verschil zijn ten gevolge van de onvolledige gegevens die aan de hand van een aangenomen gemiddelde prijs per gemet zijn berekend.

De rekening 1331.

Deze is dus het meest volledig en geeft meer informatie dan de rekeningen uit 1318 en 1342. Bij enkele familietakken is het bezit nog oorspronkelijk.

Het blijkt dat wegens overlijden of anderszins tiendenpakketten te koop zijn geweest (Margarethe 12½ m en het deel van de Westkerkes 12 m). Kopers daarvoor zijn duidelijk Florens Gilliss. of diens zoon Dierik (12½ m), Arnoud van Scenghe (11 m/125 r) en Hughe Wrede of diens zoon Colin (ca. 21 m/80 r).

Ook hier blijkt weer de nauwe familieverhoudingen tussen Hughe Wrede, Colin en Bruus bij de verhouding van de tiendenporties in Ovezand en Arnemuidensand.

De rekening 1342.

Deze is duidelijk overgeschreven van de rekening 1332, want het foute totaal bij Arnoud Dierixs is nog steeds aanwezig.

Ook nu heeft Arnoud van Scenghe er weer tienden bij gekocht (5 m). Dat geldt eveneens voor Pieter Colinss. (11 m/100 r). Deze laatste zijn gekocht van de overleden Jan Bruuss.. De 5 m die Arnoud van Scenghe meer heeft dan in de rekening van 1332 zijn daar abusievelijk niet vermeld. Aan wie ze hebben toebehoord is niet geheel duidelijk.

Resumerend.

In totaal is er dus 180 m + tussen de 20 en 150 r tienden in het gezamenlijke ambacht van 's-Heer Arendskerke, Arnemuidensand en Ovesand.

Omdat Arnemuidensand en 's-Heer Arendskerke veelal samengeteld zijn, moet dit Arnemuidensand beduidend ouder zijn dan Ovesand, waarvan de tiendenoppervlakten nog altijd apart worden aangegeven.

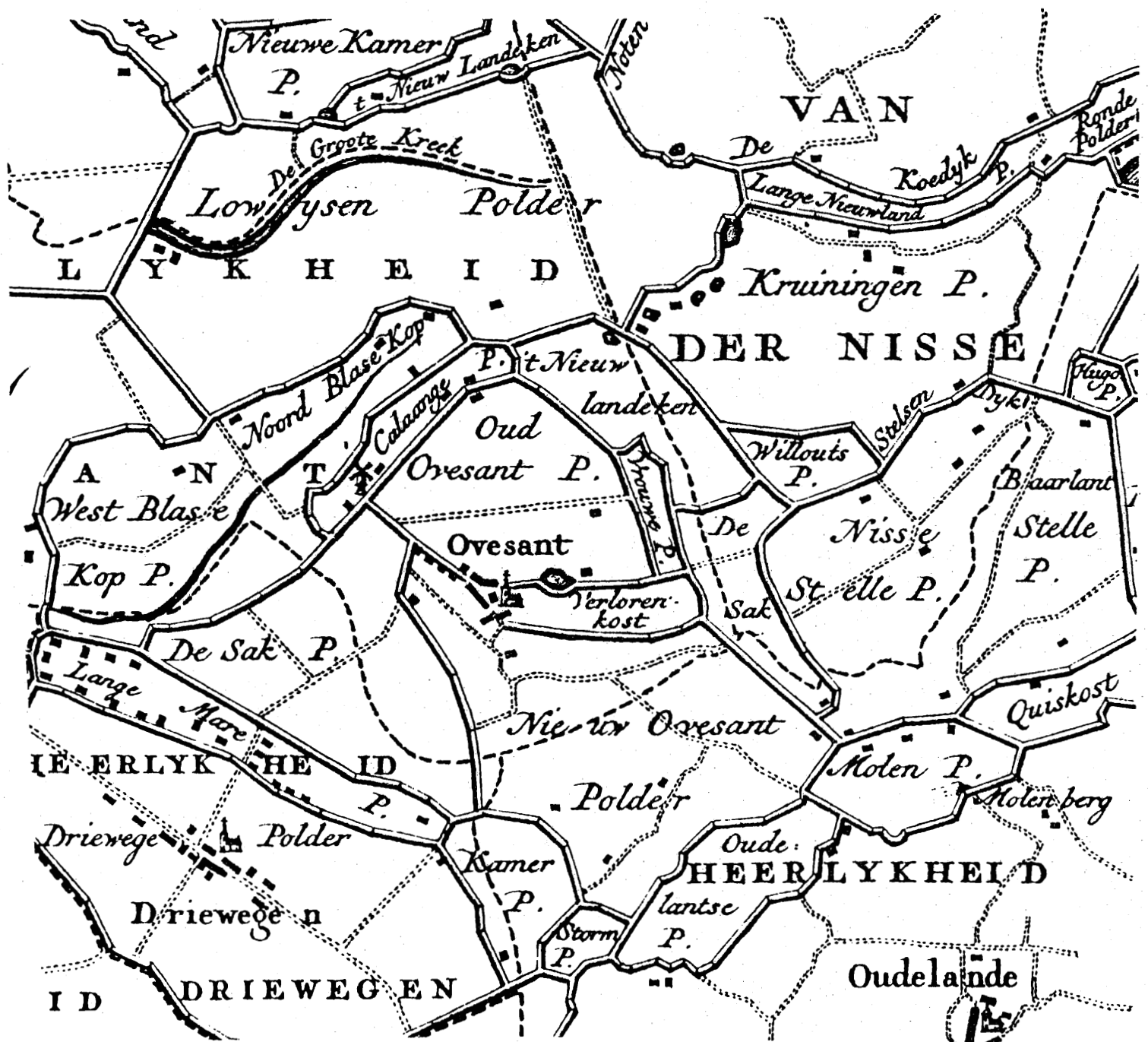

Naam	1318 SHAK	1318 Arn.	1318 Ovz.	Oppervlakte totaal	betaald	Naam	1332 SHAK	1332 Arn.	1332 Ovz.	oppervl. totaal	betaald	Naam	1342 SHAK	1342 Arn.	1342 Ovz.	Oppervl. totaal	betaald
Florens Gilliss.	(7/200)	(2/225)1)	1/200	12/25	34 d	Dierik Florenss.	20/50	2/225	1/200	24/175	58½ d	Dierik Florenss.	-	-	-	24/175	58½ d
Pieter Giliss.	5/62	-	1/200 2)	6/262	17 d 6)	Jan Gillis Janss.	7/200	2/225	1/200	12/ 25	34 d 8)	Jan Gillis Janss.	-	-	-	12/25	34 d
Jan Heynrixs 5)	5/62	-	1/200 2)	6/262	17 d 6)	Jan Heynric Gilliss.	7/200	2/225	1/200	12/ 25	34 d	Jan Heynric Gilliss.	-	-	-	12/25	34 d
Margaretha	12/150	-	-	12/150	24½ d 6)	-	-	-	-	-	-	-	-	-	-	-	-
			5 m														
Clays Janss.	(7/200)	(2/225)1)	1/200 2)	12/25	34 d	-	-	-	-	-	-	-	-	-	-	-	-
Wulfard Janss.	(7/200)	(2/225)1)	1/200 2)	12/25	34 d	-	-	-	-	-	-	-	-	-	-	-	-
			3m/100r														
Arnoud Dierixs	(7/200)	(2/225)1)	1/200 2)	12/25	34 d	Arnoud Dierixs	7/200	2/225	1/200	12/25 7)	34 d	Jan Arnoudss.	-	-	-	12/25 7)	34 d
Daniel Dierixs	(7/200)	(2/225)1)	1/200 2)	12/25	34 d	Daniel Dierixs	7/200	2/225	1/200	12/25	34 d	Dieric Danielss.	-	-	-	12/25	34 d
			3m/100r														
Arnoud Gilliss.	18/-	samen	3/-	21/-	54 d	Arnoud Gilliss.	18/-	samen	3/-	21/-	54 d	Arnoud Gilliss.	-	-	-	21/-	54 d
Arnoud van Scenghe	9/-	-	1/150	10/150	27 d 3)	Arnoud van Scenghe	20/125	samen	3/50	23/175	61 d	Arnoud van Scenghe	-	-	-	28/175	61 d
Jan van Scenghe	9/-	-	1/150	10/150	27 d	Jan van Scenghe	10/-	samen	1/150	11/150	27 d	Jan van Scenghe	-	-	-	11/150	27 d
			6 m														
Hughe Wrede	(2/220)	(2/100)	(1/100)	(6/120)	16 d 4)	Colin Hughe Wreedens.	24/-	2/100	1/100	27/200	65½ d	Colin Hughe Wreedens.	-	-	-	27/200	65½ d
Willem Colins.	(4/170)	(1/50)	(-/200)	(6/120)	16 d 4)	Willem Colinss.	3/250	1/50	-/200	5/200	16 d	Willem Colinss.	-	-	-	5/200	16 d
Pieter Colins	(4/170)	(1/50)	(-/200)	(6/120)	16 d 4)	Pieter Colinss.	-	1/50	-/200	1/250	7 d	Pieter Colinss.	-	-	-	13/50	39 d
			2m/200r														
Pieter Bruuss.	(7/230)	(1/50)	(-/200)	(9/180)	24 d 4)	-	-	-	-	-	-	-	-	-	-	-	-
Jan Bruuss.	(7/230)	(1/50)	(-/200)	(9/180)	24 d 4)	Jan Bruuss.	7/200	2/100	1/100	11/100	32 d	-	-	-	-	-	-
			1m/100r														
Willem + Symon Westkerke	12/-	-	-	12/-	?	-	-	-	-	-	-	-	-	-	-	-	-
Totaal	?	?	21m/200r	180/20			?	?	20/-	175/150						180/150	

- Hier zijn eveneens de oppervlakten uit 1331 ingevuld, om zo te komen tot het aantal tienden te 's-Heer Arendskerke.
- Gekorrigerd naar de oppervlakte van 1331 n.l. 1m/200r in plaats van 1m/225r.
- Ook in de rekeningen van 1331 en 1342 worden hun tienden niet gespecificeerd, maar als gezamenlijke oppervlakte aangegeven. Arnoud en Jan zullen - hoewel niet vermeld - toch ook tienden te Arnemuidenzand hebben. Na de dood van hun vader Jan is diens portie eerlijk verdeeld. Samen hebben ze evenveel als hun neef Arnoud Gilliss.
- De gemiddelde cijns van 2½ d. per m. is gebruikt om de totale oppervlakte te berekenen.
- Hoewel de rekening hem als "frater suus" betitelt weten we dat het geen broers zijn maar neven.
- Zij betalen een ander bedrag per m.
- Er is een optelfout gemaakt. De rentmeester geeft hier 11½ m/25r ofwel 11/175.
- "in eisdem locis".

Hoofdstuk 6.

Berekening oppervlakte van het eiland Ovezande in 1318.

Bij het beschouwen van de bede voor de heervaart naar Heusden blijkt dat de ambachtsheren van 's-Heer Arendskerke over 1.098 m worden aangeslagen. Het ambacht 's-Heer Arendskerke wordt verdeeld in het oude land van 's-Heer Arendskerke van 300 m, de rest van de oppervlakte van in totaal 1.500 m (volgens de rekening van 1331-1333) bestond uit nieuw bedijkte polders, direkt aangedijkt aan dit "oude land" en de eilanden Arnemuidenzand en Ovezand.

Bij de bede voor de heervaart naar Heusden werden de ambachtsheren van 's-Heer Arendskerke als volgt aangeslagen: 1)

	aanslag	totale oppervl.	vrije oppervl.	vrije in %
Florens sheren Gillissone en sijns broeders kinder	45 m	312 m	267 m	85,6
Arnoud Gilliss.	35 m	250 m	215 m	86
Arnoud van Schenghen	35 m	250 m	215 m	86
Hughe Wreede ende sine broedere	20 m	143 m	123 m	86
Bruisch kinder	<u>20 m</u>	<u>143 m</u>	<u>123 m</u>	86
Totaal	155 m	1.098 m	943 m	85,9

Het verschil tussen de aanslagen oppervlakte in 1331 en de oppervlakte in 1317 bedraagt dus 1.500 m - 1.098 m = 402 m.

We moeten er van uitgaan dat niet alle ambachtsheren direkt betaalden. Zo missen we in deze opgave leden van familie V (zie hoofdstuk 2.1). Dit soort inkomsten wordt door latere (ons onbekende) rekeningen verantwoord bij de post "achterstallen".

Desondanks blijft er nog een verschil in oppervlakte tussen de opgaven uit 1317-1319 en 1331-1333. Het komt ons voor dat de nieuw bedijkte opwas Ovezande nog niet meeberekend is in deze aanslag.

Volgens opgave van Wilderom 2), die zich baseert op oppervlakten zoals die door Pieters en Van Empel worden gegeven 3), is de grootte van de eerste bedijkte polders van Ovezande als volgt:

Oud Ovezandepolder	ca. 61 hectare
Verloren Kostpolder	ca. 25 hectare
Vrouwenpolder	<u>ca. 7 hectare</u>
Totaal	ca. 93 hectare.

Omgererekend in gemeten Bloois c.q. Schouws 4) is dit respectievelijk (vermenigvuldigd met de factoren 2.548 en 2.399) 237 m of 223 m.

Wanneer we er van uitgaan dat in 's-Heer Arendskerke de Blooise maat werd gevoerd, dan zal de oppervlakte van het eiland Ovezande ongeveer 237 m zijn geweest. Deze oppervlakte komt wel aardig overeen met het aantal gemeten tienden waarover in datzelfde jaar betaald moest worden. Dit was in totaal 21 m/200 r (zie hoofdstuk 4). 5)

Als dit 10% is geweest van de oppervlakte dan is het eiland Ovezande ca. 217 m geweest. De resterende gemeten zouden kerkelijk bezit geweest kunnen zijn.

Noten:

1) Hamaker, Rekeningen I, blz. 41.

De berekening van het vrije heeft als volgt plaatsgevonden:

Er is aangenomen dat het ambacht van de kinderen van Ser Gillis van den Poele in 1317 evengroot was als dat in 1331, nl. 312 m. Gezien de aanslag van 45 m levert dit een vrije op van 86%. Het

blijkt dat deze berekening ook bij Arnoud Gilliss. en Arnoud van Scenghe klopt. Hieruit volgen dan ook de bezittingen van Hughe Wreede en Bruusch.

- 2) Wilderom, Tussen Afsluitdammen en Deltadijken, deel III, blz. 147, 148.
- 3) Pieters en Van Empel, Zeeland door de eeuwen heen, deel I, blz. 309.
- 4) Encyclopedy voor Zeeland, deel II, blz. 290.
1 gemet Bloois = 0,3924 ha en 1 gemet Schouws = 0,4168 ha.
- 5) Zie ook Hamaker, Rekeningen I, blz. 78/79.



- De vergraven kasteelberg bij 's-Heer Arendskerke

Hoofdstuk 7. Het eiland Wolfaartsdijk.

De oudste vermeldingen.

De oudere geschiedschrijvers willen in de brief van Keizer Otto II uit 976 (1), waarin deze een gebied als volgt beschrijft: "in Pago Bevelanda omnen tenram a suthera Sutflita usque Curtagosam et Campan", het eiland Wolfaartsdijk zien. Waarschijnlijk zal er in die tijd geen sprake zijn van een afzonderlijk eiland, maar van een aaneengesloten gebied wat pas later, na de stormvloed van 1114 en zeker die van 1134, door diepe zeearmen en kreken in afzonderlijke delen gesplitst werd. De namen die op dijk eindigen kunnen volgens Dekker (2) niet ouder zijn dan de 11e eeuw.

De geschreven geschiedenis van een afzonderlijk Wolfaartsdijk zal voor ons dan ook beginnen na de stormvloed van 1134. Enkele jaren daarna geeft het kapittel van St. Pieter te Utrecht de tienden en enkele andere voorrechten in 1147 aan Boudijn en Doedijn van Skinghe. 3) Zij worden vergund de halve tiend over de grond die zij binnen het gebied van het kapittel zullen bedijken en ontginnen. Dit wijst er op dat voordien een groot landverlies is geleden. 4)

Het eiland.

De benaming Wolfaartsdijk is hier gegeven aan een groter gebied, in dit geval een eiland, dat in verschillende ambachten is verdeeld. Wat dat betreft zien we overeenkomst met de naam van het eiland Borsele, waarna pas later het dorp Borsele is genoemd. Ditzelfde heeft plaatsgevonden op Wolfaartsdijk, waar het dorp Oostkerke in later eeuw de naam van het eiland heeft gekregen, hoewel in 1216 nog sprake is van de kerk te Wulfardsdike.

De ambachten die genoemd werden in de grafelijke rekeningen uit de eerste helft van de 14e eeuw zijn van west naar oost: Mude - 550 m, Westkerke - 1447 m/295 r, Zabbinghe - 1450 m en Oostkerke met Hongersdijk 900 m.

In 1331 had het hele eiland dus een oppervlakte van ca. 3347 m. Dat is ongeveer even groot als de Poelambachten 's-Heer Abtskerke, Sinoutskerke en Baarsdorp samen.

Zabbinghe was het middelste dorp met een kasteel, maar ook bij de andere dorpen Oost- en Westkerke zullen wel versterkte huizen gestaan hebben, overeenkomstig de belangrijkheid van de adellijke geslachten die daar hun bezittingen hadden. Bij Muden is in ieder geval eveneens bekend dat er een kasteel heeft gestaan.

Overstromingen.

Evenals de andere delen in Zeeland heeft ook het eiland Wolfaartsdijk zijn ups en downs gehad in de geschiedenis. Regelmatig maken de bronnen gewag van overstromingen en landverlies, dan weer van herbedijkingen. Melis Stoke schrijft in zijn rijmkroniek over het jaar 1288 dat toen Zeeland geheel verdronk, Walcheren en Wolfaartsdijk gespaard bleven.

Erger was de storm op 23 november 1334 toen grote delen van Zabbinghe en geheel Oostkerke met Hongersdijk verdwenen. 5) In 1358 en 1370 werden octrooien uitgegeven om de ondergelopen landen weer te bedijken. Gottschalk meent dat niet 1334 maar in latere jaren het land overstroomd is. 6) In ieder geval kunnen in de rekening van 1342 (7) de tienden te Hongersdijk niet meer geïnd worden "daer niet of ontfaen er es".

Ook daarvoor is er enig landverlies geleden. Zo trekt in 1331 Gillis Janss. van den Waarde een "utslaghe" van 3 m/100 r af van zijn bezittingen te Zabbinghe, Bartoen van der Oostkerken heeft een "utslaghe"

van 13 m. In Westkerke was dit 11 m, verantwoord door de eigenaars Pieter en Symon Symonss.

Toen in 1370 Oostkerke bedijkt werd, kregen de eigenaren 7 jaar vrijheid van schot en heervvaart. 8)

De dorpen.

In een oorkonde van 5 februari 1216 (9) bevestigt Paus Innocentius het kapittel van St. Pieter in het bezit van een aantal kerken. Hierin is sprake van de kerken te Wulfardsdike en te Sabbinghe. Pas nadat in het ambacht Westkerke een gelijknamige parochie was gesticht, zal Wulfardsdike Oostkerke zijn genoemd. Vooral het dorp Zabbinghe is weer een van die typisch Middeleeuwse nederzettingen, waarvan de grondvorm van het dorp - de kerk in het midden op de terp, met rondom de huisjes waardoor een pleinfunctie ontstond - heden ten dage nog goed is waar te nemen.

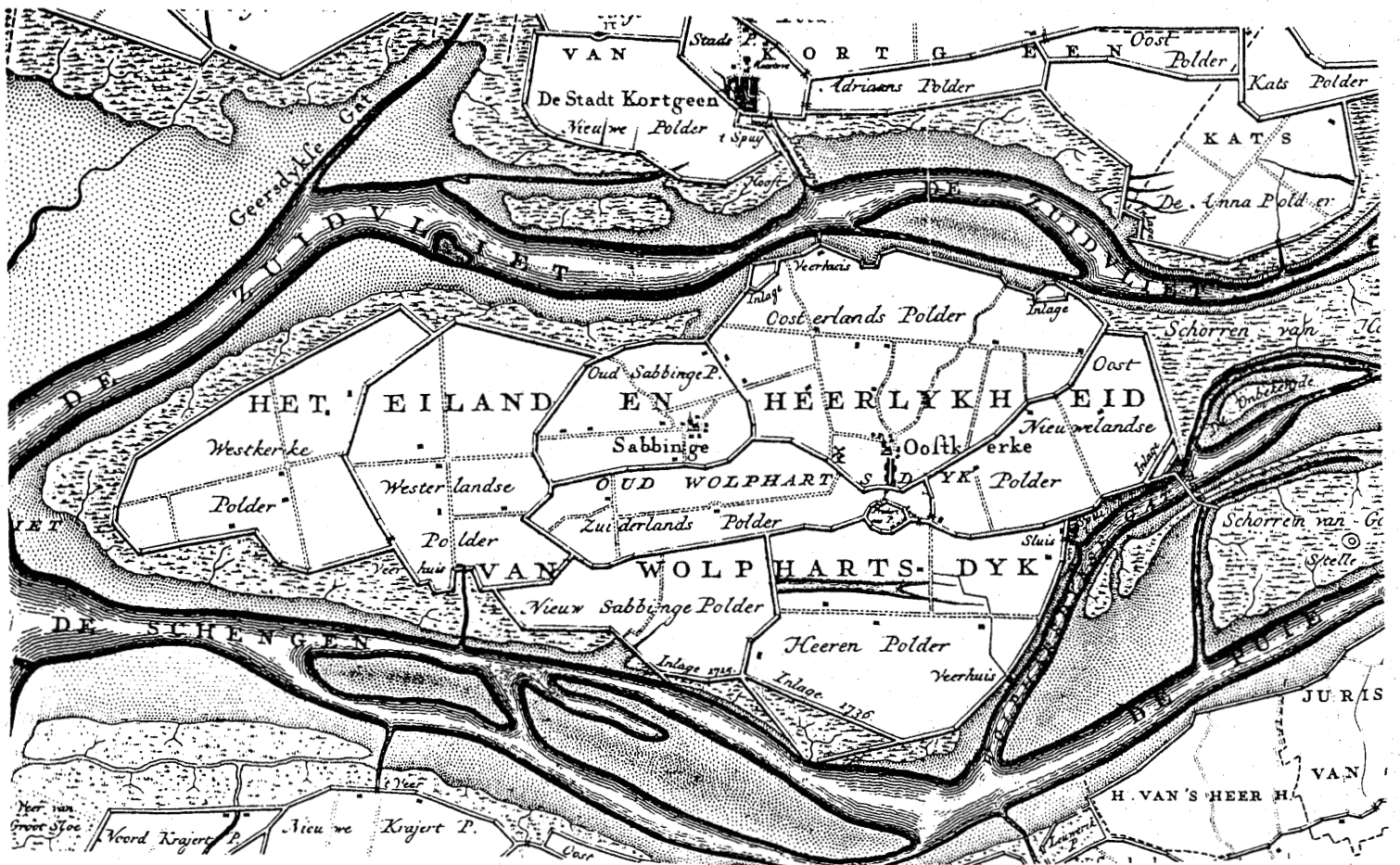

Noten:

- 1) Koch, OHZ, nr. 46.
- 2) Dekker, Zuid-Beveland, blz. 32 en 33.
- 3) Koch, OHZ, nr. 124.
- 4) Dekker, Zuid-Beveland, blz. 106-107.
- 5) Dresselhuis, Wandelingen, blz. 169.
- 6) Gottschalk, Stormvloeden I, blz. 319-321.
- 7) Smit, grafelijke rekeningen II, blz. 324-325.
- 8) Dekker, Zuid-Beveland, blz. 454.
- 9) Koch, OHZ I, nr. 361.

KADASRALE SITUATIE
CA. 1830
OUD SABBINGE

I KASTEEL

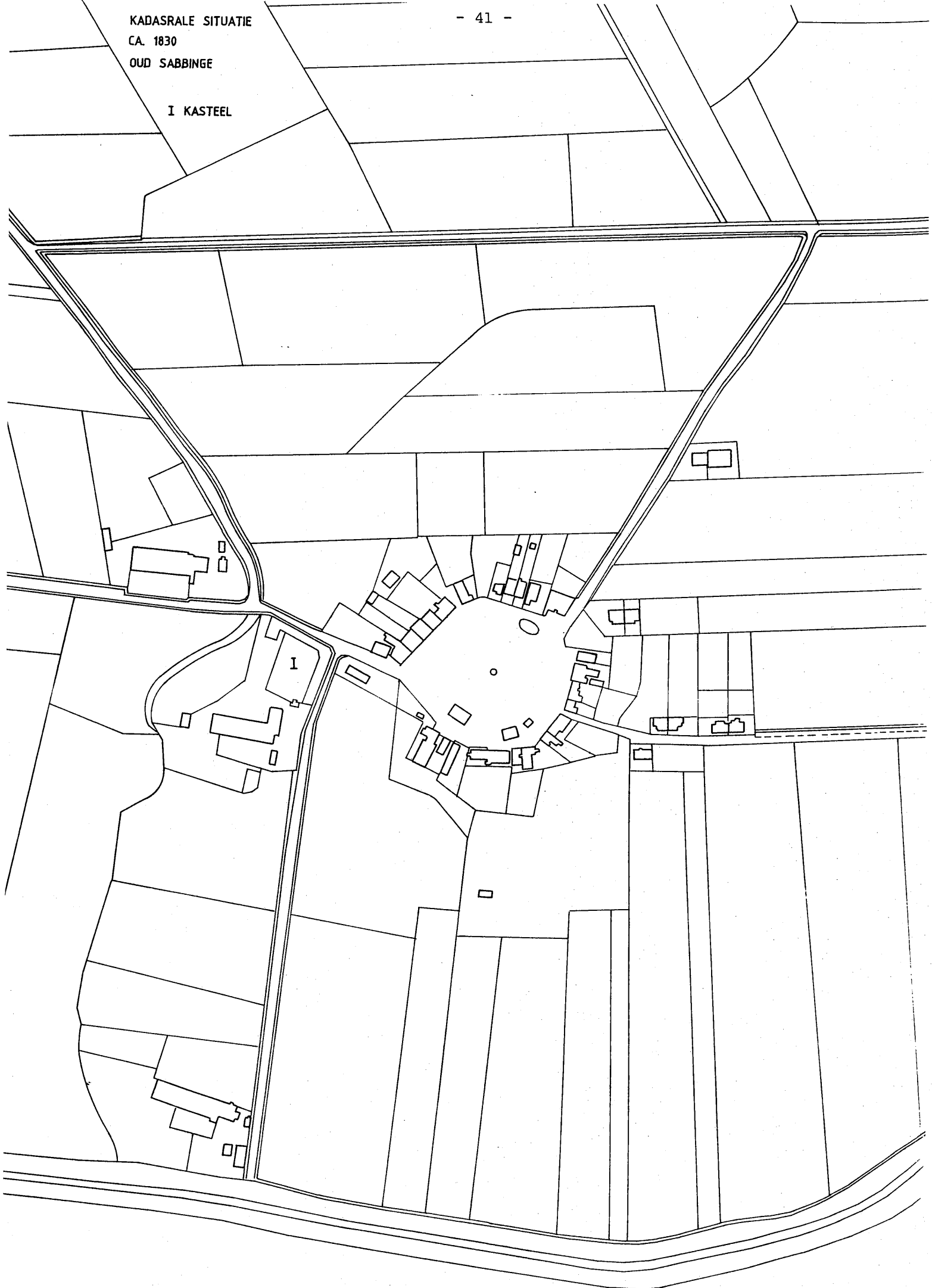

Hoofdstuk 8.1.

De geslachten Van Schenge en Van Sabbinge te Wolfaartsdijk.

Inleiding.

In het vorige hoofdstuk hebben we gezien dat de Van Schengens aan beide zijden van De Schenge oorspronkelijk een gezamenlijke stamvader moeten hebben gehad of op zijn minst broers moeten zijn geweest, waarbij de ene te 's-Heer Arendskerke zijn bezittingen had, terwijl de andere op Wolfaartsdijk bleef, want de alleroudste vermelding van leden van het geslacht geeft een zekere verbondenheid aan met Wolfaartsdijk, zodat we aannemen dat de oudste oorspronkelijke tak de Van Schengens op dat eiland gevestigd is en dan met name is gegoed in de ambachten Westkerke en Sabbinghen.

Het is niet ondenkbeeldig dat we net als te 's-Heer Arendskerke te maken hebben met één familie, bestaande uit verschillende takken, die zich noemen naar hun ambacht. In ons geval zouden de Wolfaartsdijkse Van Schengens dezelfde stamvader kunnen hebben als de Van Sabbingens, en misschien zijn ook wel de geslachten Van de Oostkerke, Van Muden en Van de Westkerke terug te voeren op de oorspronkelijke hoofdtak. Op zijn minst zullen er direkte huwelijksbanden zijn tussen de Van Scenghes en de Van Zabbinghens. 0) In ieder geval is het bekend dat leden van het geslacht Van Sabbinghe eveneens de 10 besanten in het familiewapen voeren. 1)

Hoewel de ambachtsoppervlakten door vervreemding onderling niet altijd geheel duidelijk zijn en er "vreemde" families zoals Van der Waarde en Uten Poele grote oppervlakten van honderden gemeten opkopen, zijn we er ten dele ingeslaagd om de familievertakkingen op te stellen voor de ambachtsgerechtigden in Sabbinghe en Westkerke, middels toepassing van de regels van het Zeeuwse erfrecht.

Het geslacht Van Scenghe tot 1316.

Na de vermeldingen van het geslacht "De Skingha" in 1147, 1198 en 1237, zoals vermeld in Hoofdstuk 1 bij de 's-Heer Arendskerkse tak, wordt pas in het jaar 1270 de naam Van Scenghe weer vernoemd. Het betreft hier een oorkonde van 29 mei 1270, waarbij graaf Floris V aan Johannes (Jan) van Scenghen de ambachten in leen geeft die hem (de graaf) waren aan bestorven. 2)

Is dit dezelfde Jan, die in 1279 de helft van de tienden krijgt te Sabbinge en Westkerke (3) en in 1280 wordt beleend met de tienden van zijn vader Willem en (zijn moeder?) Elisabeth Doedinsdochter? 4)

Is het ook dezelfde Wolfaartsdijkse Jan van Scenghen die in 1289-1292 wordt genoemd bij opsomming van ontevreden Zeeuwse edelen (5) en die in 1291 borg staat voor Wouter van Kruiningen (6) en nogmaals in 1297 borg staat voor Jan van Renesse? 7) Is dit ook de baljuw Jan van Scenghen die door graaf Willem II wordt gevraagd de Middelburgse abt te korrigeren (8) en de medebezegelaar van het verdrag met graaf Willem II over de Zeeuwse tienden van het kapittel van St. Pieter (9) en over wiens testament in 1316 (10) een uitspraak wordt gedaan?

A. de Smit (11) meent dat hier sprake is van één en dezelfde Jan van Scenghen, die hij plaatst in de 's-Heer Arendskerkse tak. In ieder geval zal hij het mis hebben bij de Jan die uitdrukkelijk wordt beleend met goederen te Wolfaartsdijk in de periode 1270-1280, terwijl er omstreeks 1290 bij de Zeeuwse opstand tegen graaf Floris V twee Jan van Scenghens naast elkaar voorkomen. De ene bij de Zuid-Bevelandse edelen, de andere bij de Wolfaartsdijkse opsomming. Tot de 's-Heer Arendskerkse tak behoort in ieder geval ridder Jan van Scenghe, die in 1315 sterf en waar in 1316 zijn zoon Arnout en dochter Marie, die gehuwd was met Gillis Willems. van Maelstede, als erfgenamen worden genoemd, want onder de tiendenbezitters van Wolfaartsdijk worden in de

rekening 1318-1319 (12) noch een Arnout, noch een Marie genoemd, terwijl bij de tiendenverdeling in het ambacht 's-Heer Arendskerkse in ieder geval Arnout van Scenghe en zijn broer Jan worden vermeld met elk 9 m. 13)

De Jan van Scenghen die de bekende grafelijke oorkonde over de verdeling van de Zeeuwse tienden ondertekent komt eveneens uit de 's-Heer Arendskerkse tak. Er werd nl. een onderzoekskommissie ingesteld, waar inzaten namens Borsele Willem de Vriese (van Oostende), namens Noord-Beveland Geerlof van Cats, namens Zuid-Beveland Jan van der Maelstede en namens Wolfaartsdijk Gillis van der Oostkerke. De ridder-getuigen en medezegelaars waren: Jan van Kruiningen, Jan van Scenghen en Hendrik van Everinghen. Verder nog de abt van Middelburg, Wolfert van Borsele en de burchgraaf van Zeeland Gerard van Voorne. 14)

Kortom, een erg verwarrende situatie, wanneer we de vele vermeldingen over een Jan van Scenghe moeten verwerken (zie hoofdstuk konklusies).

Het geslacht Van Sabbinghe tot 1316.

De eerste vermeldingen van het geslacht Van Sabbinghen komen al vrij vroeg in de geschiedenis voor. In 1209 en 1213 wordt een Gillis van Sabbinghe genoemd. 15) In 1233 is Wilhelmus de Sabbingha als zwager van Wolfert van Maelstede één van de getuigen waarin de abdij van Ter Duinen in het land van Hulst het ongestoord bezit wordt gegarandeerd. 16) In 1259 blijkt een Gillis van Sabbinghe met Clarissia van Waarde te zijn gehuwd, terwijl in 1251 een Wouter van Sabbinghe ambachtsheer in Kattendijk is. 17)

In 1290 wordt een Wouter Soetesoon van Sabbinghe bij de ontevreden Zeeuwse edelen genoemd en zijn er een aantal tiendenbeleningen bekend aan leden van dit geslacht in de periode 1295 tot 1308. 19) Tenslotte is Gillis van Sabbinghe in 1308 nog steeds onder de Zeeuwse ballingen in Vlaanderen. 20)

Kortom, een hele reeks losse vermeldingen zonder dat enige zinnige genealogische opstelling kan worden gemaakt.

Let verder ook op het familiewapen dat identiek is aan dat van de Van Schengens.

De verdeling van de bezittingen van de ambachtsheren op Wolfaartsdijk in 1331. 18)

	Oostkerke	Zabbinghe	Westkerke	Mude
Bortoen Ser Gilliss. van der Oostkerken	300 m			
Symon Janss.	450 m			
Symon Hughenss.	150 m			
Jan en Gillis, Gillis Wulfardss. kindere		250 m		
Wisse en Colin, Wissenkinder uten Poele		250 m		
Gillis Janss. van den Warde		194 m		
Willem Doedinss.		37 m/75 r		
Heynric Doedinss.		18 m/175 r		
Jan Ser Janss. van Zabbinghe		91 m/150 r	44 m	
Jan en Clays, Gillis Ser Janss. kindere		111 m/150 r	34 m/208 r	
Pieter en Jan, Gouwer Ser Janss. kindere		65 m	25 m/150 r	
Jan Ser Gilliss.		228 m	85 m/208 r	
Jan Willems. van Scenghe		89 m	37 m/150 r	
Willem van Scenghe		115 m	63 m/150 r	
Willem en Symon van der Westkerken			700 m	
Pieter en Symon Symonss.			300 m	
Vriese Aloudss.			158 m/100 r	550 m
Totaal	900 m	1450 m	1447 m/295 r	550 m

Uit deze rekening blijkt dus duidelijk dat de Van Sabbinghens en de Van Scenghens een deel van de ambachten Sabbinghe en Westkerke samen in bezit hebben en wel in relatief kleine ambachtsporties, hetgeen er op duidt dat zij hier al lange tijd zitten. Want door het oneindig delen vanwege het Zeeuwse erfrecht werden de porties met het verstrijken der jaren steeds kleiner.

Uit de verdeling van tienden in de grafelijke rekening van 1331-1333 (19) komen we nog een paar namen tegen, die verder geen ambachtsporties hebben, maar alleen tiendenbezit, zoals een Willem Reymerss., Natalie Colins weduwe van Sabbinghe en joncfrou Aechte Symonsdochter. Verder kennen we nu ook de vader van Willem van Schengen, deze blijkt Jan te heten.

Ambachtsheren te Wolfaartsdijk, verdeling van de tienden in 1331 (Hamaker, Rekeningen I, blz. 462-463).

	Oistkerke	Zabbinge	Westkerke	Mude
Willem Boudinss.	3 m			
Symon Jan Robeelss.	37½ m	1½ m		
Symon Hughens	12 m			
Bartoen Ser Gilliss. v.d. Oostkerke	20¾ m			
Lizabeth Jansdochter van Schenghe	10 m			
Jan Ser Janss.			6 m	
Item die van Willem van Scenghe		4 m		
Jan en Clays, Gillis Ser Jansskinder		15 m		
Pieter en Jan, Gouwer Ser Jansskindere		6 m		
Willem Janss. van Scenghe		14 m		
Jan Willems. van Scenghe			9 m	
Gillis Janss. van den Warde		12 m		
Willem Reymers		12 m		
Jan en Gillis, Gillis Wulfardskinder		24 m		
Jan Ser Gillis			4½ m	
Natalie Colins weduwe van Zabbinghe			4½ m	
Joncfrou Aechte Symonsdochter		1 m		
Willem en Symon v.d. Westkerke			30 m	
Pieter Symonss.			20 m	
Symon Symonss.			20 m	
Vrieze Aloudss.				12 m
Hughe Mude Aloudss.				4 m

Noten hoofdstuk :

- 0) Van der Baan, Wolfaartsdijk, blz. 533.
"Met het adellijk geslacht Van Sabbinge was dat Van Schenge niet alleen vermaagschapt, maar ook een tak daarvan was hier (Wolfaartsdijk) gevestigd".
- 1) Obreen, Onuitgegeven oorkonden 13e eeuw, oorkonde nr. VI BMHG 1926.
- 2) Van den Bergh, OHZ II, nr. 200.
- 3) De Smit, 's-Heer Arendskerke I, blz. 28.
- 4) Kort, archief graven van Holland, Regest nr. 1064, blz. 202.
Hij wordt hier Jan Willemszoon genoemd.
- 5) Van den Bergh, OHZ II, nr. 666.
- 6) De Smit, 's-Heer Arendskerke I, blz. 30.
- 7) Idem , blz. 30/31.
- 8) Muller, Reg. Hannonensia, Regest blz. 27.
Dit was op 5 november 1308.
- 9) Van Mieris, OHZ II, blz. 153-154.
- 10) Muller, Reg. Hannonensia, blz. 71, 72.
- 11) De Smit, 's-Heer Arendskerke I, hoofdstuk Jan van Schengen en zijn tijd, blz. 28-32.
- 12) Hamaker, Rekeningen I, blz. 76-77.
- 13) Idem , blz. 78-79.
- 14) Van Mieris, OHZ II, blz. 153-154.
- 15) Obreen, onuitgegeven oorkonden in de 13e eeuw.
- 16) Idem , BMHG/1926, nr. IV.
- 17) Dekker, Zuid-Beveland, blz. 185.
- 18) Van den Bergh, OHZ II, nr. 200.
- 19) Kort, archief graven van Holland, Regesten 1079, 1092, 1096.
- 20) Kort, archief graven van Holland, Regest 309, blz. 66.



- Het restant van de zeearm De Schenge tussen Wolphaartsdijk en Goes

Ambachtsheren Van Zabbinge

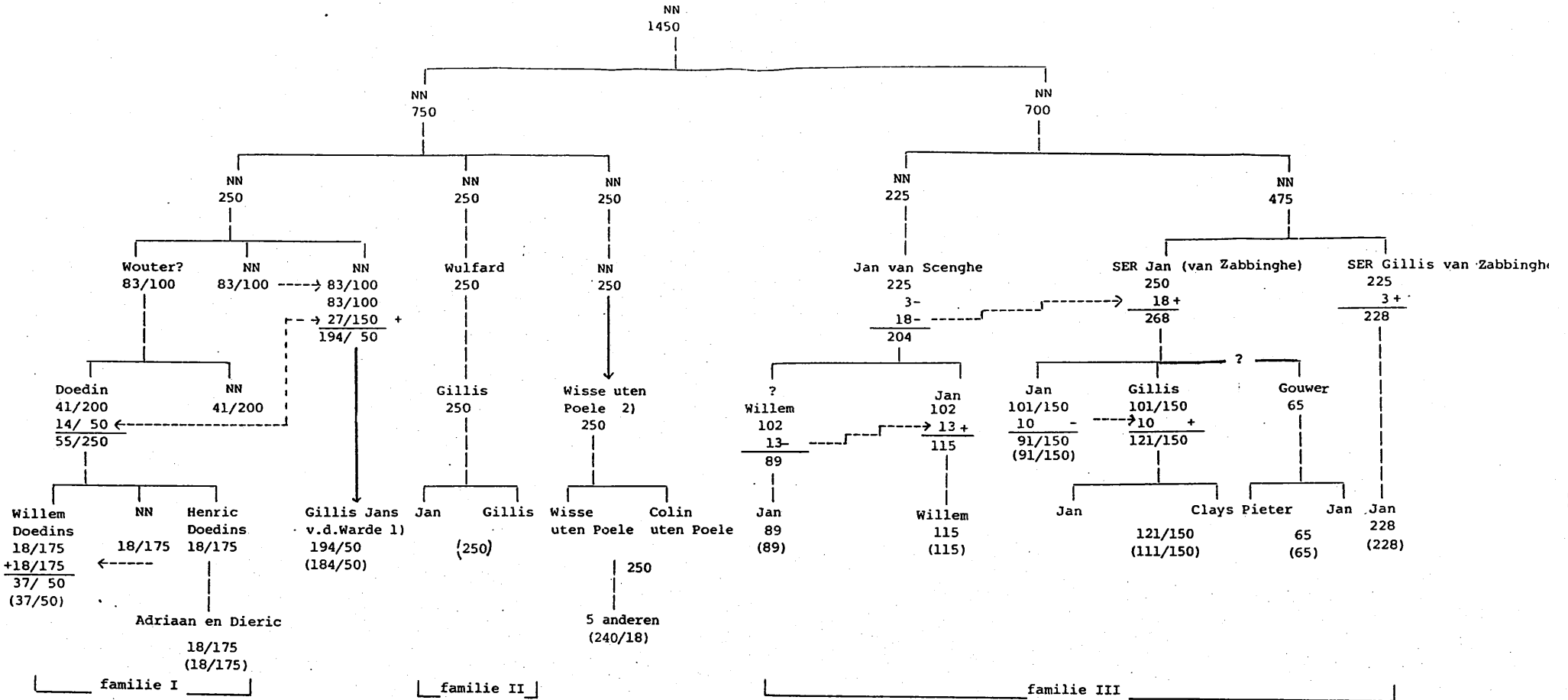

- 1) Gillis Jans van Waarde zal geen familie zijn, maar koopt deze ambachten van een overleden Van Zabbinghe
- 2) Waarschijnlijk koopt Wisse uten Poele dit ambachtsdeel, dat door dood van een onbekende Van Zabbinghe was teruggevallen aan de grafelijkheid.

- > koop van ambacht van overleden broers of neven.
- > koop van ambacht door ander geslacht
- () Oppervlakte vermeldt in de zelfde rekening van 14 juli 1331 - 7 april 1333 maar dan van een latere bede en wel die van 2 Sc. Tor van de mete. Henric Doedinss is inmiddels overleden evenals Colin Uten Poele, waarbij Wisse het ambacht heeft verkocht aan 5 anderen.

Hoofdstuk 8.2.

De gebruikte methodiek.

Beschrijving van de familieverhoudingen van de ambachtsheren te Sabbinghe, zoals die voorkomen in de grafelijke rekening van 1331-1333 en berekend volgens de regels van het Zeeuwse erfrecht.

Er zijn drie families te onderscheiden die terug te voeren zijn op een oorspronkelijke stamvader en twee families van buitenaf - de Van de Waardes en de Uten Poeles - die op zeker moment aan de grafelijkheid toegevallen ambachten moeten hebben gekocht.

Familie I.

Doedin moet uiteindelijk een ambachtsgroote hebben gehad van 55 m/250 r, die onder 3 zonen verdeeld worden. Willem koopt het deel van een onbekende broer, Hendrik bezit 1/3 deel.

Doedin zelf heeft 1 broer gehad met wie hij de vaderlijke portie van 83 m/100 r deelt. Van deze broer koopt hij 14 m/50 r. Het andere deel van 27 m/150 r wordt uiteindelijk bemachtigd door de Van Waardes, die verder 2/3 deel (163 m/200 r) kochten van Doedins oom. Die generatie deelde met drieën een oppervlakte van 250 m. Het grootste deel daarvan werd dus opgekocht door de Van de Waardes.

Familie II.

Jan en Gillis, Gillis Wulfards. zonen, erven uiteindelijk samen de ambachtsporties van 250 m, die ook hun vader en grootvader al hadden bezeten.

De derde portie van 250 m wordt gekocht door Wisse Uten Poele en is afkomstig van een zonder erfgenamen overleden Van Sabbinghe. Het kan ook zijn dat Wisse een Van Sabbinghe is, die zich Uten Poele gaat noemen.

Familie III.

Tot dusver waren er niet zoveel problemen met de rekonstruktie. Moeilijker wordt het wanneer we de rest van het resterend ambacht bezien en de leden van de families Van Schenge en Van Sabbinge.

Mogelijk kan een vermelding dienen in de grafelijke rekening 1318-1319 (zie Hamaker, blz. 42/43) dat in Zabbinghe en Jan van Scenghe elk voor 70 m 13½ d. van de mete moesten betalen, om te bewijzen dat ze nauwe familierelaties hadden (neven?).

Ter ondersteuning van deze theorie kunnen ook nog dienen een drietal vermeldingen op diezelfde bladzijde:

1. "in die Muden Vriese Aloudss. van den ambocht, dat hi cofte jehghens Jan van Scenghen, 's heren Janskinder ende 's heren Gilliskinder van Zabbinghe van 18 m/225 r";
2. "Jan van Scenghen, 's heren Janskinder ende 's heren Gilliskinder van Zabbinghe, van haren ghemenen ambocht 6 m/75 r";
3. Janskinder van Scenghe van 12 m/150 r;
's Heren Janskinder van Zabbinghe van 6 m/75 r;
's Heren Gilliskinder van Zabbinghe van 6 m/75 r.

Hiervan uitgaande dat we hier te maken hebben met drie neven, waarvan er zich twee Van Zabbinghe noemen en één Van Scenghe wordt genoemd, kunnen we het wagen de familieverhoudingen te rekonstrueren, hoewel er een aantal vraagtekens en onduidelijkheden blijven bestaan.

Het ambacht Zabbinghe is totaal groot 1.449 m/250 r. Gemakshalve rekenen we 1.450 m. De families I en II hadden 750 m, zodat er voor de rest nog 700 m te verdelen valt. Diegenen die zich Van Scenghe noemen hebben samen 204 m, wanneer we de oppervlakte van de kinderen van

Gillis en Gouwer en Jan ser Janss. van Zabbinghe samentellen komen we aan 268 m en tenslotte het deel van Jan ser Gilliss. is 228 m. Samen is dit de ontbrekende 700 m.

Onderling gaan enkele ambachtsporties over en weer, zoals:

18 m van Jan van Scenghe naar Ser Jan van Zabbinghe

3 m van Jan van Zabbinghe naar Ser Gillis van Zabbinghe

een generatie later:

10 m van Jan naar Gillis en binnen de Van Scenghe-tak gaat 13 m over.

De vraag blijft echter waarom Gouwer (zo hij een broer is van Jan en Gillis) maar 65 m heeft en waarom Ser Jan van Zabbinghe 25 m meer heeft dan zijn broers.

In het ambacht Westkerk, waar we dezelfde familieleden tegenkomen die daar gezamenlijk 291 m/145½ r in eigendom hebben, is de onderlinge verdeling nog moeilijker te rekonstrueren.

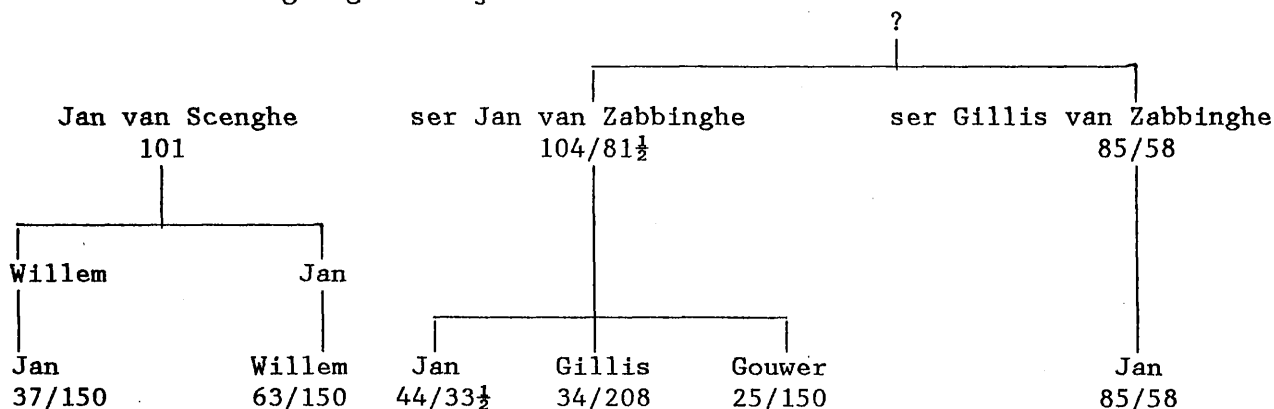

We moeten er van uitgaan dat ook hier danig is gekocht en verkocht.

Twee bedes.

Bij de rekonstruktie van de familieverhoudingen is gebruik gemaakt van de gegevens uit de rekening van Jan Heynriczoon die loopt van 14 juli 1331 tot 7 april 1333 en betrof de bede van 1 grote van de mete. 1)

In diezelfde rekening wordt ook de jaarbede verantwoord van 2 sc. tor. van de mete. Hoewel hier maximaal 1½ jaar tussen kan zitten, zijn er een groot aantal verschillen te konstateren. 2)

Zo is Henric Doedinss. overleden en worden nu zijn beide zonen Adriaen en Dieric genoemd. Verder is Colin uten Poele overleden en heeft Wisse uten Poele het gehele ambacht verkocht aan 5 anderen. Dit zijn Jan en Clays, Gillis ser Janss. 171 m/150 r en Jan Heynrixs, Clays van Cats, Clays Janss. en Willem van de Westkerke, die elk een gelijke portie van 17 m/42 r kopen. Opgeteld is dit een totale oppervlakte van 250 m/18 r. Portie van Wisse en Colin was slechts 250 m, een verschil derhalve van 18 r.

In de oppervlakte van diverse ambachtsporties zijn nog meer opmerkelijke verschillen te noteren. Deze zijn in het schema tussen haakjes aangegeven.

Er moet tussen de beide periodes een landverlies zijn opgetreden. De totale oppervlakte bij de eerste bede is 1.449 m/250 r. De oppervlakte van de tweede bede is 1.419 m/168 r. Een opmerkelijk verschil derhalve van 30 m/82 r. Dit zou veroorzaakt kunnen zijn door een stormvloed, die dan plaats moet hebben gehad in de periode 1331-1333.

Gottschalk 3) deelt mede dat slechts enkele schrijvers mededeling doen van een stormvloed in 1332. Zo vermeldt zij dat Glimmerveen een doorbraak van de Vlietendijk geeft op Zuid-Beveland, waardoor Wissenkerke zou zijn overstroomd en de kerk na een jaar verplaatst moest worden. Dit gegeven zou afkomstig zijn van Reygersberg, maar zou hebben plaats-

gevonden in het jaar 1352 en dan nog te Wissekerke op Noord-Beveland. 4)

Overigens is te Wissenkerke op Zuid-Beveland in de twee bedes geen verschil. In beide wordt 635 m opgegeven.

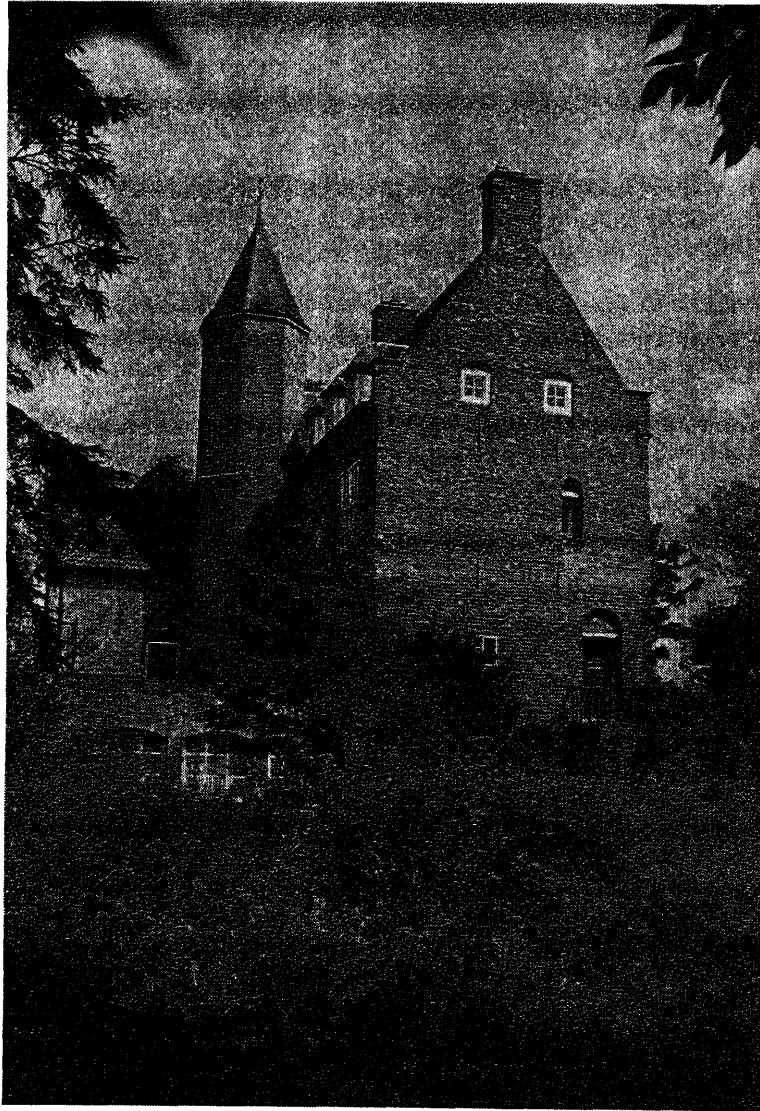

- 't Hoge Huis in Oud-Sabbinge - ooit toebehorend aan Clays van Schengen?

Noten:

- 1) Hamaker, Rekeningen II, blz. 348/349.
- 2) Hamaker, Rekeningen II, blz. 426/427.
- 3) Gottschalk, stormvloeden deel I, blz. 315.
- 4) Idem, blz. 350.

Hoofdstuk 9.1.

Het geslacht Van Scenghe te Wolfaartsdijk.

I. Vermeldingen.

- 1270 Jan van Scenghe Janszoon krijgt in Wolfaartsdijk de ambachten die de graaf waren aanbestorven door de dood van Doedin Doedins. en Simon Willems. (29 mei 1270).
(Van den Bergh, OHZ II, nr. 200.)
- 1279 Jan van Scenghe Willemssoon krijgt de helft van tienden te Zabbinghe en Westkerke (27 januari 1279).
(De Smit, 's-Heer Arendskerke I, blz. 20, Van den Bergh, OHZ II, nr. 377.)
- 1280 Jan van Scenghe krijgt een tiende, zoals diens vader Willem en Elisabeth Doedinsd. hebben bezeten.
(Kort, Archief Graven van Holland, blz. 202.)
- 1290 Jan van Scenghe bevindt zich bij de ontevreden Zeeuwse edelen (wordt vermeld bij de edelen afkomstig van Wolfaartsdijk samen met Willem Gilliss., Pieter Pieterss. en Wouter Zoetess..
(Van den Bergh, OHZ, nr. 716.)
- 1308 Idem van een tiende te Oostkerke aan Jan van Scenghe Janss..
- 1317 - Jan van Scenghe betaalt 13½ d van de mete voor ghemene ambocht in Muden.
- Jans kinder van Scenghe betalen idem voor 12½ m tienden in Muden.
- Jan van Scenghe betaalt idem voor 70 m te Zabbinghe.
- Symon Poppens en Gherolf Boudijns. betalen voor de tienden die toebehoorden aan Jan Claiss. de Scenghe en zijn moeder.
(Hamaker, Rekeningen I, blz. 42.)
- De navolgende Van Schengens hebben tienden te Zabbinghe:
- Willem Janss. de Scenghe, 12 m tienden;
- Lisabeth Jans filia van Scenghe, 6 m tienden;
- Jan Willems. van Scenghe, 10 m tienden;
- Jan Claiss. de Scenghen, 6 m tienden;
- Katerina, relictia Clais de Scenghe en Jan syn sone, 3 m tienden.
(Hamaker, Rekeningen I, blz. 76.)
- 1321 Het kasteel te Zabbinghe van Clais van Scenghe wordt verwoest.
(Van der Baan, Wolfaartsdijk, blz. 231; Van Mieris, OHZ II, blz. 253.)
- 1331 - 1333 - Jan Willems. van Scenghe heeft 89 m te Zabbinghe en 37½ m te Westkerke.

- Willem van Scenghe heeft 115 m te Zabbinghe en 63½ m te Westkerke.
- Jan ser Janss. heeft 4 m tienden te Zabbinghe die van Willem van Scenghe waren.
- Willem Janss. van Scenghe heeft te Zabbinghe 14 m tienden.
- Jan Willems. van Scenghe heeft te Zabbinghe 9 m tienden.
- Er zijn uitgaven om de vrede te bewaren tussen Jan van Scenghe en Pieter Gherones.
- Jan Willems. van Scenghe heeft een penninckleen van de graaf.
- Willem van Scenghe idem.
(Hamaker, Rekeningen I, blz. 348-349.)

1341 - 1343

- Lizebet Jansd. van Scenghe heeft 10 m tienden in Oostkerke.
- Willem Janss. van Scenghe heeft 10 m tienden in Zabbinghe en Westkerke.
- Jan Willems. van Scenghe heeft 9 m idem.
(Smit, Rekeningen II, blz. 324-325.)

II. Genealogische deelopstelling.

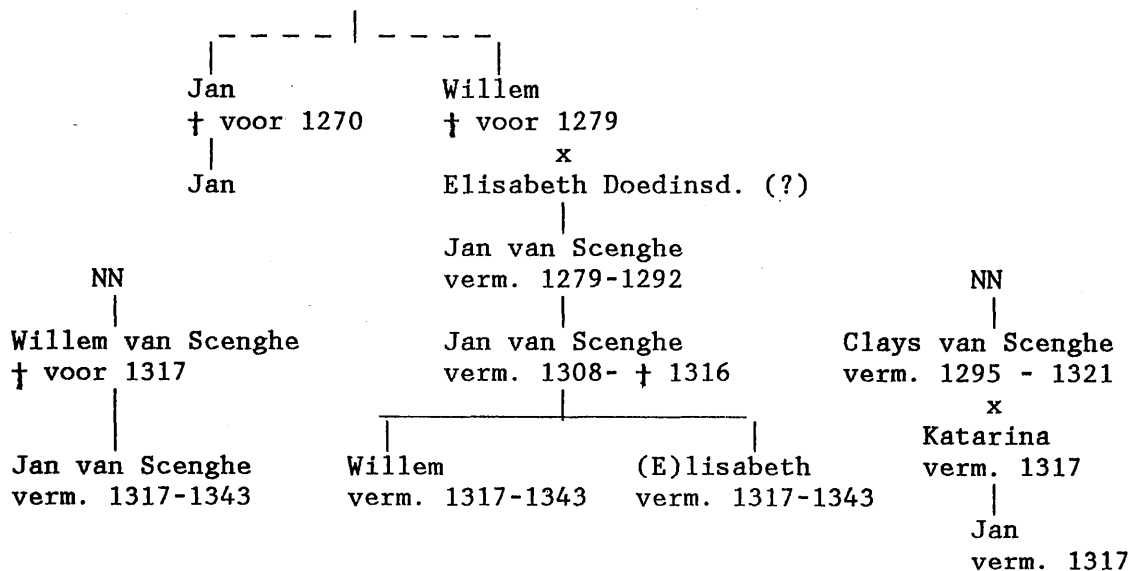

III. Toelichting.

Gezien het gering aantal vermeldingen en de vraag of zeker de eerste vermeldingen op de afzonderlijke tak Van Scenghe te Wolfaartsdijk slaan, is het niet mogelijk een sluitende genealogie te maken. Ook in de eerste helft van de 14e eeuw zijn verschillende leden niet in te passen in het familieverband.

Hoofdstuk 9.2.
Geslacht Van Zabbinghe te Wolfaartsdijk.

I. Vermeldingen.

- 13 februari 1208 Aegidius (Gillis) van Zabbinghe.
(V.d. Broeke, Kastelen, blz. 216.)
- 1208-1209 Leefden een Gillis van Zabbinghe en een Wouter Zoete van Zabbinghe.
(Nagtglas, Zelandia Illustrata II, blz. 147.)
- 1233 Willem van Zabbinghe was gehuwd met een zuster van Wolfert van Maelstede. Zij hadden aanspraken op land in Elfsdijk en Frankendijk.
(Gottschalk, 4 ambachten, blz. 67.)
- februari 1233 Wolfert, ridder, heer van Maelstede, geeft de abdij Duins gerust bezit van goederen in zijn ambacht, na overleg met zijn broers en zwagers, "Willelmum de Sabbingha maritum sororis mee". Deze Willem komt in geen enkele andere oorkonde voor, wel een ouder lid van dit geslacht, Egidius in 1209 en 1213 en andere Gillis in 1259.
(Obreen, onuitgegeven oorkonden nr. IV.)
- 1251 Wouter van Zabbinghe is ambachtsheer in Kattendijke.
(Dekker, Zuid-Beveland, blz. 185.)
- 23 januari 1259 Gillis van Zabbinghe en zijn vrouw Clarissia van Waarde geven een deel van tienden en land onder Groede gelegen aan Ter Does. Zijn zegel: een schild met klimmende leeuw.
(Obreen, onuitgegeven oorkonden, nr. XXVIII.)
- maart 1289 Wouter Zoete (Watiers Zoute) wordt vermeld bij de Zeeuwse edelen die hulde en manschap beloven aan de Vlaamse graaf.
(Van den Berg, OHZ II, nr. 666.)
- 2 juni 1290 Wouter Zoete van Zabbinghe wordt vermeld bij de edelen die uitspraak vragen over hun geschillen met de Hollandse graaf, samen met andere Wolfaartsdijkse edelen, zoals Pieter Pieterss. (van Westkerke), Willem Gilliss. van der Muden en Jan van Scenghe.
(Van den Bergh, OHZ II, nr. 716.)
- 12 juni 1290 In uitspraak over dit geschil worden bij de Wolfaartsdijkse edelen vermeld: Willem Gillisz. (van der Muden), Pieter Pieters. (van Westkerke) en Wouter Soetes (van Zabbinghe).
- 1 augustus 1292 Zeeuwse edelen huldigen de Vlaamse graaf en krijgen een jaarrente, o.a. Splinter Domlijnss. (geen verdere Wolfaartsdijkse edelen).

- 9 september 1295 Elisabeth, dochter van Wouter Soete, krijgt een tiende te Wolfaartsdijk.
(Kort, Archief graven van Holland, blz. 66.)
- 24 juli 1307 Uit een akte van toezegging blijkt dat Gillis van Zabbinghe balling was, samen met Hugo die Gouwer van Koudekerke en Hendrik Splinter van Hongersdijk.
(Kort, Archief graven van Holland, blz. 66.)
- 26 maart 1308 Gillis Wolfertss. krijgt een tiende te Zabbinghe, zoals zijn oom Wouter Soetess. die bezeten had, door afstand van diens zoon Gillis.
(Kort, Archief graven van Holland, blz. 66.)
- 22 mei 1308 Jan van Zabbinghe, ridder, krijgt een tiende op Wolfaartsdijk, zoals dat werd bezeten door zijn vader Jan van Zabbinghe, Doedinss. en Willem Willems. van Zabbinghe en Pernela, zijn zuster.
(Kort, Archief graven van Holland, blz. 66.)
- 1318 In Wolfaertsdike die Jan 's-Heren Janss. van Zabbinghe betaalden in Muden o.a. 's-Heren Janskindere ende 's-Heren Gilliskinder van Zabbinghe. Idem in Zabbinghe.
(Hamaker, Rekeningen I, blz. 42-43.)
- 1318 Van tiendenpachten:
Jan ser Janss. (van Zabbinghe) en Gillis, frater suus.
Jan ser Gilliss.
Gouwer ser Janss.
Natalia, relicta Colijns de Zabbinghe.
(Hamaker, Rekeningen I, blz. 76-78.)
- 21 april 1321 Jan Janssone en Jan Gillissone van Zabbinghe komen voor in een zoenbrief wegens manslag.
(Van Mieris, OHZ II, blz. 252.)
- 3 maart 1329 Bevestiging van lijftocht, door Jan Gilliszoon van Zabbinghe aan zijn vrouw gemaakt van alle ambacht en tienden, die hij had, of van Coline van Zabbinghe mocht krijgen.
(Regesta Hannonensia, blz. 175.)
- 1331 Ontvang van 1 grote de mete:
Jan ser Janss. van Zabbinghe
Jan en Clays, Gillis ser Janskindere
Pieter en Jan, Gouwer ser Janskindere
? Jan ser Gilliss.
(Hamaker, Rekeningen I, blz. 426-427.)
Van tiendenpachten:
Natalie, Colins weduwe van Zabbinghe.
(Hamaker, Rekeningen I, blz. 463-465.)
- 1331 Ontvang van verboernessen:
? Jan ser Gilliss. en Bertoen ser Gilliss.
(Hamaker, Rekeningen I, blz. 479.)

- 1331 Jan ser Jans wordt genoemd als "dijcgrave in Wolfaertsdijk".
(Hamaker, Rekeningen I, blz. 527.)
- 20 juli 1332 Vidimus van Colijn van Zabbinghe, cureit van Monster c.s..
(Visvliet, Inventaris II, blz. 42, nr. 287.)
- 1339-1342 In Vortrappe ('s-Gravenpolder) van den cense van den nieuwen polre, die groot es 130 m/143 r. Des leverd Bollaerd Gilliss. tachter up Jan van Zabbinghe 11 m praeter 15 r.
(Hamaker, Rekeningen II, blz. 183.)
- 1340-1341 Godevard en Jan ser Godevardskinderen kopen te Scherpenisse 183 m/100 r van Wolfard ser Godevardss.,
61 m/33 r van Colin Willems. van Zabbinghe,
61 m/33 r van Godevaerd Willems. van Zabbinghe.
(Smit, Rekeningen II, blz. 193.)
- 1340-1341-1343 Tiendenpacht:
Jan ser Jans. van Zabbinghe.
Jan en Clays, Gillis ser Janss.kindere.
Pieter en Jan, Gouwer ser Janss.kindere.
Jan ser Gilliss.
Natalie, Colins weduwe van Zabbinghe.
(Smit, Rekeningen II, blz. 324-325 en 342-344.)
- 1343-1344 Tienden in Baarsdorp? (Rekening Jan van Beaumont).
Jan van Zabbinghe, 't halve deel 55 d gr. 't met.
(Smit, Rekeningen II, blz. 474.)

II. Genealogische deelopstellingen.

Uit vorengaande opsomming van vermeldingen blijkt dat de voornamen Gillis, Soete, Willem en Wouter in de 13e eeuw veel voorkomende gidsnamen (leitname) zijn.

In de eerste helft van de 14e eeuw zien we daarbij komen Jan, Wolfard, Colin en Gouwer, die duiden op namen die uit aangehuwelijkte geslachten zijn gekomen.

Helaas resten ons slechts twee namen van dochters, nl. Elisabeth en Pernela. Van de echtgenotes is er slechts één bekend, nl. Natalie, Colin's weduwe.

In een tak die voornamelijk bezittingen heeft op Tholen (Scherpenisse) zijn Willem en Godevard de gidsnamen. Deze tak van Willem van Zabbinghe heeft geen bezittingen meer op Wolfaertsdijk.

De oogst van vermeldingen is te mager om er een goede, betrouwbare genealogie van op te bouwen. Toch kan een zeer globale invulling plaatsvinden, zeker met de verdeling naar oppervlakte in gedachten. We zullen onderstaande deelgenealogieën naast elkaar moeten zien, doch de aansluiting is (nog) niet geheel duidelijk.

Deelgenealogieën.

A.

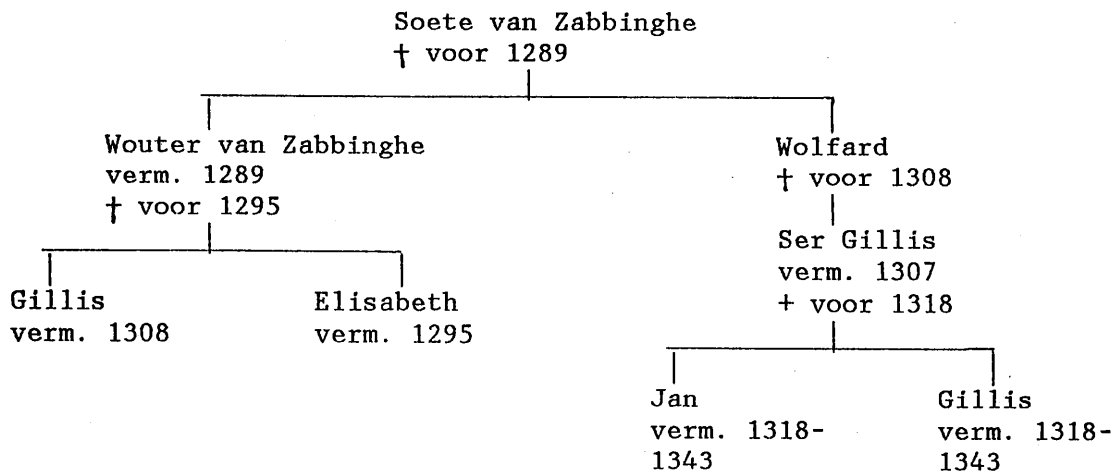

B.

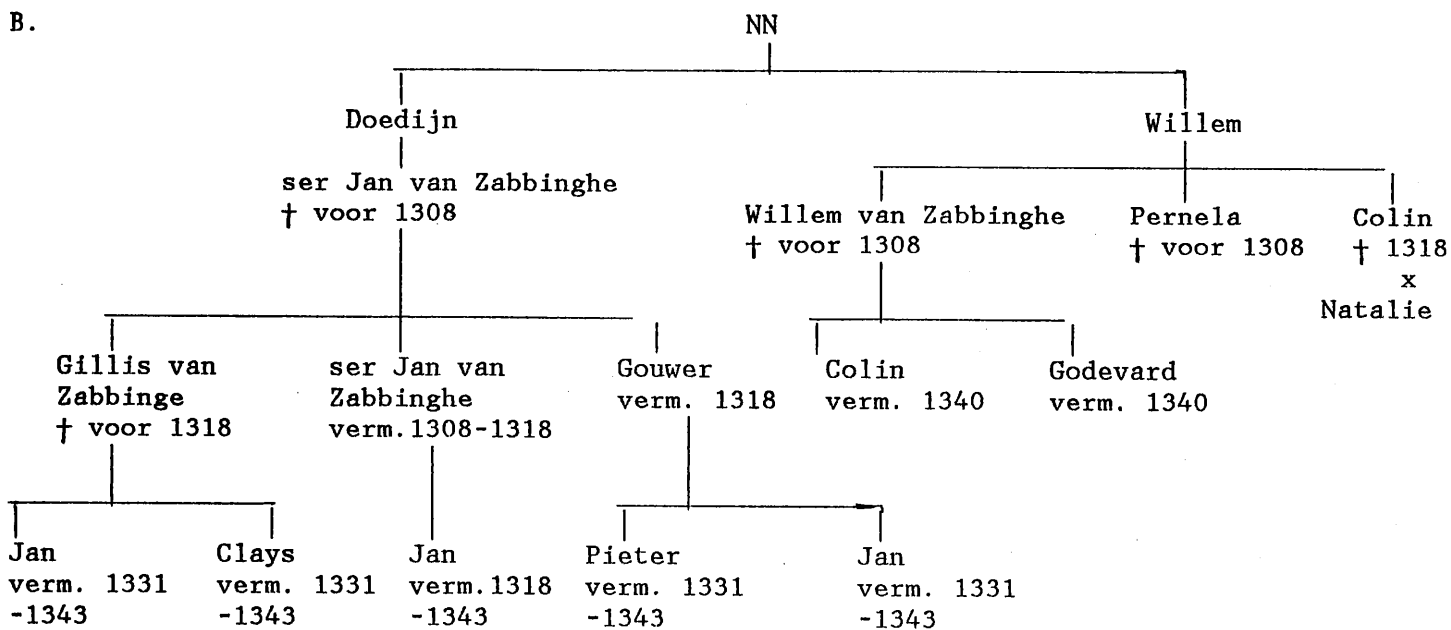

Hoofdstuk 9.3.
Het geslacht Van den Warde.

I. Vermeldingen.

- 1318 - 1319 Gillis Janss. de Warde bezit 16 m tienden, die aan zijn vader hadden toebehoort en 8 m tienden die hij had gekocht van Wouter Zoeten (van Zabbinghe) en verder betaalde hij de bede van 13½ d van de mete over 93 m.
(Hamaker, Rekeningen I, blz. 76 en 42.)
- 7 oktober 1327 Jan van Waarde wordt voorgedragen voor een (pastoors?)functie in de kerk van Sabbage.
(Kort, Archief Graven van Holland, blz. 186.)
- 1331 - 1333 Bij de bede van 1 grote van den mete wordt vermeld: Gillis Janss. van den Warde 194 m/50 r.
(Hamaker, Rekeningen I, blz. 349.)
- Bij de jaarbede van 2 sc. tor. van de mete wordt vermeld: Gillis Janss. van den Waerde 184 m/50 r.
(Hamaker, Rekeningen I, blz. 426.)
Aan tienden bezat hij 12 m en wordt hij betaald in verband met het penninckleen.
(Hamaker, Rekeningen I, blz. 464 en 503.)
- Gillis Janss. van den Waerde, Symon van der Westkerke en hare helpers van der verboernessen van Heynric Scuweloxs. doot verdingheden omme 80 LL tor..
(Hamaker, Rekeningen I, blz. 479.)
- 1342 - 1343 Gillis Janss. van den Warde heeft 12 m tienden te Zabbinghe.
(Smit, Rekeningen II, blz. 325.)

II. Genealogische deelopstelling.

Jan van de Waarde
† voor 1318
|
Gillis van de Waarde
verm. 1318 - 1343

III. Toelichting.

Waarschijnlijk is Gillis Janss. van Waarde afkomstig uit het geslacht Van Waarde zoals zich dat ontwikkelde uit Wolfard Wissezoon van Burgh, die samen met de zonen van Willem van Welle het land te Waarde kocht. Later zien we dat ook de nakomelingen van Willem van Welle zich Van Waarde noemen.

De Van Waardes hielden hun gebied in leen van de abdij van Ter Duinen. (Zie Obreen, onuitgegeven oorkonden uit de 13e eeuw, Dekker, Zuid-Beveland, blz. 155-157.)

Jan van Waarde wordt in 1259 nog ridder genoemd (Gottschalk, De 4 ambachten, blz. 108). Zijn zuster was gehuwd met Gillis van Zabbinghe. Het is dus goed mogelijk dat de Van Waardes langs deze lijn aan hun bezittingen te Sabbinge zijn gekomen.

De vermeldingen zijn echter te gering om de afstamming als vaststaand aan te nemen. Het geslacht Van Waarde moet haar bezittingen in de gelijknamige parochie verloren hebben, want in de rekening 1331-1333 wordt geen enkele Van Waarde daar als ambachtsheer vermeld (Hamaker, Rekeningen I, blz. 334-335).



- De fundamenten van de in 1806 afgebroken kerk te Oud-Sabbinge

Hoofdstuk 9.4.
Het geslacht Uten Poele.

I. Vermeldingen.

- 1 augustus 1290 Coline van den Poele (waarschijnlijk Uten Poele) bevindt zich bij de ontevreden edelen en ontvangt LL 80 jaargeld van de Vlaamse graaf.
(Van den Bergh, OHZ II, nrs. 666 en 825.)
- 1318 - 1319 Wisse uten Poele "de omnibus officiis suis solvit 21 sc. 2 d."
(Dekker, Zuid-Beveland, blz. 471; Hamaker Rekeningen I, blz. 41.)
Tiendenpacht van 11 m te 's-Heer Hendrikskinderen en Baarsdorp.
(Hamaker, Rekeningen I, blz. 83.)
- 7 oktober 1327 Wisse en Costijn uten Poele, akte van presentatie van Jan van Waarde voor de kerk van Zabbinghe.
(Kort, Archief Graven van Holland, blz. 186.)
- 1331 - 1333 Bij de bede van 1 grote van den mete worden vermeld: "in Cloetinghe in 't nordambocht Wisse en Colin, Wissenkindere uten Poele 144 m/50 r, idem in ser Heynrixkindere 262 m, ser Abbenkerke 213 m en in Zabbinghe 250 m".
(Hamaker, Rekeningen I, blz. 315, 317, 318, 348.)
Bij de bede van 2 sc. van den mete: in het noordambacht van Kloetinge 144 m/50 r, in 's-Heer Hendrikskinderen 262 m, 's-Heer Abtskerke 213 m en in Sabbinge is het ambacht verkocht.
(Hamaker, Rekeningen I, blz. 406, 408, 426.)
- 1342 - 1343 Bij de bede van drie ghezellen van den mete worden vermeld: in Kloetinge Wisse uten Poele en Wisse Colinssone uten Poele 144 m/50 r, in 's-Heer Hendrikskinderen 262 m/150 r en in 's-Heer Abtskerke 213 m.
(Smit, Rekeningen II, blz. 237, 238, 239.)
- 23 juli 1342 "Zoo werden b.v. de gebroeders Floris en Doedijn van Borssele, Wisse van den Poele (moet zijn Wisse uten Poele) en de drie gebroeders Van Schenge, benevens nog een paar anderen, "den 23 julij 1342 voor een tijd gebannen omdat zij bij eenen binnenlandsche vete, behalve andere manslagen, ook een drietal edelen gevangen, in boeijen geklonken en alzoo vermoord hadden."
(Ab Utrecht Dresselhuis, Wandelingen, blz. 30.)
- 23 januari 1343 Willem Colijnssone doet afstand van een stuk land ten zuiden van de oude werf in Kloetinge, dat ooit door jvr. Cateline uten Poele was gegeven aan Colijn Pieterssone, zijn neef.
(Dekker en Kruisheer, Victorinnenklooster, nr. 83, blz. 119.)

22 oktober 1353

Colijn Pieterssone doet afstand van het stuk land achter het klooster en van het land achter het oude werfje dat van "jvr. Katerine Colins uten Poele was".

(Dekker en Kruisheer, Victorinnenklooster, nr. 95.)

II. Genealogische deelopstelling.

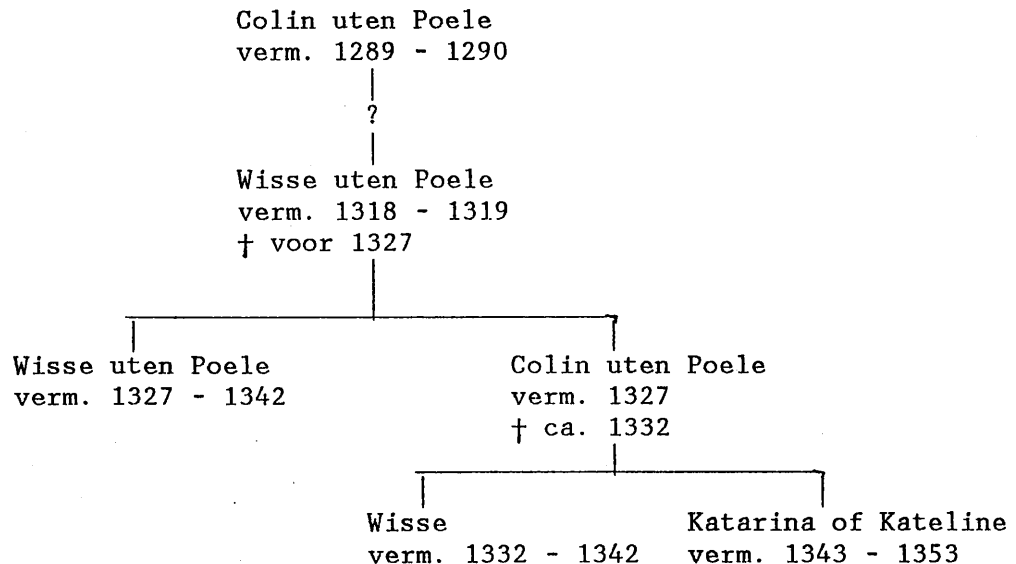

III. Toelichting.

Colin van den Poele.

Hoewel Colin in 1290 Van den Poele wordt genoemd, naast ridder Gillis van den Poele, hebben zij een totaal ander familiewapen. Gillis zegelt met een schild met de besanten van de Van Schengens, Colin's wapen is het zelfde als dat van Jan Mulart van Borselen. Zij zijn dus geen familie van elkaar en we zullen dus hoogst waarschijnlijk met een Colin uten Poele te maken hebben. Ook de latere voornaamsvermeldingen duiden daar op. De achternamen Van den Poele en Uten Poele worden overigens veelvuldig verwisseld, zowel in oorkonden als in de grafelijke rekeningen.

Wisse uten Poele.

Hij is mogelijk of een broer van Colin of een zoon. Door De Smit 1) wordt hij abusievelijk een broer van Hughe Wreede genoemd. In de rekening 1318-1319 2) kunnen we niet nagaan waar zijn bezittingen gelegen waren omdat het hier ging om achterstallen van beden, zodat niet alle eigenaren zijn vermeld. In ieder geval heeft hij dan nog geen bezittingen te Zabbinghe. 3) Ook bij de betaling van de tienden 4) komen we hem niet tegen, zodat we veronderstellen dat hij later zowel de bezittingen te Sabbinge en Kloetinge als 's-Heer Abtskerke zal hebben gekocht.

Dat Wisse niet van de Van Schengens afstamt wordt bewezen door het ontbreken van zijn naam bij de tiendenbezitters te 's-Heer Arendskerke. Een aanwijzing dat hij mogelijk verwant is aan of een bastaard is uit het geslacht Van Baarsdorp kan mogelijk de volgende vermelding zijn: "In ser Henrikkinder: Wisse uten Poele de 11 m.dec. ibiden et in Barsdorp sol. 3 sc. 4 d". 5)

Hij had twee zonen, die zijn bezit te 's-Heer Hendrikskinderen, 's-Heer Abtskerke, Kloetinge en Sabbinge erven. Totaal was dit een oppervlakte van 869 m/200 r.

Wisse en Colin.

Tot in 1332 blijkt het ambacht nog steeds niet verdeeld te zijn onder beide zonen. Waarschijnlijk is Colin in die periode overleden en zal Wisse het ambacht te Sabbinge verkocht hebben en van die opbrengst het gedeelte van zijn overleden broer Colin, dat aan de graaf terugviel, hebben gekocht, hoewel hij later samen met Wisse, de zoon van zijn broer, de ambachten bezit.

Wisse bezat $3\frac{1}{2}$ m in Goes in "officio domini de Beaumont. 6)

Jvr. Katerine.

Zij moet een dochter geweest zijn van Colin uten Poele en had in ieder geval eigen bezit te Kloetinge.

Noten:

- 1) De Smit, 's-Heer Arendskerke I, blz. 12.
- 2) Hamaker, Rekeningen I, blz. 41.
- 3) Idem , blz. 42/43.
- 4) Idem , blz. 76/77.
- 5) Idem , blz. 83.
- 6) Hamaker, Rekeningen II, blz. 430, bij de opgave: "ontfaen van bewise dat in die jaerbede gheleverd was".

Hoofdstuk 9.5.
Het geslacht Gillis Wulfardszoon.

I. Vermeldingen.

- 1318 - 1319 Bij de tiendenpacht worden vermeld:
Jan en Gillis, Gillis Wulfardss.kinder. Zij bezit-
ten 16 m tienden, waarvan worden afgetrokken
"praeter 8 m quas mater corum non requisitas
possidet".
- 1331 - 1333 Bij de ontvangst van een grote van de mete worden
genoemd:
Jan en Gillis, Gillis Wulfardss.kindere met
250 m. Dat is evenveel als het bezit van de Uten
Poeles. Tellen we de bezittingen samen van Gillis
Janss. van de Waarde en de kinderen van Doedin,
dan ontstaat eveneens een ambacht van 250 m.
Bij de ontvangst van de bede van 2 sc. tor van de
mete wordt slechts 240 m verantwoord.
Bij de ontvangst van de tiendenpacht blijkt dat
zij 24 m bezitten. Verder ontvangen zij evenveel
pennincleen als de Van Waardes.
- 1342 - 1343 Zij hebben nog steeds 24 m tienden waarover be-
taald wordt.

II. Genealogische deelopstelling.

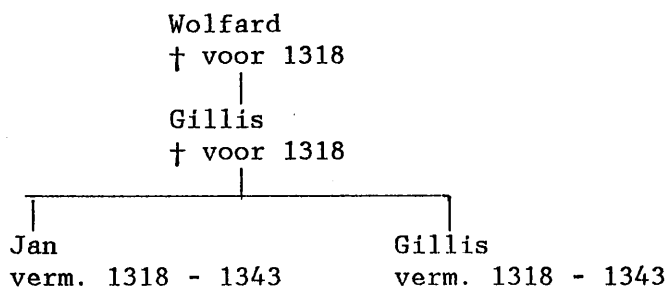

III. Toelichting.

We zullen hier te maken hebben met een oorspronkelijk geslacht dat via vererving 1/3 deel krijgt uit een ambachtspartie van 750 m. De andere derde delen worden gekocht door Jan van de Waarde samen met een zekere Doedin en door Wisse uten Poele.

Door de vermelding van zowel vader Gillis en grootvader Wulfard kunnen we drie generaties terug. Helaas ontbreekt een achternaam, zodat we Gillis Wulfardss. en Wulfard zelf moeilijk kunnen traceren in de schriftelijke bronnen. Beide voornamen komen veelvuldig voor in vrijwel alle ridderlijke geslachten uit die periode.

Aangezien Gillis Wulfardss. reeds voor 1318 is overleden, zal hij, zowel als zijn vader Wulfard, een rol hebben gespeeld in de roerige tijden van de strijd om het bezit van Zeeland Bewesten Schelde. Zij hebben evenwel nooit de status van ridder bereikt.

Hoofdstuk 9.6.
Het geslacht Doedin.

I. Vermeldingen.

1331 - 1333

Bij de ontvangst van de bede van één grote van de mete staan vermeld: Willem Doedinss. en Heynric Doedinss.
(Hamaker, Rekeningen I, blz. 349.)

Bewise dat den grote van den mete geleverd was:
In Gillis Janss. ambocht van den Warde, Diederic, Willem Doedinss. 2 m praeter 60 r.
(Hamaker, Rekeningen I, blz. 361.)

Bij de jaarbede van 2 sc. tor. worden vermeld:
Willem Doedijnss. en Adriaen ende Diederic, Heynric Doedijnss. kindere.
(Hamaker, Rekeningen I, blz. 426.)

II. Genealogische deelopstelling.

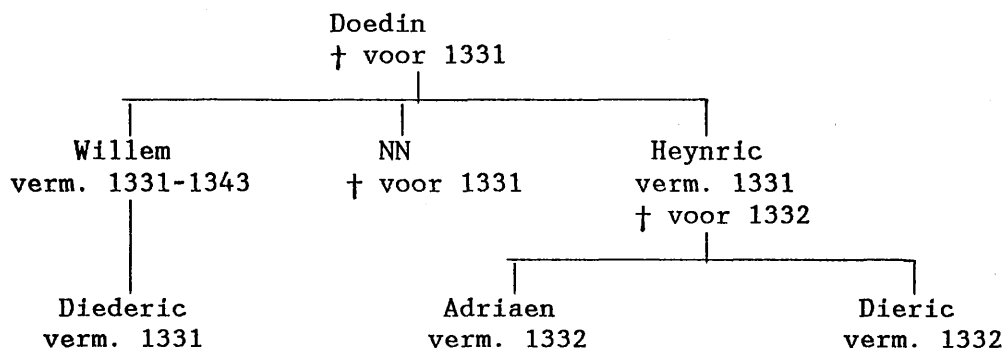

III. Toelichting.

Vader Doedin wordt nog niet vermeld in de rekening 1318-1319. Hij zal dus na die tijd een ambacht ter grootte van 55 m/250 r gekocht hebben. Waarschijnlijk is hij geen rechtstreekse familie van de Van Zabbinghens of de Van Schenghens, maar koopt, evenals de Van Waerdes en de Uten Poeles, zich in. Zij ontvangen volgens de rekening van 1331-1333 als enige ambachtsgerechtigden geen pennincleenuitkering van de graaf, noch van de Heer van Voorne. Verder hebben zij ook geen tiendenbezit.

Gezien de verdeling van de bezittingen onder de twee zonen moet er nog een derde zoon geweest zijn.

Diederic, Willem Doedinss., die 2 m. praeter 60 r in het ambacht van Gillis Janss. van den Warde heeft, kan mogelijk een zoon zijn van Willem, die jong is overleden.

Hoofdstuk 10.

Rekonstruktie tiendenbezit in de ambachten Westkerke en Zabbinghe.

Een andere ingang om iets van de familieverhouding te weten te komen tussen de Van Schengens en de andere ambachtsherenfamilies op het eiland Wolfaartsdijk is de verdeling der tienden.

Hiertoe zijn de gegevens uit de rekeningen van 1318 (Hamaker, blz. 76/77), 1332 (Hamaker, blz. 463/464) en 1342 (Smit, blz. 342-343-344) naast elkaar gezet.

Opmerkelijk is dat het totale oppervlak aan tienden met elke rekening lager wordt, nl. in 1318: 194 m/150 r, in 1332: 183 m/150 r en in 1342: slechts 170 m/150 r.

Verder hebben Familie I (Willem en Henric Doedinss.) en de Uten Poeles geen tiendenbezit in deze ambachten.

In de rekening 1318 worden nog een aantal Van Scenghens genoemd, die we in de latere rekeningen niet meer tegenkomen, nl. Lisabeth Jansdochter, Jan Clayss., Katharina, gehuwd (geweest) met Jan Clayss. en Jan, zijn (haar) zoon.

Alleen Lisabeth kunnen we plaatsen als een zuster van Willem Janss.. Zij heeft 6 m en hij 12 m in Zabbinghe. De anderen zijn (nog) niet in te passen.

Uit de opsomming is verder aan te nemen dat Jan Ser Gilliss. met 4 m/150 r een broer moet zijn van de overleden Colin die gehuwd was met Natalie. Zij heeft eveneens 4 m/150 r.

Uit het feit dat er grote verschillen bestaan per persoon per rekening kan alleen maar worden afgeleid dat tienden hier veel gemakkelijker verhandeld werden en van eigenaar wisselden dan bijvoorbeeld te 's-Heer Arendskerke.

Dit blijkt wel uit de navolgende opsomming van verkochte tienden.

Hamaker, blz. 57 - in Wolfardsdike:

Symon Poppens. en Gherolf Boudijnss. de decima quae fuit Jans Claiss. de Schenghe et matris suae 18 LL 28 d. (rek. 1318 - achterstellen rente).

Hamaker, blz. 118:

Joncfrou Dirf, Jan Gilliss.dochter, cofte 8 m tienden in den grond, die Jan Claiss. versumende, legghende in Zabinghe, elc om 25 sc.gr.

Nota - Item van 1 m tienden, dat joncfrou Aechte, Scuwelotsdochter was (renten die verscenen int jaer van achtien ende van den tienden, die daer in den gront vercoftes).

Naam	1318 Zabbinghe	1318 Westkerke	totale oppervlakte	betaald	Naam	1332 Zabbinghe	1332 Westkerke	totale oppervl.	betaald	Naam	1342 14) Zabbinghe	1342 14) Westkerke	totale oppervl.	betaald
Symon Jan Robels 1)	1/150	-			Symon Jan Robels 1)	1/150	-			Symon Janss. 1)	1/150	-		
Jan en Gillis Ser Janss.	12/-	12/-	12/-	54 d	Jan Ser Janss.	10/- 8)	10/-	55 d	55 d	Jan Ser Janss. v. Zab.	10/-	10/-	10/-	45 d
Willem Janss. v. Scenghe	12/-	-	12/-	54 d	Willem Janss. v. Scenghe	14/-	14/-	56 d	56 d	Willem Janss. v. Scenghe	10/-	-	10/-	38 d
Lisabeth Jansd. v. Scenghe 13)	6/-	10/-	16/-	51 d	-	-	-	-	-	-	-	-	-	-
Jan Willems. v. Scenghe	10/-	10/-	10/-	28 d	Jan Willems. v. Scenghe	9/-	9/-	28 d	28 d	Jan Willems. v. Scenghe	9/-	9/-	9/-	28 d
Gillis Janss. van Warde	24/- 2)	-	24/-	134 d	Gillis Janss. v. d. Warde	12/-	12/-	67 d	67 d	Gillis Janss. v. d. Warde	12/-	-	12/-	67 d
Jan en Gillis, Gillis	-	-	-	-	Jan en Gillis, Gillis	-	-	-	-	Jan en Gillis, Gillis	-	-	-	-
Wolfardss.	16/- 3)	-	16/-	111 d	Wolfardss.	24/-	24/-	145 d	145 d	Wolfardss.	24/-	-	24/-	147 d
Lisabeth, Clays Janss. wijf	8/- 4)	-	8/-	36 d	-	-	-	-	-	-	-	-	-	-
Jan Ser Gilliss.	4/150	4/150	4/150	17½ d	Jan Ser Gilliss.	4/150	4/150	17½ d	17½ d	Jan Ser Gilliss.	3/150	3/150	3/150	17½ d
Gouwer Janss.	6/-	6/-	6/-	27 d	Pieter en Jan Ser Gouwerss.	6/-	6/-	27 d	27 d	Pieter + Jan, Gouwer Ser Janss.	6/-	6/-	6/-	27 d
Natalia (relict) Colin	-	-	-	-	Natalia, Colins weduwe	-	-	-	-	Natalia, Colins weduwe	-	-	-	-
van Zabbinghe	4/150	4/150	4/150	17½ d	van Zabbinghe	4/150	4/150	17½ d	17½ d	van Zabbinghe	3/150	3/150	3/150	17½ d
Hughe Scuwelst	1/- 5)	-	1/-	?	-	-	-	-	-	-	-	-	-	-
-	-	-	-	-	Joncfrou Aechte Symonsd.	1/-	1/-	3 d	3 d	Joncfrou Aechte Symonsd.	1/-	-	1/-	3 d
Jan Clayss. van Scenghe	6/-	-	6/-	27 d	-	-	-	-	-	-	-	-	-	-
Katharina (relict) Clays	-	-	-	-	-	-	-	-	-	-	-	-	-	-
van Scenghe + Jan sijn sone	3/-	-	3/-	18 d	-	-	-	-	-	-	-	-	-	-
Willem en Symon Gilliss.	-	-	-	-	Jan en Clays, Gillis Ser	-	-	-	-	Jan en Clays, Gillis Ser	-	-	-	-
(van Westkerke)	-	30/- 6)	30/-	346 d	Janss.	15/-	15/-	72 d	72 d	Janss.	15/-	15/-	15/-	36 d
Pieter Symonss.	-	20/- 7)	20/-	55 d	Willem Reymerss. 9)	12/-	12/-	67 d	67 d	Willem Reymarsone	12/-	-	12/-	67 d
Symon Symonss.	-	20/- 7)	20/-	55 d	Willem en Symon van den	-	-	-	-	Symon van de West-	-	-	-	-
					Westkerke	-	30/- 10)	30/-	321½ d	kerke 11)	-	30/- 10)	30/-	321½ d
					Pieter Symonss.	-	20/- 7)	20/-	55 d	Pieter Symonss.	-	15/- 7)	15/-	42 d
					Symon Symonss.	-	20/- 7)	20/-	55 d	Symon Symonss.	-	15/- 7)	15/-	42 d
										Clays Scuweloxsone 12)	-	4/-	4/-	18 d

- Hij had daarnaast 37/150 in Oostkerke
- Inklusief 8 m die aan Wouter Zoetens. (van Zabbinghe) hadden toebehoord. De andere 16 m waren afkomstig van "patris sui" (zijn vader).
- Inklusief de in mindering gebrachte 8 m van zijn moeder
- Dit was haar duario
- Dit was 1 m tienden die aan Willem van Scoenhoven toebehoorde
- Zij hadden ook nog 12 m in "Ser Arentskerc en 15 m in Nuwenpolre".
- Zij hadden in Westkerke en in 't Ydelambacht samen 20/-.
- Inklusief 4 m die van Willem van Scenghe waren.
- Wordt samen met Gillis Jans. van de Warde genoemd.
- + 15 m in den Nieuwenpolre.
- + Jan Willems. sijns broeders sone
- Hij had in 1330 een broer Heynric (Hamaker I blz. 239).
- Zij had in 1342 nog 10 m tienden in Oostkerke (Smit blz. 324)
- De oppervlakten zijn gelijk aan de rekening 1342 (Smit blz. 325).

Hoofdstuk 11.

Penninckleen.

Volgens Fruin 1) is het zo dat wanneer de landsheer eerder geld nodig had dan de datum waarop de bede verscheen, deze of zijn burchgraaf voorschotten vroeg aan de ambachtsheren. Hij nam dus als het ware een voorschot op de nog niet verschenen beden en gaf er rentebrieven voor uit. Het renteloon werd zoals hier in de rekening 1331-1333 uitbetaald. "Dit zijn dieghene die penninckleen houden van minen Here den Grave in die jaerbede ende datter Jan Heynrixsone (de rentmeester) of betaelt hevet in die jaerbede van 32". 2)

Naast de pennincklenen van de graaf, die onder andere uitbetaald werden aan ambachtsheren in Baarsdorp en Reimerswaal (Zuid-Beveland), Cats, Emelisse, Welle en Soetelinkerke (Noord-Beveland) en Zabbinghe (Wolfaardsdijk), waren er ook pennincklenen van de burchgraaf van Zeeland die in deze grafelijke rekening aan de uitgavekant werden vermeld en wel eveneens in Zabbinghe "Item in Wolfaersdijk betaelt van den zelve penninckleene van minen Here van Vorne". 3)

Aan de ambachtsheren van Zabbinghe werden de volgende bedragen uitgekeerd, waarbij 1 marc werd gerekend als 33 sc.4d.tor. Bovendien werd over 4 jaar uitbetaald.

Betaelt van penninckleene van minen Here de Grave in de jaerbede van 32. 2)

Jan en Gillis, Gillis Wulfardss.kindere	1/3 deel van 2½ marc	240m	5LL.11sc.1½d.
Gillis Janss. van den Waerde	1/3 deel van 2½ marc	184m/150r	5LL.11sc.1½d.
Jan ser Janss. van Zabbinghe	12sc.6d.tor.	101m/150r	- 50sc. -
Jan en Clays, Gillis ser Janss.kindere	12sc.6d.tor.	121m/150r	- 50sc. -
item die Wisse uten Poele waren	19sc.10d.tor.	171m/150r	3LL.19sc.4d.
Pieter en Jan, Gouwer ser Janss.kindere	12sc.6d.tor.	65m	- 50sc. -
Jan Heynrixs. die Wisse uten Poele waren	2sc.tor.	17m/42r	- 8sc. -
Clays Cats, idem	2sc.tor.	17m/42r	- 8sc. -
Clays Janss., idem	2sc.tor.	17m/42r	- 8sc. -
Willem van der Westkercken, idem	2sc.tor.	17m/42r	- 8sc. -
Jan ser Gilliss.	1/2 deel van 1½ marc	228m	5LL. - -
Jan Willemss. van Scenghe	1/4 deel van 3½ marc	102m	5LL.16sc.8d.
Willem van Scenghen	1/4 deel van 3½ marc	102m	5LL.16sc.8d.

Betaelt van penninckleene van minen Here van Vorne in de jaerbede van 32. 3)

Jan en Gillis, Gillis Wulfardskindere	1 marc	240m	6LL.13sc.4d.
Gillis Janss. van den Waerde	1 marc	184m/50r	6LL.13sc.4d.
Jan en Clays, Gillis ser Janss.kindere			
die Wisse uten Poele waren	23sc.10d.tor.		4LL.15sc.4d.
Jan Heynrixs., idem	2sc.4½d.tor.		- 9sc.6d.
Clays van Cats, idem	2sc.4½d.tor.		- 9sc.6d.
Clays Janss., idem	2sc.4½d.tor.		- 9sc.6d.
Willem van der Westkercken, idem	2sc.4½d.tor.		- 9sc.6d.

Zover we aan de hand van deze uitbetaling er van uitgaan dat het renteleen van de graaf per gemet werd geheven, dan zouden in dit geval Gillis Wulfardskinderen en Gillis Janszoon van de Waerde evenveel grond moeten hebben gehad en Wisse uten Poele daarentegen meer, want zijn oorspronkelijk renteleen (nu verdeeld onder 5 anderen) werd meer uitbetaald, nl. 16sc.2½d. meer (totaal 7LL.3sc.4d.). De oplossing van dit probleem zouden we bij de opgave van de bede over 2sc.tor. (Hamaker blz. 425-426) kunnen vinden, b.v. de post van Jan en Gillis, Gillis Wolfaerdss.kindere "240m. Die scieten te steene 93m.100r., fa et sol. mediante penninckleen".

Er heeft dus bij deze heffing reeds een verrekening plaatsgevonden, zodat de eindbedragen van wat nog werd uitbetaald over 4 jaar niet altijd kloppen. In onderstaand berekeningsvoorbeeld kan dat worden nagegaan. Gemakshalve zijn de bedragen omgerekend in denaren. 4)

Het pennincleen van de graaf.

	oppervlakte	rente per jaar	uitbetaalde rente per 4 jaar	zou moeten zijn
Gillis Wulfardskindere	240m	333 1/3d.	863 1/2d.	1333 1/3d.
Gillis Janss. v.d. Waerde	184m/50r	333 1/3d.	863 1/2d.	1333 1/3d.
Wisse uten Poele	240m/18r	333 1/3d.	1048d.	1333 1/3d.
Jan Jans. van Zabbinghe	101m/150r	150d.	600d.	600d.
Gillis Janss.kindere	121m/150r	150d.	600d.	600d.
Gouwer Janss.kindere	65m	150d.	600d.	600d.
Jan Gilliss.	228m	300d.	720d.	1200d.
Jan Willems. van Scenghe	102m	450d.	920d.	1800d.
Willem Janss. van Scenghe	102m	450d.	920d.	1800d.

Het pennincleen van de heer van Voorne.

Gillis Wulferd	240m	400d.	1024d.	1600d.
Gillis Janss. v.d. Waerde	240m	400d.	1024d.	1600d.
Wisse uten Poele		400d.	1600d.	1600d.

Uit deze opstelling met de uitbetaalde bedragen moeten we konstateren dat in een aantal gevallen niet het volle bedrag werd uitgekeerd. Zelfs wanneer we rekening houden met het feit dat een gedeelte van het tegoed werd verrekend bij de bede van 2sc. per gemet, dan zijn er toch nog steeds onverklaarbare verschillen.

Bijvoorbeeld: Gillis Wolfardskindere zouden over hun 93m/100r (die te stene scieten) een bedrag moeten betalen van 2sc. per m = 15LL.6sc.8d. Zij moeten slechts betalen ("fa et sol. mediant pennincleen) 9LL.6sc.8d. Een verschil derhalve van 6LL. Bij het pennincleen van de graaf krijgen zij over 4 jaar 5LL.11sc.1½d., terwijl zij over 4 jaar eigenlijk moesten krijgen 9LL.3sc.4d.

Verder kan gekonstateerd worden dat over de ambachten van Gillis Wulfaerdskindere, Van de Waerde en Uten Poele ooit evenveel geleend is. Het rentebedrag per jaar is immers even groot. Datzelfde geldt ook voor de Van Zabbinghens en de beide Van Scenghens. Zouden we deze theorie loslaten op de ambachtsverdeling, dan komen we tot een navolgende opstelling:

	samen per jaar
1. Gillis Wulfaerdskindere + Gillis uten Poele + Gillis van de Waerde	1000d.
2. de Van Zabbinghens (met drieën)	450d.
3. Jan Willems. van Scenghe	450d.
4. Willem Janss. van Scenghe	450d.
5. Jan Gilliss.	300d.

Met deze gegevens is het verleidelijk om de familierelaties te schetsen aan de hand van wat men kreeg uitbetaald.

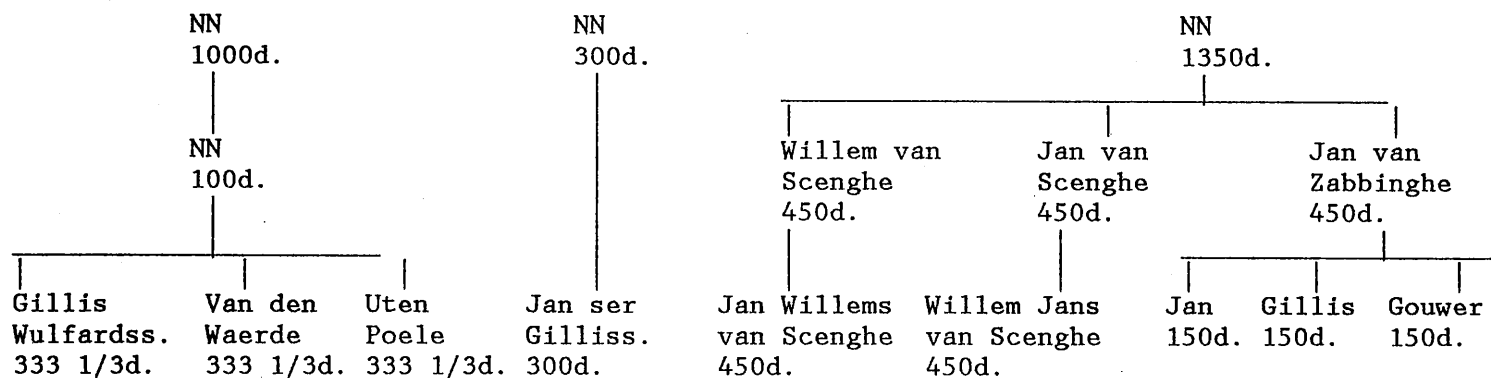

Het pennincleen kan dus zowel los van de grond worden verkocht als afzonderlijk recht, als samen met de grond.

In het eerste geval lijkt het er op dat Gouwer of diens zonen grond hebben verkocht, maar het daarop resterende pennincleen zelf hebben gehouden. De grond zonder pennincleen is waarschijnlijk verkocht aan Doedin of diens kinderen, want zij zijn de enige ambachtsheren in Zabbinghe die geen pennincleenuitkering ontvangen.

In het tweede geval wordt over de verkochte ambachtsdelen van Wisse uten Poele wel aan de kopers uitbetaald.

Het bevestigt in ieder geval de theorie dat de ambachten van Van den Waerde, Uten Poele en Gillis Wulfaerds uit een oorspronkelijk ambacht moeten komen.

Een nieuwe familie is Doedin, die zich ook inkoopt te Zabbinghe.



- Het Dorpsplein van Oud-Sabbinge

Noten:

- 1) Fruin, Schot en bedde in Zeeland, blz. 9-10.
- 2) Hamaker, Rekeningen II, blz. 503-504.
- 3) Idem , blz. 508.
- 4) Gerekend is: 1 pond is 12 schellingen (sc.)
1 schelling (sc.) is 12 groten (d)
1 groot (d) is 24 mijten.

Hoofdstuk 12.
Het vrije in het ambacht Sabbinghe.

Inleiding.

In zijn algemeenheid kan gesteld worden dat "het vrije" het verschil is tussen het totale bezit aan ambachtsoppervlakte van een ambachtsheer en de oppervlakte die genoteerd stond op "het steen" te Middelburg. Men sprak dus van gemeten "die scieten te Steene". Over deze oppervlakte werden de ambachtsgerechtigden aangeslagen bij de gewone (jaarlijkse) bede. Hoe hoger dus "het vrije", hoe lukratiever het ambacht voor de bezitter was. 1) Volgens Dekker werd het servituut "het vrije" na de 2e helft van de 12e eeuw ingesteld en verving het de eveneens van belasting vrijgestelde vronen. 2)

Tegenover de gewone bede staat de extra bede, die voor bepaalde gebeurtenissen werd geheven, b.v. een heervaard. De berekening voor de aanslag verliep dan iets anders. Hier was de werkelijke grootte van het ambacht het uitgangspunt voor de aanslag. De heren konden echter vermindering vragen van de schotbare grootte, door aftrekposten op te voeren van "gheestelijk land", bezit wat steden hadden of buitengedijkt of anderszins verloren gegaan land ("utslag"). Over de eindsom werden ze dan aangeslagen.

Dekker 3) vermoedt in zijn hoofdstuk over het Zeeuwse ambachtswezen in zijn voortreffelijke studie over Zuid-Beveland dat ambachten met een gelijk percentage "vrije" ooit tot een groter aaneengesloten ambacht hebben behoord. In de konklusies aan het eind van dit hoofdstuk delen wij zijn vermoeden aan de hand van enkele voorbeelden.

Achtste rekeningen van Jan Heynricss. 1331 july 14 - 1333 april 7.

Uit dit deel van de rekening zijn enkele aardige gegevens te halen, zoals:

- Op Wolfaartsdijk wordt alleen van het ambacht Sabbinghe deze belasting verantwoord.
- Het ambacht van Wissen uten Poele (voorheen aan zijn kinderen Colin en Wisse), groot 250 m, komt nu toe aan Jan en Clays, Gillis ser Janss. kindere (171 m/168 r) en 4 gelijke delen van 17 m/42 r = 68/168 aan Jan Heynrixs, Clays van Cats, Clays Janss. en Willem van den Westkerke. Het percentage vrije van de verdeelde stukken ambacht is gelijk, nl. 61,14%.
- De totale ambachtsoppervlakte bij de opbrengst van één grote van de mete was 1439 m/290 r. Bij de jaarbede van 2 sc tor. van den mete is de oppervlakte slechts 1420 m/28 r, een verlies derhalve van 19 m/262 r. Bij de eerste bede wijst Gillis Jans. van de Waerde reeds op een "utslaghe" van 3 m/100 r. In Westkerke en Oostkerke worden nog grotere landverliezen opgegeven. Het is niet onwaarschijnlijk dat Sabbinghe tussen de eerste extra bede en de jaarbede met landverlies ten gevolge van dijkdoorbraken te maken heeft gehad.
- Het percentage vrije was gebonden aan de ambachtspartie en niet aan de persoon die ze kocht of erfde. Hieronder geven we drie voorbeelden van heren die in meer dan 1 ambacht bezittingen hadden:

	's-Heer Hendriks- kinderen	's-Heer Abtskerke	Sabbinghe	Kloetinge
<u>Wissenkindere uten Poele</u>				
ambachtsgrootte	262 m	213 m	250 m 1)	144 m/50 r
scieten te stene	100 m	149 m/75 r	?	105 m/75 r
vrije	162 m	63 m/225 r	?	38 m/275 r
in procenten	61,83%	29,93%	61,14%	26,99%

<u>Dierik Florenss.</u>	<u>'s-Heer Arendskerke</u>	<u>Sinoutskerke</u>
ambachtsgrootte	135 m/50 r	53 m/100 r
scieten te stene	0	33 m/100 r
vrije	135 m/50 r	20 m
in procenten	100%	37,5%

<u>Clays Janss.</u>	<u>Sinoutskerke</u>	<u>Kloetinge</u>	<u>Sabbinge</u>
ambachtsgrootte	24 m	177 m/82½ r	17 m/42 r
scieten te stene	12 m/150 r	114 m/69 r	6 m/200 r
vrije	11 m/150 r	63 m/11½ r	10 m/142 r
in procenten	47,92%	35,56%	61,14%

- Hieruit volgt dat ambachtsdelen, die in de loop der jaren zijn overgegaan in andere handen en hetzelfde vrije percentage hebben, ooit tot één ambacht moeten hebben behoord. Dit wordt nog eens duidelijk bij de verkoop van de bezittingen van Wisse uten Poele. Alle kopers hebben exakt hetzelfde percentage "vrije".
- Waarschijnlijk zal wel van tijd tot tijd bijstelling of herwaardering hebben plaatsgevonden in de grafelijke administratie op "het steen" te Middelburg, omdat anders door de oneindige splitsing door vererving en koop en verkoop een uiteindelijke grondbezitter met tientallen stukjes ambacht met verschillende percentages vrije kwam te zitten.
- De percentages vrije lopen in Sabbinghe van 57 (Jan Willems. van Scenghen) tot 62,42 (Willem Doedinss.). Daarmee was Sabbinge een goed ambacht, veel beter dan b.v. Wemeldinge waar de percentages lopen van 32 (Boudin en Wisse Pieterssonen) tot maximaal 52 (Hughe Pijl) en ongeveer hetzelfde als in Kapelle waar ze lopen van 58,95 (Heer Symon die Bastard) tot 50 (Olivier Hendrix).
- De verschillen in Sabbinghe zijn zo klein dat we gevoeglijk kunnen aannemen dat we hier te maken hebben met één groot oorspronkelijk ambacht met een vrije van 60%.
- Helaas geeft deze uitsplitsing van het vrije niet meer inzicht in de rekonstruktie van de familieverhoudingen tussen de verschillende familietakken.

Noten:

- 1) Zie voor uitleg ook Fruin, Schot en bede, blz. 4-6.
- 2) Zie ook Dekker, Zuid-Beveland, blz. 436.
- 3) Dekker, Zuid-Beveland, blz. 457-467.

Achtste rekeningen van Jan Heynricss. 1331 july 14 - 1333 april 7.
Hamaker blz. 425 - 427.

	oppervlakte bede 1 grote de mete	oppervlakte jaarbede 2 sc. tor. de mete	scieten te steene	oppervlakte vrije	percentage vrije
Jan en Gillis, Gillis Wolfardss. kindere	240 m	240 m	93 m/100 r	146 m/200 r	61,11%
Gillis Janss. van den Waerde	194 m/40 r	184 m	72 m	112 m	60,87%
Willem Doedijnss.	37 m/75 r	37 m/75 r	14 m	23 m/75 r	62,42%
Adriaen en Diederik, Heynric Doedijnss. kindere	18 m/175 r	18 m/175 r	7 m	11 m/175 r	62,33%
Jan ser Janss. van Zabbinghe	91 m/150 r	91 m/150 r	36 m/62½ r	55 m/87½ r	60,43%
Jan en Clays, Gillis ser Janss. kindere	111 m/150 r	111 m/150 r	43 m/162½ r	67 m/287½ r	60,95%
Item, idem die Wissen uten Poele waren	250 m	171 m/168 r	66 m/200 r	104 m/268 r	61,14%
Pieter en Jan, Gouwer ser Janss. kindere	65 m	65 m	26 m/25 r	38 m/275 r	59,87%
Jan Heynrixs. die Wissen uten Poele waren		17 m/42 r	6 m/200 r	10 m/142 r	61,14%
Clays van Cats die Wissen uten Poele waren		17 m/42 r	6 m/200 r	10 m/142 r	61,14%
Clays Janss. die Wissen uten Poele waren		17 m/42 r	6 m/200 r	10 m/142 r	61,14%
Willem van den Westkerken die Wissen uten Poele waren		17 m/42 r	6 m/200 r	10 m/142 r	61,14%
Jan ser Gilliss.	228 m	228 m	90 m/75 r	137 m/225 r	60,42%
Jan Willems. van Schenghen	89 m	89 m	38 m/75 r	50 m/225 r	57,02%
Willem van Schenghen	115 m	115 m	47 m/75 r	67 m/225 r	58,91%
Totaal		1420 m/28 r			

Hoofdstuk 13.
Heraldiek.

Het familiewapen van de Van Schengens vertoont volgens Smallegange (1) 10 zilveren besanten op een veld van keel (rood). De besanten staan in de opstelling 4, 3, 2, 1.

In diezelfde afbeelding geeft Smallegange ook het wapen van het Oost-Zuid-Bevelandse riddergeslacht Van Scoudee weer. We hebben hier te maken met een identiek wapen, zij het dat hier de 14 gouden besanten op een veld van azuur (blauw) staan.

Hij beweert dan ook dat de Van Scoudees afstammen van de Van Schengens.

Uit zegels aan oorkonden uit de 13e eeuw weten we echter dat het geslacht Van Scoudee als hoofdwapen 14 gouden besanten voerde (2) op een blauw veld, in de opstelling 4, 4, 3, 2, 1.

Verskillende jonge leden van dit geslacht breken het hoofdwapen met b.v. de toevoeging van een barensteel (Pieter in 1264) of met een ster (Jan in 1264).

Eveneens is het opmerkelijk dat ook het Zuid-Hollandse geslacht Van Merwede een groot aantal besanten in hun wapen voerde. Het zou in ieder geval dienstig zijn de familiebetrekkingen tussen deze twee Zuid-Bevelandse families en de Van Merwedees eens nader te onderzoeken.

Al eerder zagen we dat het wapen van Gillis van de Poele een Van Schenge-wapen was, wat hij brak met een barensteel met 5 hangers. Alleen al daar van uitgaande is hij de 5e zoon van een Van Scenghe.

Nagtglas (3) wil nog een stapje verder gaan in de afstamming van de Van Schengens. "Mij dunkt dat het wapen van Schengen aanleiding geeft om vroeger op te klimmen en daarbij te denken aan Sofia, de gemalin van Dirk IV, te Jerusalem overleden, die afkomstig was uit het geslacht der heren van Bentheim, welke tot wapen hadden in keel 19 bollen van zilver (4, 5, 4, 3, 2, 1)".

Hij doelt daarbij op het feit dat Smallegange vermeldt dat een latere gravin (Machteld) Jan van Scenghe aan zijn naam helpt.

Het geslacht Van Zabbinghe voert volgens Smallegange 3 golvende banen van azuur op een zilveren veld. 4)

Uit een oorkonde van 23 januari 1259 (5) komen we echter een Gillis van Zabbinghe tegen die gehuwd was met Clarissia van Waarde, die een klimmende leeuw voert in zijn wapen.

Ook aanverwante geslachten van de Scoudees, zoals Witto de Valkenese (gehuwd met Verghina) voeren een schild met besanten. 6) Moeten we in dit geslacht zien Hugo Valk van Wolfaartsdijk, die in 1291 zich onderwerpt aan de Hollandse graaf? 7)

Opmerkelijk is het wapen van Hendrik van Zoutelande (8), met de beschrijving: "une croix, cantonnée de douze (2, 1) besants on tourteaux L:* s'Henrici de Zovtenlande militis".

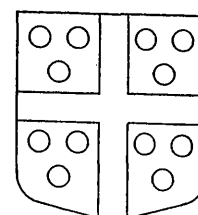
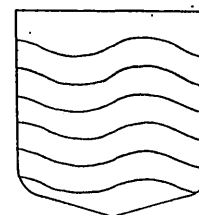
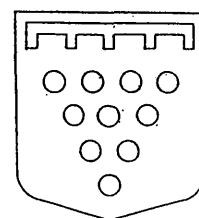
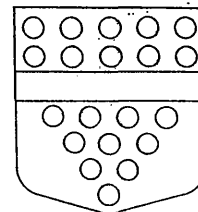
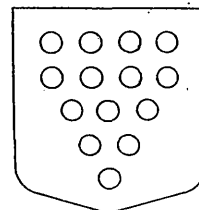
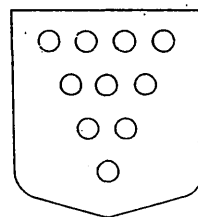

Noten:

- 1) Smallegange, Cronyk van Zeeland, bijlage Zeeland veredelt, 6e plaat.
- 2) Obreen, onuitgegeven oorkonden uit de 13e eeuw, nr. XXV.
- 3) Nagtglas, Zelandia Illustrata II, blz. 88.
- 4) Smallegange, Cronyk van Zeeland, bijlage Zeeland veredelt, 5e plaat.
- 5) Obreen, onuitgegeven oorkonden uit de 13e eeuw.
- 6) Obreen, onuitgegeven oorkonden uit de 13e eeuw, nr. XLII.
- 7) Kruisheer, Oorkonden en kanselarij H, nr. 860 en 988 bis.
- 8) De Raadt, Armoriés III, blz. 434.

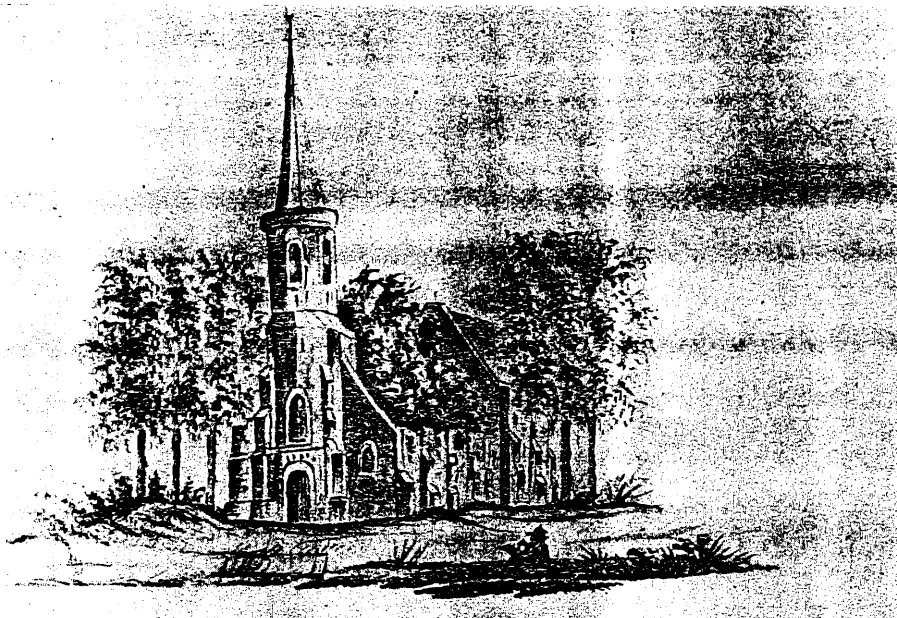

Hoofdstuk 14.

Ridders, knapen en jonkvrouwen.

De middeleeuwse riddergeslachten hebben reeds eeuwen lang de mensen geboeid. Tal van onderzoekers hebben getracht zoveel mogelijk gegevens te verzamelen om te trachten zo een beeld te scheppen van de middeleeuwse maatschappij.

De adel vormde de bovenlaag van de driestandenmaatschappij, naast de geestelijke stand en eigenlijk de rest van het volk. Maar ook die adel was weer verdeeld in rangen, die werden bepaald door bezit, kwaliteit, maar voornamelijk door afkomst.

De hoge adel, voornamelijk stammend uit de oude oeradellijke families, de midden-adel die van de verarmde hoogedele geslachten afstamde of juist zich uit de lagere klasse had opgewerkt en de lage of boerenadel, die zich alleen maar van de boerenstand onderscheidde door hun ambachtsheerlijke bezittingen, hoe klein die ook waren.

Ook militaire status en roem, de ridders of militus, konden zorgdragen voor meer aanzien en bezit en dus het stijgen binnen de sociale rangorde bewerkstelligen.

Het is juist deze klasse van bezitters van eigendommen en rechten en/of militaire of politieke activiteiten, die hun sporen hebben achtergelaten in de schriftelijke bescheiden. We vinden ze terug in oorkonden en rekeningen en in de beschrijvingen van de kroniek- en geschiedschrijvers. Diegenen die geen bezittingen hadden bleven meestal naamloos en verdwenen zonder sporen na te laten uit de geschiedenis.

Het is dus vooral de bovenlaag van de maatschappij die we enigszins kunnen volgen in hun handel en wandel. Het is door de schaarste aan schriftelijk materiaal dat we slechts fragmenten uit hun leven kunnen oppakken, zelfs bij de grafelijke geslachten treffen we nog tal van hiaten aan. Nog moeilijker wordt het wanneer we afdalen in de rangorde en wat minder "hoge" families willen onderzoeken.

Beperken we ons tot Zuid-Beveland, dan zien we dat tot de hoge Zeeuwse adel gerekend kunnen worden de families Van Maelstede, Van Borsele, Van Reimerswaal, Van Everinghen, Van Renesse, Van Kruiningen, Van Baarsdorp, Van Kattendijke en Van Oostende. Hierbij vergeleken zijn de geslachten die in dit onderzoek belicht worden duidelijk van minder sociaal/maatschappelijke klasse. Slechts een enkeling zou zich hieruit "opwerken" tot een hogere status. Meestal gebeurde dit op grond van persoonlijke of krijgskundige capaciteiten, maar kon ook wel door een goedgekozen huwelijkspartner.

Ridders.

We kunnen stellen dat diegenen met SER voor hun naam tot ridder waren geslagen. Wanneer we de vermeldingen bezien in de ons ten dienste staande rekeningen uit 1318-1319 en 1331-1333, dan zien we dat veel zonen nog worden aangeduid met vermelding van hun ridderlijke vader of grootvader. De meesten zijn voor 1318 overleden en moeten hun sporen letterlijk en figuurlijk hebben verdiend tijdens de vele militaire acties in de periode vanaf 1289, het jaar van de eerste opstand van de Zeeuwse edelen tegen de Hollandse graaf, tot aan ca. 1310 toen de meeste ballingen weer in genade waren aangenomen en hun bezittingen hadden terug gekregen.

De volgende generatie ridders afkomstig uit de lagere adellijke rangen is veel kleiner. Daarvoor zijn twee belangrijke oorzaken aan te wijzen. In de eerste plaats werden hun bezittingen door regels van het Zeeuwse erfrecht steeds kleiner en daardoor kon wegens het ontbreken van de financiële middelen hun sociale status niet worden opgevijseld. Een tweede oorzaak is gelegen in het feit dat er door gebrek aan oorlogen minder kans was de ridderstitel te verkrijgen op het slagveld. We

zien dan ook aan de inkomsten van de "verboernissen" dat het aantal vetes onderling sterk toeneemt.

Doorlopen we de vermeldingen in de rekening van 1331-1333 dan zien we de volgende, reeds lang overleden, ridders, hier aangeduid met SER:

ser Reilof en ser Symon (Kloetinge), ser Gillis van de Poele en ser Jan van Scenghe ('s-Heer Arendskerke), ser Idseloift, ser Hughe, ser Clays en ser Pieter (Reimerswaal), ser Harnouds uten Broeke, ser Willem (in den Broec), ser Doedin (Zwartenwale), ser Alard (Duvenee), ser Gillis van der Oistkerken (Wolfaartsdijk), ser Willem van der Westkerke (Wolfaartsdijk), ser Jan van Zabbinghe en ser Gillis van Zabbinghe (Sabbinge).

De volgende generatie wordt met Haer (Heer) aangeduid:

Haer Jan Jans. van Poppendijc (Yerseke), Haer Thoneman Pieter Symonss. (Wemeldinge), Haer Symon Symonss. (Kloetinge), Haer Pieter Kempens. (Steevljet), Haer Willem, Harnoud Sceedens. (in den Broec), Haer Pieter Daniëlss. (Mare).

Knapen.

Diegenen die wel uit adellijke geslachten stamden, doch niet tot ridder waren geslagen, werden ongeacht hun leeftijd gewoonlijk aangeduid met "knapen". Dit geldt zowel voor de hoge-, als de midden-, als de lage- of boerenadel. Maken we een ruwe verdeling van de adel in klassen, dan kunnen factoren zoals het hebben van een geslachtsnaam, veel bezit of een ridderlijke voorvader meespelen. De geslachten van de Zeeuwse hoge adel zijn hiervoren al vermeld. Dekker (Zuid-Beveland blz. 484) rekent daartoe ook de families Van Schenge, Van Stapele en Voorhoute (Kapelle). Gezien het bezit in 1331 kunnen wij deze geslachten beter tot de toplaag van de middenadel beschouwen.

Daartoe behoren in deze optiek dus alle leden van het geslacht Van Scenghe ('s-Heer Arendskerke), Van Baarsdorp, Van Stapele, Van Rishingen en Van Ossenvate (Borsele), Van Zabbinghe, Van Scenghe, Van der Westkerken, Van der Oostkerken en Van der Muden (Wolfaartsdijk), Van Poppendijc en Uten Steene (Yerseke), Van Mannee, Van den Brayne en Mude (Wemeldinge), Uten Poele ('s-Heer Hendrikskinderen), Uten Broeke (in den Broec), Van den Hille (Rilland), Van Stapele (Valckenisse).

De lijst kan verder aangevuld worden met personen die bijvoorbeeld meer dan 500 m in één of verschillende ambachten bezitten.

Halfedelen.

Het kwam ook veelvuldig voor dat adellijke jonkvrouwen huwden met niet-adellijke mannen. Voor hun kinderen leverde dat geen bezwaar op. Zij werden toch opgenomen in de adellijke stand. Over het algemeen werden zij dan naar hun moeder genoemd. Meestal zijn het echter ambachtsheren met betrekkelijk weinig bezit. Omdat de dochters niet mee-erfden was er meestal wel een zekere (kleine) ambachtspartie of tiendenbezit door de vader vastgelegd op hun naam, zodat er toch door jonkvrouwen over een eigen inkomen kon worden beschikt. Deze porties ambachtsheerlijke rechten vererfden dan weer op de zonen. We zien dus dat deze ambachtsheren veelal erg kleine ambachten bezitten. Voorbeelden zijn onder andere:

Symon ver Machtildens. 34 m (Totelzende), Jan ver Zoetens. 17 m (Nisse), Pieter en Willem ver Trisen 66 m (Zwartenwale), Pouwels en Clays ver Bertilden 4 m/206 r (Duvenee).

Jonkvrouwen.

We zien slechts enkele vrouwen optreden als ambachtsbezitster en in de meeste gevallen betreft het dan nog jonkvrouwen uit de hoge adel. Hierbij worden niet meegerekend de jonkvrouwen die tiendenporties

bezaten. We noteerden uit de opgave van opbrensten van 1 grote van de mete:

de Vrouwe Van Wissenkerke (Aleid van Henegouwen), jonkvrouw Durf, die te Baarsdorp kocht en juffrou Geyle Heynrixdochter van den Hille, die 224 m had te Rilland. En verder joncfrou Lizebet, Lodewijks weduwe van der Maelstede die de bezittingen kocht van haar overleden zonen.

Belangrijk.

De namen van de weinige vrouwen die vermeld worden zijn erg belangrijk om wat verband te leggen tussen de verschillende adellijke geslachten. We dienen er van uit te gaan dat de meesten binnen deze vrij enge sociale laag hun huwelijkspartner zochten. Weliswaar met bepaalde motieven, die meestal in de bezitsfeer of als verzoeningsgebaar tussen ruziënde families lagen.

Volgens het naamsvernoemingssysteem uit die dagen blijven bepaalde voornamen als een soort gidsnaam (leitname) lange tijd in de familie, maar door de echtgenotes komen er andere voornamen bij. Zeker wanneer dit een beetje kenmerkende naam is kunnen soms huwelijksbanden worden vermoed die dan uiteindelijk door andere bronnen moeten worden bevestigd.

Een goed voorbeeld is de naam Bruus, die zowel voorkomt in het geslacht Van Zoutelande als in een der familietakken van de Van Schengens, zodat we tussen beide families een relatie vermoeden.

Verdeling in sociale klassen.

Hierachter zijn nog eens weergegeven in een tabel de ambachtsheren in de parochies van Zuid-Beveland bewesten Yerseke, Wolfaartsdijk en Borsele, verdeeld in diverse sociale lagen. Tot de grafelijke familie kunnen gerekend worden Jan van Beaumont en Aleid van Henegouwen (min vrouwe van Wissenkerke). Bastaard Simon van Bruelis is gerekend tot de hoge adel. Tot de hoge Zeeuwse adel zijn te rekenen Van Borselen, Van der Maelstede, Van Cruninghen, Van Cattendijk, Van Reimerswaal, De Vriese van Oostende, Van Renesse, Van Everinghen en Van Baarsdorp. De middeladel zijn al diegenen die een geslachtsnaam voeren zoals Mude, Van Stapelen, Van Rissinghen, Van Zabbinghe, Van Schengen, Van Westkerke, Van Poppenkindere, Uten Poele etc.. De rest is tot de lage of boerenadel gerekend.

Daaronder is opgegeven het bezit wat een bepaalde groepering in dat ambacht of die parochie bezat. Aan het aantal ambachtsheren is te zien hoe groot de versnippering doorgevoerd werd.

In 's-Heer Arendskerke, Schore, Kruiningen, Kattendijke, Goes, Wissenkerke, Baarsdorp, Mude, Westkerke en Ellewoutsdijk is het hele ambacht in handen van 1 familie, die soms wel uit veel gerechtigden bestaat.

Bewesten Yerseke (ambachten: Totelzende, Vlake, Score, Cruninghe, Coudewerve, Yerseke, Wemeldinge, Cattendijc, Cloetinghe, Goes, ser Heynrixkindere, Nisse, ser Abbenkerke, Synoudskerke, Baarsdorp, ser Arnoudskerke)

	grafelijke familie	hoge adel	middeladel	lage adel	totale oppervlakte
<u>Totelzende</u>	-	6 711m/-r	-	15 392m/25r	1.103m/25r
<u>Vlake</u>	-	14 1.580m/239r	- 212m/50r	10 1.792m/289r	
<u>Score</u>	-	12 886m/262r	-	-	886m/262r

	grafelijke familie	hoge adel	middeladel	lage adel	totale opper- vlakke
<u>Cruininghe</u>	-	3 3.110m/-r	-	-	3.110m/-r
<u>Coudewerve</u>	-	2 122m/200r	6 134m/-r	13 669m/18r	925m/218r
<u>Yerseke + ser Poppenkindere en Poppendike</u>	-	15 1.609m/83r	10 309m/125r	20 926m/80r	2.844m/288r
<u>Wemeldinghe</u>	-	-	4 137m/50r	36 1.768m/45r	1.906m/5r
<u>Cattendijc</u>	-	3 1.362m/150r	-	-	1.362m/150r
<u>Capelle</u>	-	14 2.911m/-r	-	4 80m/-r	2.991m/-r
<u>Cloetinghe</u>	2 807m/-r	10 1.420m/178½r	11 424m/98r	37 1.152m/248r	3.804m/245½r
<u>Goes</u>	1 1.525m/-r	-	-	-	1.525m/-r
<u>Ser Heynrixkindere</u>	1 415m/150r	-	1 262m/-r	-	677m/150r
<u>Wissenkerke + Cozaarde</u>	1 635m/-r	-	-	-	635m/-r
<u>Nisse</u>	1 1.134m/-r	-	-	12 34m/-r	1.168m/-r
<u>Ser Abbenkerke</u>	1 58m/150r	1 1.005m/-r	2 213m/-r	12 64m/-r	1.320m/150r
<u>Synoudskerke</u>	1 225m/-r	8 580m/-r	3 160m/-r	4 92m/200r	1.061m/-r
<u>Barsdorp</u>	-	8 1.100m/-r	-	-	1.100m/-r
<u>Ser Arnoudskerke</u>	-	-	13 1.500m/-r	-	1.500m/-r

Wolfaartsdijk (ambachten: Oistkerke, Zabbinghe, Westkerke, Mude)					
<u>Oistkerke</u>	-	-	3 900m/-r	-	900m/-r
<u>Zabbinghe</u>	-	-	14 1.394m/40r	1 37m/75r	1.431m/115r
<u>Westkerke</u>	-	-	14 1.421m/158r	-	1.421m/158r

	grafelijke familie	hoge adel	middeladel	lage adel	totale oppervlakte
<u>Mude</u>	-	-	1 550m/-r	-	550m/-r

Borselen (ambachten: Monster, Tevic, Westkerke, Oostkerke, Everinghen, Ellewoutsdijk, Baarland, Oudelande, Badikendorp, Hoedekenskerke, Oistende en Vinninghe)					
<u>Monster</u>	1 1.487m/-r	-	-	-	1.487m/-r
<u>Tevic</u>	1 1.118m/-r	-	1 170m/-r	-	1.288m/-r
<u>Westkerke</u>	-	4 1.150m/-r	1 412m/-r	-	1.562m/-r
<u>Oostkerke/ Wuffardsdorp</u>	1 280m/-r	7 1.571m/150r	-	-	1.851m/150r
<u>Hoedekenskerke/ Oistende/Vinninghe</u>	-	1 1.551m/-r	2 713m/150r	-	2.264m/150r
<u>Ellewoutsdijk/ Harnesse/Coudorpe/ Everinghen</u>	-	1 2.415m/150r	-	-	2.415m/150r
<u>Baarland/Oudelande/ Badikendorp</u>	-	3 2.204m/-r	-	-	2.204m/-r

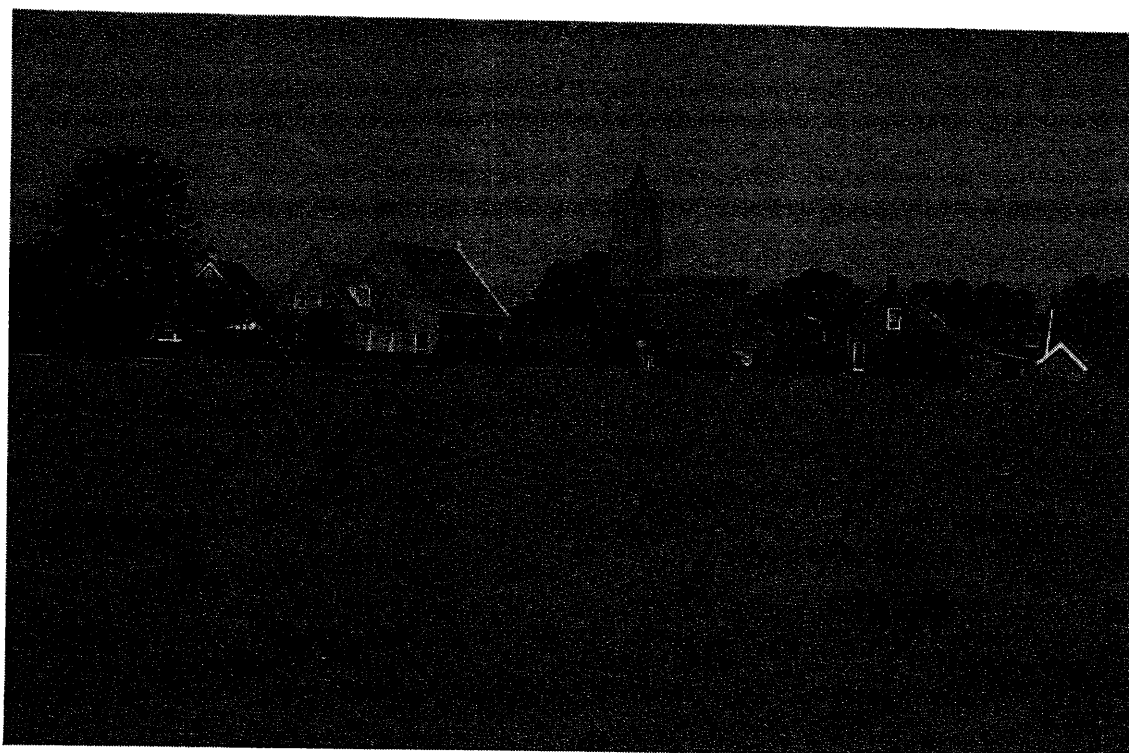

- Gezicht op 's-Heer Arendskerke vanuit de Poel

Hoofdstuk 15.

De heervaart naar Heusden.

In het streven om zijn gebied te vergroten kocht graaf Willem III de heerlijkheid Heusden. De stad Heusden met zijn kasteel was gelegen in het grensgebied tussen het Graafschap Holland en het Hertogdom Brabant, waar op dat moment Hertog Jan III aan de macht was, die eveneens aanspraken maakte op Heusden. In dit konflikt stuurde Graaf Willem III op een gewapend treffen aan en riep zijn "mannen" op ter heervaart. Ook in Zeeland repten de uitgestuurde bodes zich van kasteel naar kasteel en in hun kielzog kwamen de belastinginners om de benodigde extra bede te innen.

De edelen van Zeeland verzamelden zich en voegden zich bij de troepenmacht van de graaf die Heusden belegerden. Van de strijd zelf is weinig bekend, maar uiteindelijk werd de strijd in het voordeel van Brabant beslist. 1)

Uit de inkomsten en uitgaven in de grafelijke rekening van 1317 tot 1319 2) kunnen we ons een beeld vormen van die onrustige, verwarrende periode. De onderzoekers Avonds en Brokken konkluderen dat de gehele operatie tegen Heusden te gehaast was en slecht voorbereid. Dat blijkt onder andere uit een aantal uitgaven in de Zeeuwse rekening, waarbij de zinsdelen "om die Herevaert te spoeden" en "van leste ghelde" voor zich spreken.

- item bi Symon utgheven van 36 armborsten, daer die 24 of ghevoert waren in Borselen ende 12 te Huesdaen 3)
- item bi Dieric Arnouds utghegheven, int eirste om brieven ende boden te senden, om die herevaert te Huesdaen te spoeden, in Zuit-Beveland ende in Borselen;
- item van ene baniere ende 3 pignoenen te maken bi Dieric mijns heren vrienden;
- item bi 's heren Niclais Costijns. ghegheven mijns heren sgraven herevaerdsluden die tot Huesden laghen, als van leste ghelde dat men hem ghaf;
- item bi sheren Niclais, lettren hem ghegheven aan 46 mannen.

Het innen van de bede, die voor Zuid-Beveland 14 d. van den mete bedroeg en voor Wolfaartsdijk "slechts" 13½ d., werd veelal door één van de plaatselijke ambachtsheren verzorgd, die wellicht zelf enige administratieve kennis had. In Wolfaartsdijk was dat b.v. Jan 's Heeren Janss. van Zabbinghe, voor Zuid-Beveland bewesten Yerseke waren dit Hughe Wreede uit 's-Heer Arendskerke en Henric Janss. uit Yerseke, Heren Gherolf van Cats verzorgde de inning op Noord-Beveland en in Zuid-Beveland beoosten Yerseke was Bortoen Daniëls, een van de ambachtsheren in Mare, aangesteld.

In 's-Heer Arendskerke ontvangt Hughe Wreede de navolgende bedragen: 4)

Florens sheren Gillis sone ende sijns broeders kinder	van 45 m sol 53 sc.
Arnoud Gilliss.	van 35 m sol 40 sc. 10 d.
Arnoud van Schengen	van 35 m sol 40 sc. 10 d.
Hughe Wrede ende sine broedere	van 20 m sol 23 sc. 4 d.
Bruisch kinder	van 20 m sol 23 sc. 4 d.

Jan van Zabbinghe haalt in Zabbinghe het volgende op: 5)

Gillis Janss. van de Warde	van 93 m fa. et sol. 5 LL. 4 sc. 7 d.
sheren Janskinder van Zabbinghe	van 70 m fa. et sol. 3 LL. 18 sc. 9 d.
sheren Gilliskinder van Zabbinghe	van 70 m fa. et sol. 3 LL. 18 sc. 9 d.
Jan van Scenghe	van 70 m fa. et sol. 3 LL. 18 sc. 9 d.

Wanneer we de opgegeven oppervlakten te 's-Heer Arendskerke en Zabbinghe vermenigvuldigen met respektievelijk 14 d. en 13½ d., dan blijkt dat het met de rekenkunde niet al te best stond of men moet de bedragen behoorlijk hebben afgerond 6) of in andere gevallen slechts een gedeelte van de verschuldigde som hebben betaald.

Verder moet rekening gehouden worden met het feit dat het hier een extra bede betrof, waarbij gerekend werd met de oppervlakte die "te steene sciet, het vrije niet meegaand".

Uit latere rekeningen weten we dat het vrije te Zabbinghe gemiddeld 61 à 62% bedroeg (zie hoofdstuk 10). In 's-Heer Arendskerke was dit 100%. Dat de ambachtsheren voor dit soort oorlogsbeden toch voor een klein gedeelte van hun bezittingen werden aangeslagen, zal wel gelegen zijn in het bijzondere karakter van deze bede. Terug gerekend naar de bekende oppervlakten uit de rekening 1331-1333 hebben de ambachtsheren van 's-Heer Arendskerke een "vrije" gehad van ca. 86% bij deze bijzondere bede (zie hoofdstuk 5). In latere rekeningen zullen we zien dat zij een vrije van 100% claimden.

De afrekening.

Aan het eind van de verantwoording van elke "belastinginner" zien we dat er van het opgehaalde bedrag al een fors aantal bedragen vooruit waren betaald. Zo had Bortoen Daniëlss. een bedrag opgehaald van 282 LL. 13 sc. 1 d.. Hiervan trok hij onder meer af: "voor Arnt Ghisens. (ambachtsheer uit Rilland) 't ghelt van 25 mannen ene maent ut te wesen" en "item 2 knape, de voeren Arnout Ghisens. over herevaertsluden".

Henric Janss. gaf op dat hij had uitgegeven "dat die Van Wemeldinghe selve den vaerlieden gaven". Verder had ook hij aan 25 mannen de soldij voor een volle maand uitbetaald.

Een andere belastingontvanger, Hughe Wrede, die de penningen in de Poeldorpen ontvangt, tekende aan dat hij uitbetaald had aan "26 mannen, die vaerlieden waren". Verder had hij een bedrag van 7 LL. 10 sc. betaald aan Arnoud van Scenghen, "die hi met hem te Huesdaen voerde". Ook de opbrengst van Wolfaartsdijk werd verminderd met uitgaven voor "vier mannen die te Huesdaen voeren".

Uit de rekening blijkt verder dat elke "gewone man" die deelnam aan de strijd om Heusden, per dag een bedrag kreeg uitbetaald aan soldij van 10 d. engles., "in de solvit met 3 mannen, die elc lach ene maent te Huesdaen ende elc man nam 10 d. engles, fa. in miten 18 LL. 13 sc. 4." 7)

Noten:

- 1) Avonds en Brokken - Heusden tussen Brabant en Holland, blz. 1-95.
- 2) De rekening liep van "des manendaghes na sente Ghertruden dach int jaar ons Heren 1317 toet des manendaghes na sente Marcus dach int jaar van neghentienen".
- 3) Een arborst is een draagbare hand- of voetboog.
- 4) Hamaker, Rekeningen II, blz. 41.
- 5) Idem , blz. 42.
- 6) Eigenlijk is de enige die hiertegen protesteert Wouter van Vorhoute (Kruiningen) "Ende hier bi zoe reket hi in deze herevaert van den ambocht in Capelle 189½ m vrijs, min dan in die bede, omdat hi zeit dat alsoe vele meer te steene scieten soude in herevaert dan in bede" (Hamaker, Rekeningen II, blz. 13).
- 7) Hamaker, Rekeningen II, blz. 17.

Hoofdstuk 16.
Konklusies van het onderzoek.

Nadat de Van Schengens en aanverwante families vanuit alle mogelijke invalshoeken zijn benaderd, kunnen natuurlijk ook een aantal konklusies worden getrokken, hoewel een dergelijk onderzoek meestal meer vragen oproept dan er zijn opgelost.

1. De naam van de familie wordt in de diverse rekeningen op verschillende manieren geschreven. Zo komt voor:

<u>te 's-Heer Arendskerke:</u>		<u>te Wolfaartsdijk:</u>	
1317-1319	Van Schenghen 2 x	1317-1319	Van Scenghen 1 x
	De Scenghe 1 x		Van Scenghe 2 x
	Van Scenge 1 x		De Schenghe 1 x
			De Scenge 3 x
			De Scenghen 1 x
			De Scenghe 1 x
1331-1333	Van Scenghen 2 x	1331-1333	Van Scenghe 8 x
	Van Schengen 2 x		Van Schenghen 3 x
	Van Schenghen 1 x		
1341-1343	Van Scenghe 10 x	1341-1343	Van Scenghe 6 x

De schrijfwijze Van Scenghe is dus in de periode 1341-1343 de gangbare schrijfwijze. Er komen geen uitzonderingen in de vermeldingen voor. Beide geslachten worden op dezelfde wijze vermeld. Anders ligt dit in de voorgaande jaren. Daar komen bij beide geslachten een groot aantal verschillende spellingen voor, zoals: Van Schenghen, Van Scenghe, Van Scenge, Van Scenghen, Van Schengen. De voorzetsels "van" of "de" (Frans) worden door elkaar gebruikt.

2. De Van Scenghes te 's-Heer Arendskerke en te Wolfaartsdijk moeten slechts heel in de verte familie van elkaar zijn.
3. Enig houvast hebben we wellicht aan sommige gidsnamen (leitname). Zo komt de naam Aarnoud meestal voor in de 's-Heer Arendskerkse tak, terwijl de naam Willem overwegend voorkomt aan de Wolfaartsdijkse kant. De naam Jan komt aan beide kanten veelvuldig voor. Hoe verwarrend en lastig het is al die Jannen in te passen maakt onderstaand schema over 60 jaar duidelijk.

4.	29-05-1270	<u>Jan van Scenge</u> krijgt ambachten in leen	Wolf?
	27-01-1279	<u>Jan van Scenge</u> krijgt de helft van de tienden te Sabbinghe en Westkerke	Wolf
	18-03-1280	<u>Jan Willemszoon van Schengen</u> krijgt tienden te Sabbinge zoals zijn vader die bezeten had	Wolf
	1289	<u>Jan Aarnouds v.d. Goes</u> ontevreden edelen	sHAK
	02-06-1290	<u>Jan mins her Arnoutsz v.d. Gous</u> idem	sHAK
	12-06-1290	<u>Jan van Scenghe</u> (bij edelen Wolfaartsdijk) idem	Wolf
	12-06-1290	<u>Jean fils monsigneur Arnoud</u>	sHAK
	17-12-1291	<u>Jan van Scenghe</u> borg voor Wouter van Kruiningen	sHAK?
	12-10-1297	<u>Jan van Scenghe</u> borg voor Jan van Renesse	sHAK?
	24-05-1308	<u>Jan van Schengen Jansz.</u> krijgt een tiende te Oostkerke, zoals Willem en Anton Rubert Simonsz. had bezeten	Wolf
	11-03-1315	<u>Jan van Scenghe</u> medebezegelaar over verdrag tienden van St. Pieter	sHAK?
	19-03-1316	<u>Jan van Scenghe</u> is dood - uitspraak tussen erfgenamen	sHAK?

rek.	1317	<u>Jan + Arnoud van Scenghe</u> tienden te 's-Heer Arendskerke	sHAK
"	"	Vriese Alouds koopt tienden van <u>Jan van Scenghe</u> in Muden	Wolf
"	"	<u>Willem Janszoon van Schengen</u> heeft tienden te Wolfaartsdijk	Wolf
"	"	<u>Lisabeth Jansdochter van Schengen</u> idem	Wolf
"	"	<u>Janskinder van Schengen</u> hebben tienden te Wolfaartsdijk	Wolf
"	"	<u>Jan Clayszoon van Schengen</u> idem	Wolf
"	"	Florens van Haamstede stuurt een bode "omme die vrede te nemene tusschen <u>Janne van Schengen</u> ende Pieter Gheroncs.sone	sHAK?
rek.	1331	<u>Jan + Arnoud van Schengen</u> ambachten te 's-Heer Arendskerke	sHAK
"	"	<u>Jan Willemszoon en Willem van Schengen</u> ambachten te Wolfaartsdijk	Wolf
"	"	<u>Willem Janszoon van Schengen</u> heeft tienden te Sabbinghe	Wolf

5. Bij het voorkomen in schriftelijke bronnen is het dus zeer zelden duidelijk of we met een 's-Heer Arendskerkse Van Schenge te maken hebben of met een Wolfaartsdijkse Van Schenge. Slechts uit de grafelijke rekeningen van 1317, 1331 en 1342 is enige duidelijkheid te halen.
6. Genealogen en historici, zoals Smallegange, Van der Baan, Smit en Van Reeth, hebben hieraan onvoldoende aandacht geschonken en alle voorkomende Van Schengens maar willekeurig in één genealogie gerangschikt.
7. De bijzondere rechten zijn door de graaf alleen verleend aan de Van Scenghes op Zuid-Beveland die het ambacht 's-Heer Arendskerk bezaten, als erfrecht voor hun nakomelingen.
8. Het voorrecht van schotvrijdom gold alleen voor hun ambachtsparties binnen de 300 m van 's-Heer Arendskerk en de door hen bedijkte opwassen Ovezand, Arnemuidenzand en later Heinkenszand. Volgens de rekening 1317-1319 worden de ambachtsheren van 's-Heer Arendskerk wel aangeslagen voor de bede van 14 d. van de mete om de heervaart naar Heusden te bekostigen. Zij moeten daar overigens voor een erg klein gedeelte van hun bezittingen betalen, zodat zij bij die gelegenheid een vrije van ca. 86% hadden. Waarschijnlijk werd hierbij de oppervlakte van het eiland Ovezande nog niet meegeteld. Pas in de rekening van 1331-1333 zien we dat zij bij de bijzondere bedragen een vrije hadden van 100%.
9. Er is slechts één familietak die zich Van Scenghe blijft noemen, de andere takken nemen later andere familienamen aan, zoals Van den Poele en Van 's-Heer Arendskerk.
10. Door de versnippering, als gevolg van de regels van het Zeeuws erfrecht, is de grootste ambachtspartie in 1331 van Arnoud Gilliss slechts 250 m. Dit is 1/6 deel of wel 16,6% van de totale ambachtsoppervlakte. Hierdoor verarmden vele leden van dit adellijk geslacht en konden zodoende niet tot de toplaag van de Zeeuwse adel worden gerekend.

11. Naast het stamslot van de Van Scenghes, ten noordoosten van het dorp 's-Heer Arendskerke, was er ook een (nu vergraven) vluchtberg ten zuidoosten van het dorp bekend aan de zandweg naar Baarsdorp. Hier zullen waarschijnlijk de Van de Poeles hun stamslot hebben gehad.
12. Aan het eind van de 13e eeuw was ridder Gillis van de Poele, met ridder Jan van Schenge, de belangrijkste telg uit de familie. Hij was zeer waarschijnlijk gehuwd met een ons onbekende dochter van ridder Pieter van Borsele en komt veelvuldig voor aan de zijde van leden uit de Van Borsele-familie. Ook de namen van zijn zonen Hendrik, Floris en Jan zijn typisch Borsels.
13. Dat we te maken hebben met een aanvankelijk belangrijke Zeeuwse oeradellijke familie bewijst wel het aantal legenden die gewezen zijn om hun herkomst, terwijl ook de van de graaf verkregen rechten hierop duiden. Het zijn juist deze rechten die tot duikeling op de sociale ladder hebben geleid, omdat niemand in de wijdevrakte familie zijn lukratieve voorrechten wilde verkopen, met als gevolg dat de ambachten door vererving steeds kleiner werden. Kochten of verkregen andere ridderlijke geslachten, zoals Van Borsele, Van Maelstede, Van Scoudee en Van Kruiningen hele ambachten, de Van Scenghes hebben dit nooit kunnen doen vanwege geldgebrek. De zo op het oog lukratieve grafelijke voorrechten hebben dus nooit het zo begeerde rendement opgeleverd. Pas vanaf het begin van de 17e eeuw werd het totale gebied tussen Zuid-Beveland en Walcheren, de Kraayerts genaamd, ingepolderd en kwam zo toe aan de ambachtsheren van 's-Heer Arendskerke. De Van Scenghes waren toen al lang wegens hun godsdienst uitgeweken naar de Zuidelijke Nederlanden.
14. Deze bijzondere rechten bestonden onder meer uit het recht van opwas in het gebied tussen Zuid-Beveland en Walcheren en Zuid-Beveland en Borselen. Zij bedijkten in die kontreien de eilanden Ovezande, Heinkenszand en Arnemuidenzand. Normaal kwam dit recht van opwas rechtens toe aan de landsheer. Zij hadden ook recht op de tienden binnen die bedijkte gebieden. We zien dan ook al heel vroeg dat zij de tienden van St. Pieter krijgen toegewezen, ter stimulering van de herbedijking van door overstroming verloren gegane gebieden.
15. Daardoor is het niet ondenkbeeldig dat de oorspronkelijke bezitters een aaneengesloten gebied bezaten, wat 's-Heer Arendskerke, Wolfaartsdijk, Zabbinghe en Oostkerke en een deel van Noord-Beveland omvatte. De overstromingen in die tijd, en met name de stormvloed van 1134, zal hun gebied zodanig hebben aangetast dat de verschillende delen door brede kreken van elkaar werden gescheiden, zodat op Zuid-Beveland aanvankelijk maar een stuk van 300 m lag, waar later het dorpje 's-Heer Arendskerke kwam te liggen.
16. De leden van de 's-Heer Arendskerke ambachtsherenfamilie hadden buiten hun eigen ambacht 's-Heer Arendskerke met aangrenzend herbedijkt land en de nieuw bedijkte opwassen vrijwel geen bezittingen van enige betekenis. Een uitzondering hierop maken de kinderen van Ser Gillis van de Poele, die te Sinoutskerke samen 160 m bezitten. Hughe Wreede had 57 m/260 r te Wemeldinge. Pieter Colinss. bezat 12½ m "eyghin land, dat vrij es" te Wemeldinge. De weduwe van Hughe Wreede,

joncfrou Margriete, had $10\frac{1}{2}$ m tienden te Goes en Arnoud van Scenghe had renten te Hinkelinge.

Het blijkt ook dat Arnoud en Jan van Scenghe nog recht hadden op $\frac{1}{5}$ deel van het gors van Malland (Smit Rekeningen II, blz. 189).

Zij hadden dit reeds in 1318-1319. Het blijkt dat het om een zogenaamde moerpolder ging, waarvan de graaf de helft bezat en van de andere helft bezaten Arnoud en Jan van Schenghe $\frac{1}{5}$ deel. Daarnaast hadden zij van het vierde deel van jonkvrouw Cateline van Westkercken (bij aftrek van de tienden) nog $\frac{1}{4}$ deel in eigendom (Hamaker, Rekeningen I, blz. 61 + 69).

In de rekeningen 1339-1340 is bij de ontvangsten uit Westkerke (Tholen) verantwoord dat Arnoud en Jan van Scenjen (sic!) daar 80 m bezaten die afkomstig waren van de Heren van Heusden (Hamaker, Rekeningen II, blz. 39).

In 1318 heeft Arnoud van Scenghe inkomsten uit goederen in Mallant:

- Jan die Zot 46 m/150 r lants in Mallant, t mete 25 sc. fa. 58 LL 2 sc. 6 d., des nemet Arnoud van Scenghe van zijn vijftendeel 11 LL 12 sc. 6 d., zoe blivet minen here 46 LL 10 sc..

- Heyne Rollijn dat wtgors van Mallant om 105 LL. Des nemet joncfrou Sophie van Orsatinghe 4 LL, ende van den anderen nemet Arnoud van Scenghe van eenen vijftendeel 20 LL 4 sc., ende aldus blivet 80 LL 16 sc..

De leden van de Wolfaartsdijkse Van Scenghens hadden vrijwel alleen bezittingen in de ambachten Zabbinghe en Westkerke.

17. De rekonstruktie van de familieverhoudingen van de in dit onderzoek aan de orde zijnde geslachten, is vanuit verschillende eigendomssituaties belicht. Zo is standaard gekozen voor de vermeldingen bij de bede van 1 d. van den mete uit de rekening van 1331-1333. Daarnaast is getoetst aan de tiendenpacht, het percentage vrije, de bede van 2 sc. tor. van den mete en het pennincleen, allemaal uit diezelfde rekening. Verder zijn de gegevens gebruikt uit de rekening 1317-1319, zoals de vermeldingen bij de "oorlogsbede" voor Heusden en het tiendenbezit in die periode. De rekeningen uit de veertiger jaren leverden meestal vergelijkende gegevens op.
18. Het is bevreemdend dat dit geslacht naar een water of zee-arm werd genoemd en niet, zoals meer gebruikelijk, naar hun woonplaats of geboorteplaats c.q. -land.
19. Wanneer we de genealogische gegevens van Smallegange bekijken (zie bijlage 1), dan konstateren we dat de eerste generaties honderd jaar te vroeg zijn gedateerd. Arnoud van der Goes stierf voor 1289, Smallegange vermeldt 1183, Gillis van den Poele sneuvelt in 1303 in plaats van in 1203. Jan Arendss. van Schenge sterft in 1316, Smallegange laat dat plaatsvinden in 1230. De derde zoon Willem sterft volgens Smallegange in 1227. De Wolfaartsdijkse Willem van Schenge wordt in 1318 nog vermeld, maar in 1331 wordt zijn zoon Jan genoemd. Hij kan dus in 1327 gestorven zijn.

Bijlage 1.

Vereenvoudigde genealogische tabel volgens Smallegange van het geslacht Van Schengen, zoals die wordt weergegeven in de Cronyk van Zeeland, blz. 737 t/m 741.

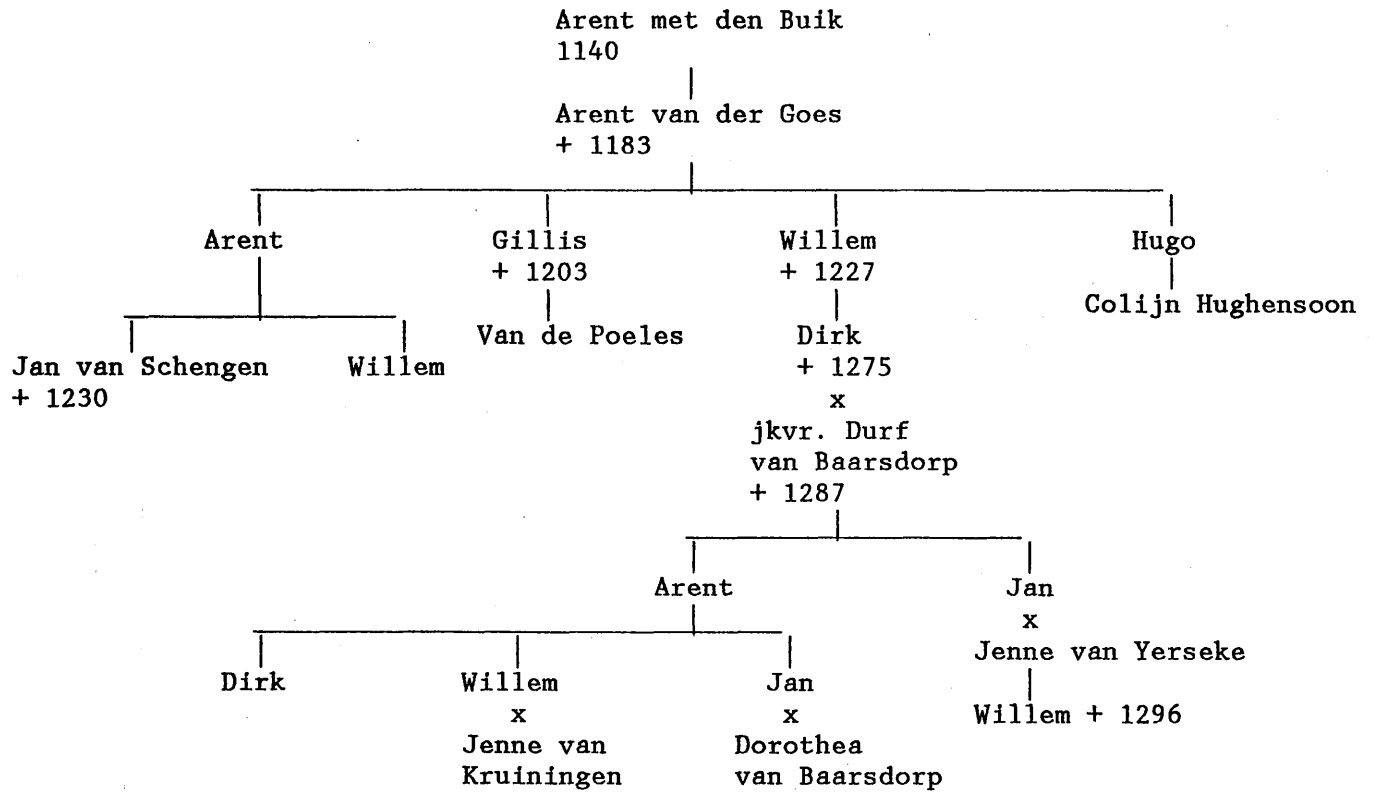

- I. Arent met den Buik, leefde in 1140.
- II. Arent Arentsoon van der Goes, gestorven in 1183, liet 4 zonen na.
- IIIa. Arent Hij had twee zonen, nl. 1. Jan Arentssoon. Deze kreeg van gravin Machteld 1) de naam Van Schengen. Hij nam ook het Van Schengewapen aan.
De tweede zoon heette Willem Arentssoon.
- IIIb. Gillis 's-Heer Arents. Zijn nakomelingen hebben de naam Van den Poele gevoerd. Heer Gillis bleef verslagen bij Arnemuiden in 't jaar 1203.
- IIIc. Willem 's-Heer Arents, overleden in 1227. Zijn zoon Dirck was gehuwd met jkvr. Durf van Baarsdorp. Hij overleed in 1275. Zij overleed in 1287. Hun oudste zoon Arend Dirkssoon liet drie kinderen na, nl. Dirk, Willem en Jan. Dirk stierf kinderloos, Willem was gehuwd met Jenne van Kruiningen (dochter van Jan en Margriet van Borsele) 2), Jan tenslotte was gehuwd met Dorothea van Baarsdorp. Jan, de tweede zoon van Dirk en jkvr. Durf, was gehuwd met Jenne van Yerseke. Hun zoon Willem sneuvelde in 1296.
- IIId. Hugo 's-Heer Arents, uit wien is voortgekomen Colyn Hugenssoon.

Noten:

- 1) Machteld van Brabant was met Floris IV gehuwd. Floris werd gedood in 1234 in een tournooi te Corbie. Machteld deed in 1235 afstand van haar rechten als voogdes over Zeeland Bewesten Schelde.
- 2) Er wordt in 1331 een jkvr. Durf vermeld in de grafelijke rekeningen, die bezittingen had te 's-Heer Arendskerke en Baarsdorp (gekocht van Wulfart Janss.).
De naam Durf komt ook voor bij de Van Baarsdorpfamilie.
- 3) Jan I, heer van Kruiningen en Woensdrecht, wordt vermeld in de periode 1281 tot voor 1340. Hij was gehuwd met Margriete van Borsele.

- 1. Arent mit der Burger
- 2. J. Arent van Groen

949

3. J. Arent

9. J. J. van Willers

1. Was d'ouwe Willers by geconincd ent, by J. pater, van Willers

Was J. J. van Willers gelyk dat by geconincd ent, by J. pater, van Willers
 d'oude J. J. van Willers was by geconincd ent, by J. pater, van Willers
 in 1396 met arrondit met J. J. van Willers, by J. pater, van Willers
 J. J. van Willers was by geconincd ent, by J. pater, van Willers
 want J. J. van Willers was by geconincd ent, by J. pater, van Willers
 1933 of 1990. by J. pater, van Willers
 met J. J. van Willers, by J. pater, van Willers
 J. J. van Willers, by J. pater, van Willers

10. J. J. van Willers, by J. pater, van Willers 1462
 11. J. J. van Willers, by J. pater, van Willers 1502

3. d'oude J. J. van Willers was by geconincd ent, by J. pater, van Willers 1275

J. J. van Willers was by geconincd ent, by J. pater, van Willers
 af geconincd ent, by J. pater, van Willers
 J. J. van Willers was by geconincd ent, by J. pater, van Willers
 J. J. van Willers was by geconincd ent, by J. pater, van Willers
 J. J. van Willers was by geconincd ent, by J. pater, van Willers
 J. J. van Willers was by geconincd ent, by J. pater, van Willers
 J. J. van Willers was by geconincd ent, by J. pater, van Willers

3. J. J. van Willers

9. J. J. van Willers 1275

5. Arent, by J. J. van Willers 1296

6. J. J. van Willers

J. J. van Willers was by geconincd ent, by J. pater, van Willers
 J. J. van Willers was by geconincd ent, by J. pater, van Willers
 J. J. van Willers was by geconincd ent, by J. pater, van Willers

7. Arent, by J. J. van Willers 1296

8. J. J. van Willers, by J. pater, van Willers 1495

8. J. J. van Willers, by J. pater, van Willers

J. J. van Willers was by geconincd ent, by J. pater, van Willers
 J. J. van Willers was by geconincd ent, by J. pater, van Willers
 J. J. van Willers was by geconincd ent, by J. pater, van Willers

Arent

9. J. J. van Willers, by J. pater, van Willers 1495

J. J. van Willers was by geconincd ent, by J. pater, van Willers
 J. J. van Willers was by geconincd ent, by J. pater, van Willers
 J. J. van Willers was by geconincd ent, by J. pater, van Willers

11. J. J. van Willers

12. J. J. van Willers

13. J. J. van Willers, by J. pater, van Willers

14. J. J. van Willers, by J. pater, van Willers

15. J. J. van Willers, by J. pater, van Willers

J. J. van Willers was by geconincd ent, by J. pater, van Willers
 J. J. van Willers was by geconincd ent, by J. pater, van Willers
 J. J. van Willers was by geconincd ent, by J. pater, van Willers

16. J. J. van Willers, by J. pater, van Willers

17. J. J. van Willers, by J. pater, van Willers

Literatuurlijst.

- Avonds, Drs. P. en Brokken, Drs. H.M. Heusden tussen Brabant en Holland 1317-1357. Analyse van een grensconflict. Varia Historica Brabantica IV 1975.
- Baan, J. van der Wolfaartsdijk, geschetst als eiland en ambachtsheerlijkheid, als burgerlijke en kerkelijke gemeente van de vroegste tijden tot op heden.
- Beekman, Dr. A.A. Geschiedkundige Atlas van Nederland, deel III Zeeland, 's-Gravenhage Martinus Nijhof 1921.
- Bergh, Dr. L.Ph.C. van den Oorkondenboek van Holland en Zeeland tot het einde van het Hollandsche Huis, deel I en II, Amsterdam-'s-Gravenhage 1866-1873.
- Boeren, P.C. De heren van Breda en Schoten ca. 1100-1281, Leiden 1965.
- Broeke, J.P. van den Middeleeuwse kastelen van Zeeland.
- Brokken, Dr. H.M. Het ontstaan van de Hoekse en Kabeljauwse Twisten, Zutphen 1982.
- Brugmans, H. en Heeringa, K. Corpus Sigillorum Neerlandicorum; Nederlandsche zegels tot 1300, 's-Gravenhage 1937-1940.
- Camps, Dr. H.P.H. Oorkondenboek van Noord-Brabant tot 1312; de Meierij van 's-Hertogenbosch deel I 690-1294, 's-Gravenhage 1979.
- Cartularium Borselen
- Cordfunke, Dr. E.H.P. Gravinnen van Holland, Zutphen 1987.
- Dek, Dr. A.W.E. Genealogie der graven van Holland, 's-Gravenhage 1954.
- Dekker, Dr. C. en Kruisheer, Dr. J.C. Het Victorinnenklooster Jerusalem te Biezellinge.
- Dijkstra, B.K.S. Graven en gravinnen van het Hollandse huis, Zutphen 1979.
- Empel, M. van en Pieters, H. Zeeland door de Eeuwen heen, 2 delen.
- Fey, Drs. P.J. Reacties van de Zeeuwse adel op de dood van Floris V. Bulletin van de werkgroep Historie en Archeologie van het Kon. Zeeuws Genootschap der Wetenschappen, aflevering 23-1975, blz. 23-46.

- Fremery, J. de
Oorkondenboek van Holland en Zeeland tot het einde van het Hollandsche Huis. Supplement, 's-Gravenhage 1901.
- Fruin, Mr. R.
Schot en Bede in Zeeland, 1903.
- Fruin, Mr. R.
Beschrijving eener verzameling oorkonden en charters voorkomende in het Cartularium der heren van Borselen en Souburg. Uit verslagen omtrent Rijks oude archieven, 1902, blz. 272 e.v..
- Fruin, Mr. R. T.AZ.
Het archief der O.L.V. Abdij te Middelburg, 's-Gravenhage 1901.
- Gottschalk, Prof.Dr. M.K. Elisabeth
De vier ambachten en het land van Saaf-tinge in de middeleeuwen, Assen 1984.
- Gottschalk, Prof.Dr. M.K. Elisabeth
Stormvloeden en rivieroverstromingen in Nederland in de periode voor 1400, Assen 1971.
- Ham, W.A. van
Het doorluchtige huis van Bergen op Zoom in Spiegel der Historie.
- Hamaker, Dr. H.G.
De rekeningen der grafelijkheid van Zeeland onder het Henegouwse Huis, 2 delen. Utrecht Kemink & Zoon 1879.
- Heeringa, K.
Beschrijving eener verzameling charters en papieren afkomstig van jhr. A.W. van Borssele. In VROA XXXIX, 1916, 2e deel.
- Hulshof, Dr. A.
Oorkonden in de Archives Nationales te Parijs aangaande de betrekkingen der Hollandse Graven uit het Henegouwsche en het Beiersche Huis tot Frankrijk. Bijdragen en Mededelingen van het Historisch Genootschap, deel 32 (1911).
- Koch, Dr. A.C.F.
Oorkondenboek van Holland en Zeeland tot 1299, deel I eind van de 7e eeuw tot 1222, 's-Gravenhage 1970.
- Kort, Dr. J.C.
Het archief van de Graven van Holland 889-1581, deel II inventaris. Rijksarchieven in Holland, inventarisreeks 23, 's-Gravenhage 1981.
- Kort, Dr. J.C.
Het archief van de Heren van Voorne 1272-1371.
- Kruisheer, Dr. J.G.
Oorkondenboek van Holland en Zeeland tot 1299, deel II 1222 tot 1256. Van Gorcum, Assen/Maastricht 1986.

- Kruisheer, Dr. J.G. De oorkonden en de kanselarij van de graven van Holland tot 1299, delen I en II, Hollandse Studiën 2.
- Lenselink, W.H. en Monna, A.D.A. Studie over het Zeeuwse en het Leidse burggraafschap. Bijdragen voor het Inst. voor Middeleeuwse Gesch. der Rijksuniversiteit te Utrecht XXXVII, Groningen 1976.
- Meer, Ir. K. van der, e.a. De bodemgesteldheid van de Brede Watering Bewesten Yerseke. Stiboka-rapport nr. 292, 1952.
- Mieris, F. van Groot charterboek der Graven van Holland, van Zeeland en heeren van Vriesland, 4 delen, Leyden 1753-1756.
- Muller, Dr. P.L. Regesta Hannonensia. Lijst van Oorkonden betreffende Holland en Zeeland uit het tijdvak der Regering van het Henegouwse Huis, 1299-1345. Uitgave Kon. Academie van Wetenschappen 1881, 's-Gravenhage - Martinus Nijhoff.
- Nagtglas, A. Zelandia Illustrata, deel II.
- Obreen, Dr. H. Onuitgegeven oorkonden uit de 13e eeuw betreffende Zeeland. Bijdragen en Mededelingen van het Historisch Genootschap deel 47 (1926), deel 49 (1928), deel 43 (1922), deel 33 (1912).
- Obreen, Dr. H. De eerste jaren na de dood van Floris V. Bijdr. Vad. Gesch. 5e reeks, deel I en II.
- Peeters, H.C. De Rijkroniek van Holland, haar auteur en Melis Stoke, Antwerpen 1966.
- Pols, M.S. Graaf Jan I van Holland. Bijdr. Vad. Gesch. 3e reeks, deel 10.
- Raadt, J.Th. de Sceaux armoriés des Pays Bas et des pays avoisinants: recueil historique et heraldique, Bruxelles 1897-1903, 4 delen.
- Reeth, Drs. E. van Proeve van genealogie van de familie Van Schengen of Van Schingen. De eerste 17 generaties XCMLXX, Deel I, 1970. Deel II, 1973.
- Sabbe, Drs. J. De vijandelijkheden tussen de Avesnes en de Dampieres in Holland, Zeeland en Utrecht 1303-1305. Maatschappij voor Geschiedenis en Oudheidkunde te Gent. Nieuwe Reeks, Deel V, Gent 1951.

- Schouteet, A. Regesters op de oorkonden van het Stadsbestuur van Brugge.
Deel I - 1089-1300, Brussel 1973.
Deel II - 1301-1339, Brussel 1978.
- Schwernicke, D. Europäische Stammtafeln, Neuefolge, Marburg 1979-1980.
- Smallegange, Mattheus De nieuwe Cronyck van Zeeland.
- Smit, A. de De Burgerlijke en kerkelijke geschiedenis van 's-Heer Arendskerke, deel I.
- Smit, Dr. H.J. De Rekeningen der Graven en Gravinnen uit het Henegouwsche Huis. Deel II, Nalezing. Historisch Genootschap te Utrecht, Kemink en Zoon NV 1929.
- Soest, Marie I. van Indices van persoons- en plaatsnamen op de grafelijkheidsrekeningen van Holland, Zeeland en Henegouwen.
- Speybrouck, Aug. van 1302 Le Compte communal de la ville de Bruges, Mai 1302 à Février 1303. Annales de la Société d'Emulation pour l'étude de l'Histoire et des Antiquités de la Flandre, 4e serie deel 8, Brugge 1886.
- Stoke, Melis Rijkroniek W.G. Brill I-III. Werken Historisch Genootschap, Nieuwe Serie nr. 40, Utrecht 1885.
- Thierry, M. de Bye Dólleman Gewoonten en gebruiken met betrekking tot naamgeving aan kinderen voor 1600 in Holland, regionaal historisch tijdschrift, 6e jrg. 1974, pp. 288-297.
- Tirion, I. De Tegenwoordige Staat der Nederlanden 1754.
- Utrecht Dresselhuis, Dr. J. Ab Wandelingen door Zuid- en Noord-Beveland.
- Verbruggen, Dr. J.F. De slag der Gulden Sporen. Bijdrage tot de geschiedenis van Vlaanderens Vrijheidsoorlog 1297-1305. Antwerpen-Amsterdam, Uitgeversmij NV, Standaard 1952.
- Verbruggen, Dr. J.F. 1302 in Vlaanderen. De Guldensporenslag. Centrum voor Militaire Geschiedenis. Bijdragen nr. 13 - 1977.
- Verdam, Dr. J. Middelnederlandsch Handwoordenboek, 's-Gravenhage oplaag 1981.
- Verhoef, J.M. De oude Nederlandse maten en gewichten, Meertensinstituut.

- Visvliet, J.P. van
Inventaris van het oud archief der Provincie Zeeland, deel II.
- Vlam, A.W.
Historisch-morfologisch onderzoek van eenige Zeeuwsche eilanden, Leiden 1942.
- Vleeschouwers, C.
Het archief van de Abdij van Boudelo te Sinaai-Waas en te Gent. Deel II register der oorkonden, Brussel 1983.
- Waller Zeper, Dr. S.A.
Jan van Henegouwen, Heer van Beaumont. Bijdrage tot de geschiedenis der Nederlanden in de eerste helft der 14e eeuw, 's-Gravenhage, Martinus Nijhoff 1914.
- Warlop, A.
De Vlaamse adel voor 1300, Handzame 1968.
- Wilderom, Ing. M.H.
Tussen Afsluitdammen en Deltadijken. Deel 3, Midden-Zeeland.
- Winter, J.M. van en Gewin, J.P.J.
Genealogie en naamgeving in de Middeleeuwen. Bijdragen en Mededelingen der Naamkundecommissie van de Kon. Ned. Akademie van Wetenschappen te Amsterdam, XIX 1961.